

HITACHI
Inspire the Next

HITACHI

UP FOR ANY CHALLENGE

PRODUCTCATALOGUS 2017-2018



Verkoopkantoor, showroom en magazijn in Nieuwegein



Verkoopkantoor, showroom en magazijn in Wemmel

HITACHI POWER TOOLS

Kwaliteit en gebruiksgemak als basis

Met het sterke merk Hitachi neemt Hitachi Koki, moedermaatschappij van alle Hitachi Power Tools vestigingen, een vooraanstaande positie in op de markt van professioneel elektrisch gereedschap, zeker in Nederland en België waar de kwaliteit en het gebruiksgemak van de machines de basis zijn voor prettig werken, elke dag weer. Het Nederlandse hoofdkantoor is gevestigd in Nieuwegein waarvandaan de professionele vakhandelaren beleverd worden en de Proline accessoires op Europees niveau worden gedistribueerd. Het Belgische hoofdkantoor is gevestigd in Wemmel waarvandaan de professionele vakhandelaren beleverd worden.

Gebruikersgerichte productontwikkeling en een groeiend assortiment

Luisteren naar wat de gebruikers willen en die gegevens terugkoppelen voedt het actieve R&D beleid van Hitachi. De nieuwste technologieën zorgen dat die informatie vrijwel direct wordt verwerkt in de noviteiten die Hitachi op de markt brengt. Hoe klein of hoe groot die veranderingen ook zijn, ze zijn telkens afgestemd op de dagelijks veranderende wensen van de vakman. En op de basiseigenschappen die elke Hitachi machine in zich heeft: kwaliteit, veiligheid, prestatie en zeer lange levensduur. Constante uitbreiding van het assortiment zorgt dat de vakman elke klus aankan met een betrouwbare Hitachi en dat nieuwe markten worden betreden zoals de groenmarkt met het motoraangedreven Outdoor Power Equipment.

Up for any challenge

Weten wat de vakman nodig heeft: het beste gereedschap voor elke klus. Daarom luistert Hitachi goed naar jouw wensen en ontwikkelt vanuit die basis een complete lijn machines. Machines waarmee het prettig werken is, omdat aan elk detail is gedacht: ergonomie, comfort, veiligheid, inzetbaarheid.

Met eigen ontwikkelingen zoals het UVP systeem en de koolborstelloze motor in zowel accu- als elektrische machines worden de meest moderne technieken vertaald naar gebruiksgemak. Zo maakt Hitachi werk van aangenaam werken.

Power voor professionals

Het tegemoetkomen aan de wensen van professionele eindgebruikers doe je niet zomaar. Daarom is Hitachi er trots op dat in de afgelopen jaren een belangrijk dealernet is opgebouwd. Gerenommeerde en door-en-door ervaren toeleveranciers aan de bouw, installatiebranche, industrie en tuin en park bedrijven. Bij hen kan je terecht voor alles wat je maar wilt: deskundig advies over de juiste Hitachi, demonstratie, levering, reparatie, etc.



Hitachi Koki Co. Ltd - Tokyo - Japan

Uitleg pictogrammen



Li-ion accu

Hitachi is de enige die met haar Li-ion accutechniek een optimale beveiliging van de accu garandeert. Dat zorgt voor een onvoorstelbaar lange levensduur en duurzaam gebruik. Hoe hoger het ampère, hoe langer je met elke acculading werkt. Daarom ontwikkelt Hitachi permanent door in deze stroombronnen en levert accutechniek tot maar liefst 6.0 Ah. Daarnaast worden de meeste accu's als slide uitvoering geleverd wat de onderlinge uitwisseling, bij gelijk voltage van de machine, optimaal maakt.



Brushless motor

Met de introductie van de koolborstelloze motor in accu en elektrisch gereedschap heeft Hitachi een werkelijke doorbraak bewerkstelligd. In beide typen machines zorgt die koolborstelloze motor, dankzij de vrijwel te verwaarlozen weerstand, voor minder slijtage en dus voor een veel langere levensduur en een hoger (constant) vermogen.



Reactive Force Control

Wanneer bij overbelasting de boor of schroefbit plotseling komt klem te zitten en de machine om zijn as wilt draaien, treedt het ingebouwde besturingselement RFC in werking. Deze onderbreekt onmiddellijk de stroomtoevoer tot de motor en dat voorkomt dat de armen gedraaid worden.



Daar waar stofvrij werken van belang is, heeft Hitachi de machines laten keuren door TNO en zijn TNO gecertificeerd.



Active Control System

De effectiviteit van de individuele machine automatisch aangepast aan de belasting. Daar zorgt het door Hitachi nieuw ontwikkelde ACS regelsysteem voor: Active Control System. Meer controle op de werking van de machine, volledig automatisch gestuurd!



Aluminium Housing Body

De dubbel geïsoleerde koolborstelloze motor is opgenomen in een zeer solide gegoten aluminium behuizing. De behuizing is robuuster en vormt een aanzienlijke verbetering van de duurzaamheid van de machine.



User Vibration Protection

Het in eigen huis ontwikkelde UVP systeem zorgt dat tijdens het werken het grootste deel van hinderlijke vibraties wordt voorkomen. Dat garandeert meer comfort en meer bescherming van de gewrichten.



De Hitachi machines bieden weerstand tegen water en stof. IP56 is de zware norm waarmee de mate van bescherming van de behuizing wordt aangegeven. Het eerste cijfer staat voor stof, Hitachi scoort een 5 op de lijst van 6. Het tweede cijfer staat voor vocht, een 6 op een schaal van 8.



Dankzij het 12V Peak systeem op de 10,8 V accu machines bieden deze compacte machines ongekende kracht. Wanneer de Hitachi accu volledig opgeladen is piekt deze tussen 12 en 12,4 V. Tijdens de accu cyclus is het gemiddelde 10,8 V.

Verklaring der tekens:

	Rechts en links draaiend		Veiligheidsslioppeling
	Dubbel geïsoleerd		Geïntegreerde stofafzuiging
	Regel-electronic (feed back)		Constante snelheid
	Batterijen recycelen		1/2" vierkant
	Pendelbeweging		1/4" zeskant
	Trillingabsorberende handvatten		SDS-Max
	EC verklaring van conformiteit		SDS-Plus
	Electronic		28 mm zeskant
	Aanloopstroombegrenzing		30 mm zeskant
	Spindelblokkering		

INTRODUCTIE HITACHI	3	Haakse schuur- en polijstmachines	92
		Excentrische haakse schuurmachines	93
UITLEG PICTOGRAMMEN	4	Knabbelschaar	93
		Platenschaar	94
ACCU MACHINES	7	ZAAGMACHINES	95
Accu machines 36 V	8	Cirkelzaagmachines	96
Accu machines 25,2 V	9	Decoupeerzaagmachines	99
Accu machines 18 V	10	Reciprozaagmachines	100
Combo packs 18 V	28	Multitool	101
Accu machines 10,8 V	32	Afkort- en doorslijpmachines	101
Accu machines 3,6 V	37	Combinatie zaagmachine	105
Meet gereedschap	37	Zaagstandaards	106
Lampen	38	Doorslijpmachine	106
Accu blaas-zuigapparaat / handstofzuiger	40		
Ventilatoren	40	SCHAAF- EN FREESMACHINES	107
Radio's	41	Schaafmachines	108
Verwarmde jas	42	Bovenfreesmachines	108
Accu power packs	44		
Accu's en laders	46	SCHUURMACHINES	111
		Bandschuurmachines	112
KLOP-BOOR-SCHROEFMACHINES	50	Vlakschuurmachines	112
Boormachines	51	Excenter schuurmachines	114
Boor-schroefmachines	52		
Klop-boormachine	54	STOFZUIGERS	115
Klop-boor-schroefmachines	54	Nat- en droogstofzuigers	116
Haakse boormachine	57	Blaas-zuigapparaat	118
Magneetvoetboormachine	57		
Schroevendraaiers	58	SPIJKERAPPARATEN	119
Snelschroefautomaat	59	Gas spijkerapparaten	120
		Compressor	122
SLAGMOERAANZETTERS	60	Pneumatische spijkerapparaten	122
MIXERS	64	Hetelucht pistolen	123
		Hogedrukreinigers	124
HAMERS	66	Motor doorslijpmachines	126
Boorhamers	67		
Boor-hakhamers	68	HITACHI SYSTEM CASE	127
Hakhamers	74		
SLIJPMACHINES	78		
Haakse slijpmachines	79		
Diamant slijpmachines	89		
Diamant sleuvenzagen	90		
Haakse doorslijpmachine	91		
Rechte slijpmachines	91		

UP FOR ANY CHALLENGE

Ontdek dé nieuwe generatie innovatieve machines van Hitachi. Sneller. Preciezer. En met tal van innovaties die bij je werk of project onmisbaar zijn. Neem bijvoorbeeld de koolborstelloze motor, de Lithium-ion accu's of het hoogste koppel ter wereld; stuk voor stuk sterke punten waar elke professional mee wil werken.

Bovendien ben je dankzij slimme technieken zoals ACS (Active Control System) en RFC (Reactive Force Control) verzekerd van prestaties én optimale veiligheid.

Kortom: met Hitachi ben je klaar voor elke uitdaging.

3 JAAR LANG ZORGELOOS WERKEN MET GARANTIE VAN HITACHI

Hitachi biedt standaard 1 jaar garantie op machines. Registreer je jouw nieuwe machine binnen 4 weken op onze website, dan krijg je nog 2 jaar lang extra fabrieksgarantie. **Kosteloos!**

Nu ook 3 jaar lang garantie op accu's en laders

Naast onze machines staan ook onze accu's en laders voor topkwaliteit. Daarom krijg je ook hier bij online registratie 3 jaar lang garantie op fabricagefouten. **Dat is pas zorgeloos werken!**



ACCU MACHINES

ACCU MACHINES 36 V

ACCU MACHINES 25,2 V

ACCU MACHINES 18 V

COMBO PACKS 18 V

ACCU MACHINES 10,8 V

ACCU MACHINES 3,6 V

MEET GEREEDSCHAP

LAMPEN

ACCU BLAAS-ZUIGAPPARAAT / HANDSTOFZUIGER

VENTILATOREN

RADIO'S

VERWARMDE JAS

ACCU POWER PACKS

ACCU'S EN LADERS

DH36DBL(WX)

Accu SDS-PLUS boor-hakhamer

Bestelnummer NL: 93201256 | BE: DH36DBLWX

EAN: 4966376252848



Standaard toebehoren

2 accu's - 1 oplader - 1 zijhandgreep - 1 diepteaanslag - 1 HSC IV

775,- 937.75 incl. BTW



Technische specificaties

Capaciteit in beton	28 mm
Capaciteit in staal	13 mm
Toerental onbelast	0 - 1.100 tr/min.
Aantal slagen belast	0 - 4.300 /min.
Slagenergie	3,3 J
Lengte	390 mm
Gewicht	4,7 kg
Accu	BSL1860, 36 V, 6,0 Ah
Oplader	UC18YSL, 220 V, 50/60 Hz
Aansluiting	SDS-Plus

DH36DBL(WXD)

Accu SDS-PLUS boor-hakhamer met stofzuigunit

Bestelnummer NL: 754966 | BE: 754966

EAN: 8717574054880



Standaard toebehoren

2 accu's - 1 oplader - 1 zijhandgreep - 1 diepteaanslag - 1 HSC IV
1 stofzuigunit in HSC II

874,- 1057.54 incl. BTW



Technische specificaties

Capaciteit in beton	28 mm
Capaciteit in staal	13 mm
Toerental onbelast	0 - 1.100 tr/min.
Aantal slagen belast	0 - 4.300 /min.
Slagenergie	3,3 J
Lengte	534 mm
Gewicht	6,6 kg
Accu	BSL1860, 18 V, 6,0 Ah
Oplader	UC36YSL, 220 V, 50/60 Hz
Aansluiting	SDS-Plus

DH36DBL(WE)

Accu SDS-PLUS boor-hakhamer

Bestelnummer NL: 93201252 | BE: DH36DBLWE

EAN: 4966376252824



Standaard toebehoren

2 accu's - 1 oplader - 1 zijhandgreep - 1 diepteaanslag 1 HSC IV

695,- 840.95 incl. BTW



Technische specificaties

Capaciteit in beton	28 mm
Capaciteit in staal	13 mm
Toerental onbelast	0 - 1.100 tr/min.
Aantal slagen onbelast	0 - 4.300 /min.
Slagenergie	3,3 J
Lengte	390 mm
Gewicht	4,7 kg
Accu	BSL3626X, 36 V, 2,6 Ah
Oplader	UC36YSL, 220 V, 50/60 Hz
Aansluiting	SDS-Plus

DH36DBL(WED)

Accu SDS-PLUS boor-hakhamer met stofafzuigunit

Bestelnummer NL: 754965 | BE: 754965

EAN: 8717574054873



Standaard toebehoren

2 accu's - 1 oplader - 1 zijhandgreep - 1 diepteaanslag - 1 HSC IV
1 stofafzuigunit in HSC II

794,- 960.74 incl. BTW



Technische specificaties

Capaciteit in beton	28 mm
Capaciteit in staal	13 mm
Toerental onbelast	0 - 1.100 tr/min.
Aantal slagen belast	0 - 4.300 /min.
Slagenergie	3,3 J
Lengte	534 mm
Gewicht	6,6 kg
Accu	BSL3626X, 36 V, 2,6 Ah
Oplader	UC36YSL, 220 V, 50/60 Hz
Aansluiting	SDS-Plus

DH25DL(WL)

Accu SDS-PLUS boorhamer

Bestelnummer NL: 93222628 | BE: DH25DL(WL)

EAN: 4966376151899



Standaard toebehoren

2 accu's - 1 oplader - 1 zijhandgreep - 1 diepteaanslag
1 kunststof koffer

549,- 664.29 incl. BTW



Technische specificaties

Capaciteit in beton	26 mm
Capaciteit in hout	30 mm
Capaciteit in staal	13 mm
Toerental onbelast	0 - 1.000 tr/min.
Aantal slagen belast	0 - 4.500 /min.
Slagenergie	2,8 J
Gewicht	3,5 kg
Accu	BSL2530, 25,2 V, 3,0 Ah
Oplader	UC36YRL, 220 V, 50/60 Hz
Aansluiting	SDS-Plus

STOF AFZUIGUNIT 714959

Stofafzuigunit in HSC II

Bestelnummer NL: 714959 | BE: 714959

EAN: 8717574054798



Standaard toebehoren

1 HSC II

149,- 180.29 incl. BTW

TNO innovation
for life

STOFVORMING IS VERLEDEN TIJD!

In de bouw is stofvrij werken sinds 2013 de norm. De grote hoeveelheden kwarts- en fijnstof - die vrijkomen bij zagen en boren in steensoorten - kunnen niet alleen leiden tot hoge boetes, maar vooral tot blijvende gezondheidsschade aan de longen. Hitachi levert stofafzuigsystemen voor nagenoeg elke machine.

Verantwoord gebruik:
1000 boorgaten per 8 uren
werkdag in kalkzandsteen

Verantwoord gebruik:
1750 boorgaten per 8 uren
werkdag in beton/baksteen



HITACHI
Inspire the Next

DS18DBL2(WP)

Accu boor-schroefmachine

Bestelnummer

NL: 93255266 | BE: DS18DBL2WP

EAN: 4966376250578

Standaard toebehoren:

2 accu's - 1 oplader - 1 zijhandgreep - 1 bit - 1 HSC II

429,-

519.09 incl. BTW

Technische specificaties

Capaciteit hout	76 mm
Capaciteit in staal	13 mm
Houtschroeven	10 x 90 mm
Machineschroeven	6 mm
Max. aandraaimoment hard	136 Nm
Max. aandraaimoment zacht	62 Nm
Toerental onbelast (hoog)	0 - 2.100 tr/min.
Toerental onbelast (laag)	0 - 500 tr/min.
L x H	204 x 257 mm
Gewicht	2,5 kg
Accu	BSL1850, 18 V, 5.0 Ah
Oplader	UC18YFSL, 220 V, 50/60 Hz

DS18DBL2(W4S)

Bestelnummer

NL: 714933 | BE: DS18DBL2W4S

EAN: 8717574051995

Inclusief HSC II koffer.

Exclusief accu en lader.

189,-

228.69 incl. BTW

DS18DBL2(W4)

Bestelnummer

NL: 93255264 | BE: DS18DBL2W4

EAN: 4966376250561

In kartonnen doos.

Exclusief HSC II koffer, accu en lader.

169,-

204.49 incl. BTW



DS18DBSL(WP)

Accu boor-schroefmachine

Bestelnummer

NL: 93256856 | BE: DS18DBSLWP

EAN: 4966376259663

Standaard toebehoren:

2 accu's - 1 oplader - 1 HSC II

389,-

470.69 incl. BTW

Technische specificaties

Capaciteit hout	50 mm
Capaciteit in staal	13 mm
Houtschroeven	8 x 100 mm
Machineschroeven	6 mm
Max. aandraaimoment hard	70 Nm
Max. aandraaimoment zacht	40 Nm
Toerental onbelast (hoog)	0 - 1.800 tr/min.
Toerental onbelast (laag)	0 - 400 tr/min.
Lengte	175 mm
Gewicht	1,9 kg
Accu	BSL1850, 18 V, 5.0 Ah
Oplader	UC18YFSL, 220 V, 50/60 Hz

DS18DBSL(W4S)

Bestelnummer

NL: 714961 | BE: BE: 714961

EAN: 8717574054842

Inclusief HSC II koffer.

Exclusief accu en lader.

149,-

180.29 incl. BTW

DS18DBSL(W4)

Bestelnummer

NL: 93256854 | BE: DS18DBSLW4

EAN: 4966376259632

In kartonnen doos.

Exclusief HSC II koffer, accu en lader.

129,-

156.09 incl. BTW



DS18DBSL(WQ)

Accu boor-schroefmachine

Bestelnummer

NL: 93256855 | BE: DS18DBSLWQ

EAN: 4966376259670

Standaard toebehoren:

2 accu's - 1 oplader - 1 HSC II

275,-

332.75 incl. BTW

Technische specificaties

Capaciteit hout	50 mm
Capaciteit in staal	13 mm
Houtschroeven	8 x 100 mm
Machineschroeven	6 mm
Max. aandraaimoment hard	70 Nm
Max. aandraaimoment zacht	40 Nm
Toerental onbelast (hoog)	0 - 1.800 tr/min.
Toerental onbelast (laag)	0 - 400 tr/min.
Lengte	175 mm
Gewicht	1,6 kg
Accu	BSL1830C, 18 V, 3.0 Ah
Oplader	UC18YFSL, 220 V, 50/60 Hz



DS18DSDL(WP)

Accu boor-schroefmachine

Bestelnummer

NL: 93104911 | BE: DS18DSDL(WP)

EAN: 4966376228577

Standaard toebehoren:

2 accu's - 1 oplader - 1 bit - 1 zijhandgreep - 1 HSC II

389,-

470.69 incl. BTW

Technische specificaties

Capaciteit hout	65 mm
Capaciteit staal	13 mm
Houtschroeven	8 x 100 mm
Machineschroeven	6 mm
Aandraaimoment	92 Nm
Toerental onbelast hoog	0 - 1.600 tr/min.
Toerental onbelast laag	0 - 350 tr/min.
Lengte	228 mm
Gewicht	2,1 kg
Accu	BSL1850, 18 V, 5.0 Ah
Oplader	UC18YFSL, 220 V, 50/60 Hz

DS18DSDL(W4S)

Bestelnummer

NL: 93104915 | BE: DS18DSDLW4S

EAN: 4966376232116

Inclusief HSC II koffer.

Exclusief accu en lader.

149,-

180.29 incl. BTW

DS18DSDL(W4)

Bestelnummer

NL: 93104914 | BE: DS18DSDL(W4)

EAN: 4966376201099

In kartonnen doos.

Exclusief HSC II koffer, accu en lader.

129,-

156.09 incl. BTW



DS18DJL(WQ)

Accu boor-schroefmachine

Bestelnummer

NL: 93256448 | BE: DS18DJLWQ

EAN: 4966376256983

Standaard toebehoren:

2 accu's - 1 oplader - 1 HSC II

205⁹⁹

249.00 incl BTW

Technische specificaties

Capaciteit hout	38 mm
Capaciteit in staal	13 mm
Machineschroeven	6 mm
Houtschroeven	6,8 x 50 mm
Aandraaimoment	1 - 6 Nm
Max. aandraaimoment	53 Nm
Toerental onbelast	0 - 450 / 0 - 1.250 tr/min.
Lengte	213 mm
Gewicht	1,7 kg
Accu	BSL1830, 18 V, 3.0 Ah
Oplader	UC18YKSL, 220 V, 50/60 Hz



3.0Ah
Li-ion

DS18DJL(WC)

Accu boor-schroefmachine

Bestelnummer

NL: 93256446 | BE: DS18DJL(WC)

EAN: 4966376236268

Standaard toebehoren:

2 accu's - 1 oplader - 1 kunststof koffer

180⁹⁹

219.00 incl. BTW

Technische specificaties

Capaciteit in hout	38 mm
Capaciteit in staal	13 mm
Machineschroeven	6 mm
Houtschroeven	6,8 x 50 mm
Aandraaimoment	1 - 6 Nm
Max. aandraaimoment	53 Nm
Toerental onbelast	0 - 450 / 0 - 1.250 tr/min.
Lengte	213 mm
Gewicht	1,7 kg
Accu	BSL1815, 18 V, 1.5 Ah
Oplader	UC18YKSL, 220 V, 50/60 Hz



1.5Ah
Li-ion

DV18DBL2(WP)

Accu klop-boor-schroefmachine

Bestelnummer

NL: 93255284 | BE: DV18DBL2WP

EAN: 4966376250783

Standaard toebehoren:

2 accu's - 1 oplader - 1 bit - 1 zijhandgreep - 1 HSC II

449.-

543.29 incl. BTW

Technische specificaties

Capaciteit hout	76 mm
Capaciteit in staal	13 mm
Capaciteit in steen	16 mm
Houtschroeven	10 x 90 mm
Machineschroeven	6 mm
Max. aandraaimoment hard	136 Nm
Max. aandraaimoment zacht	62 Nm
Toerental onbelast (laag)	0 - 500 tr/min.
Toerental onbelast (hoog)	0 - 2.100 tr/min.
Aantal slagen	0 - 31.500 /min.
Boorkop	13 mm
L x H	204 x 257 mm
Gewicht	2,5 kg
Accu	BSL1850, 18 V, 5.0 Ah
Oplader	UC18YFSL, 220 V, 50/60 Hz

DV18DBL2(W4S)

Bestelnummer

NL: 714935 | BE: DV18DBL2W4S

EAN: 8717574052015

Inclusief HSC II koffer.

Exclusief accu en lader.

209.-

252.89 incl. BTW

DV18DBL2(W4)

Bestelnummer

NL: 93255284 | BE: DV18DBL2W4

EAN: 4966376250769

In kartonnen doos.

Exclusief HSC II koffer, accu en lader.

189.-

228.69 incl. BTW



DV18DBSL(WP)

Accu klop-boor-schroefmachine

Bestelnummer

NL: 93256876 | BE: DV18DBSLWP

EAN: 4966376259458

Standaard toebehoren:

2 accu's - 1 oplader - 1 HSC II

409.-

494.89 incl. BTW

Technische specificaties

Capaciteit hout	50 mm
Capaciteit in staal	13 mm
Capaciteit steen	13 mm
Houtschroeven	8 x 100 mm
Machineschroeven	6 mm
Max. aandraaimoment hard	70 Nm
Max. aandraaimoment zacht	40 Nm
Toerental onbelast (hoog)	0 - 1.800 tr/min.
Toerental onbelast (laag)	0 - 400 tr/min.
Aantal slagen belast (hoog)	0 - 27.000 /min.
Aantal slagen (laag)	0 - 6.000 /min.
Lengte	184 mm
Gewicht	2 kg
Accu	BSL1850, 18 V, 5.0 Ah
Oplader	UC18YFSL, 220 V, 50/60 Hz

DV18DBSL(W4S)

Bestelnummer

NL: 714962 | BE: 714962

EAN: 8717574054897

Inclusief HSC II koffer.

Exclusief accu en lader.

169.-

204.49 incl. BTW

DV18DBSL(W4)

Bestelnummer

NL: 93256874 | BE: DV18DBSLW4

EAN: 4966376259434

In kartonnen doos.

Exclusief HSC II koffer, accu en lader.

149.-

180.29 incl. BTW



DV18DSDL(WP)

Accu klop-boor-schroefmachine

Bestelnummer

NL: 93212331 | BE: DV18DSDL(WP)

EAN: 4966376232178

Standaard toebehoren:

2 accu's - 1 oplader - 1 kruiskop bit nr. 2 - 1 zijhandgreep

1 accu beschermkap - 1 HSC II

409,-

494.89 incl. BTW

Technische specificaties

Capaciteit in hout	65 mm
Capaciteit in staal	13 mm
Capaciteit in steen	16 mm
Houtschroeven	8 x 100 mm
Machineschroeven	6 mm
Aandraaimoment	92 Nm
Toerental onbelast laag	0 - 400 tr/min.
Toerental onbelast hoog	0 - 1.800 tr/min.
Aantal slagen belast	0 - 27.000 /min.
Lengte	242 mm
Gewicht	2,2 kg
Accu	BSL1850, 18 V, 5.0 Ah
Oplader	UC18YFSL, 220 V, 50/60 Hz

DV18DSDL(W4S)

Bestelnummer

NL: 714934 | BE: DV18DSDLW4S

EAN: 8717574052008

Inclusief HSC II koffer.

Exclusief accu en lader.

169,-

204.49 incl. BTW

DV18DSDL(W4)

Bestelnummer

NL: 93212334 | BE: DV18DSDL(W4)

EAN: 4966376201372

In kartonnen doos.

Exclusief HSC II koffer, accu en lader.

149,-

180.29 incl. BTW



DN18DSL(LE)

Accu haakse boor-schroefmachine

Bestelnummer

NL: 93256546 | BE: DN18DSL(LE)

EAN: 4966376233274

Standaard toebehoren:

2 accu's - 1 oplader - 1 zijhandgreep - 1 HSC II

349,-

422.29 incl. BTW

Technische specificaties

Capaciteit in hout	28 mm
Capaciteit in staal	10 mm
Aandraaimoment	12,5 Nm
Toerental onbelast	0 - 1.800 tr/min.
L x H	326 x 88 mm
Gewicht	1,7 kg
Accu	BSL1825, 18 V, 2.5 Ah
Oplader	UC18YFSL, 220 V, 50/60 Hz

DN18DSL(W4S)

Bestelnummer

NL: 714936 | BE: DN18DSLW4S

EAN: 8717574052022

Inclusief HSC II koffer.

Exclusief accu en lader.

199,-

240.79 incl. BTW

DN18DSL(W4)

Bestelnummer

NL: 93256544 | BE: DN18DSL(W4)

EAN: 4966376233298

In kartonnen doos.

Exclusief HSC II koffer, accu en lader.

179,-

216.59 incl. BTW



DH18DBL(WP)

Accu SDS-PLUS boor-hakhamer

Bestelnummer

NL: 93201216 | BE: DH18DBLWP

EAN: 4966376252503

Standaard toebehoren:

2 accu's - 1 oplader - 1 zijhandgreep - 1 diepteaanslag

1 HSC IV

495.-

598.95 incl. BTW

DH18DBL(W4S)

Bestelnummer

NL: 754960 | BE: 754960

EAN: 8717574054330

Inclusief HSC IV koffer.

Exclusief accu en lader.

255.-

308.55 incl. BTW

DH18DBL(W4)

Bestelnummer

NL: 93201214 | BE: DH18DBLW4

EAN: 4966376252473

In kartonnen doos.

Exclusief HSC IV koffer, accu en lader.

235.-

284.35 incl. BTW



Technische specificaties

Capaciteit in beton	26 mm
Capaciteit in staal	13 mm
Toerental onbelast	0 - 1.050 tr/min.
Aantal slagen belast	0 - 3.950 /min.
Slagenergie	2,6 J
Lengte	351 mm
Gewicht	3,7 kg
Accu	BSL1850, 18 V, 5.0 Ah
Oplader	UC18YFSL, 220V, 50/60 Hz
Aansluiting	SDS-Plus



DH18DBL(WPD)

Accu SDS-PLUS boor-hakhamer met stofafzuignunit

Bestelnummer

NL: 754964 | BE: 754964

EAN: 8717574054866

Standaard toebehoren:

2 accu's - 1 oplader - 1 zijhandgreep - 1 diepteaanslag - 1 HSC IV

1 stofafzuignunit in HSC II

594.-

718.74 incl. BTW



Technische specificaties

Capaciteit in beton	26 mm
Capaciteit in staal	13 mm
Toerental onbelast	0 - 1.050 tr/min.
Aantal slagen belast	0 - 3.950 /min.
Slagenergie	2,6 J
Lengte	493 mm
Gewicht	5,5 kg
Accu	BSL1850, 18 V, 5.0 Ah
Oplader	UC18YFSL, 220V, 50/60 Hz
Aansluiting	SDS-Plus



STOFVRIJ WERKEN

Met de HITACHI stofafzuigunit wordt het stof direct uit het boorgat weggezogen. De stofafzuigunit is passend op beide boorhamers, DH18DBL en DH36DBL.

Verantwoord gebruik: 1000 boorgaten per 8 uren werkdag in kalkzandsteen



Verantwoord gebruik: 1750 boorgaten per 8 uren werkdag in beton/baksteen



Rubberen dop met borstel:

Zorgt ervoor dat het stof niet kan ontsnappen en volledig wordt afgezogen.

Verstelbare afzuigadapter:

Eenvoudig aan te passen aan de diepte van het te boren gat (tot maximaal 100 mm).

HEPA filter:

Filtert 99,97% van alle stofdeeltjes groter dan 0,3 µm.

Stofbox:

Om het opgevangen stof (capaciteit 300 ml) makkelijk te verwijderen.

Ingebouwde motor:

Zodra de boorhamer wordt ingeschakeld, gaat de motor van de stofafzuigunit automatisch aan.



Goedgekeurd door:

TNO innovation for life

WR18DSHL(WP)

Accu slagmoeraanzetter

Bestelnummer

NL: 93255951 | BE: WR18DSHL(WP)

EAN: 4966376233991

Standaard toebehoren:

2 accu's - 1 oplader - 1 HSC III

489,-

591.69 incl. BTW

Technische specificaties

Bouten en moeren	M12 - M22
Aandraaimoment	480 Nm
Toerental onbelast	1.500 tr/min.
Aantal slagen belast	2.000 /min.
Gereedschapsopname	1/2" vierkant
L x H	263 x 295 mm
Gewicht	3,4 kg
Accu	BSL1850, 18 V, 5.0 Ah
Oplader	UC18YFSL, 220 V, 50/60 Hz

WR18DSHL(L2)

Bestelnummer

NL: 93255955 | BE: WR18DSHL L2

EAN: 4966376233984

Inclusief HSC III koffer.

Exclusief accu en lader.

249,-

301.29 incl. BTW

WR18DSHL(W4)

Bestelnummer

NL: 93255954 | BE: WR18DSHL(W4)

EAN: 4966376188758

In kartonnen doos.

Exclusief HSC III koffer, accu en lader.

229,-

277.09 incl. BTW



WR18DSDL(WP)

Accu slagmoeraanzetter

Bestelnummer

NL: 93255821 | BE: WR18DSDL(WP)

EAN: 4966376232413

Standaard toebehoren:

2 accu's - 1 oplader - 1 HSC II

399,-

482.79 incl. BTW

Technische specificaties

Bouten en moeren	M10 - M18
Max. aandraaimoment	255 Nm
Max. aandraaimoment halve kracht	140 Nm
Toerental onbelast	0 - 2.600 tr/min.
Toerental onbelast halve kracht	0 - 2.000 tr/min.
Aantal slagen belast	0 - 3.200 /min.
Gereedschapopname	1/2" vierkant
L x H	173 x 247 mm
Gewicht	1,7 kg
Accu	BSL1850, 18 V, 5.0 Ah
Oplader	UC18YFSL, 50/60 Hz

WR18DSDL(W2)

Bestelnummer

NL: 93255825 | BE: WR18DSDLW2

EAN: 4966376251254

Inclusief HSC II koffer.

Exclusief accu en lader.

159,-

192.39 incl. BTW

WR18DSDL(W4)

Bestelnummer

NL: 93255824 | BE: WR18DSDL(W4)

EAN: 4966376198481

In kartonnen doos.

Exclusief HSC II koffer, accu en lader.

139,-

168.19 incl. btw



WR18DBDL2(WP)

Accu slagmoeraanzetter

Bestelnummer

NL: 93257246 | BE: WR18DBDL2WP

EAN: 4966376258741

Standaard toebehoren:

2 accu's - 1 oplader - 1 accu beschermkap - 1 HSC II

479,-

579.59 incl. BTW

Technische specificaties

Bouten en moeren	M10 - M20
Aandraaimoment	305 Nm
Toerental onbelast (hoog)	0 - 2.700 tr/min.
Toerental onbelast (laag)	0 - 1.000 tr/min.
Toerental onbelast (medium)	0 - 2.000 tr/min.
Aantal slagen belast	0 - 3.600 /min.
Gereedschapopname	1/2" vierkant
L x H	145 x 244 mm
Gewicht	1,8 kg
Accu	BSL1850, 18 V, 5.0 Ah
Oplader	UC18YFSL, 220V, 50/60 Hz

WR18DBDL2(W2)

Bestelnummer

NL: 93257247 | BE: WR18DBDL2W2

EAN: 4966376258697

Inclusief HSC II koffer.

Exclusief accu en lader.

239,-

289.19 incl. BTW

WR18DBDL2(W4)

Bestelnummer

NL: 93257244 | BE: WR18DBDL2W4

EAN: 4966376258703

In kartonnen doos.

Exclusief HSC II koffer, accu en lader.

219,-

264.99 incl. BTW



WH18DBDL2(WP)

Accu slagschroevendraaier

Bestelnummer

NL: 93256726 | BE: WH18DBDL2WP

EAN: 4966376257959

Standaard toebehoren:

1 accu beschermkap - 1 HSC II - 2 accu's - 1 oplader

479,-

579.59 incl. BTW

Technische specificaties

Schroeven	04 - 10 mm
Bouten en moeren	M5 - M18
Aandraaimoment	207 Nm
Toerental onbelast zacht	0 - 900 tr/min.
Toerental onbelast normaal/power	0 - 2.900 tr/min.
Toerental onbelast zelfborend	0 - 2.900 tr/min.
Aantal slagen belast zacht	0 - 1.900 /min.
Aantal slagen belast normaal/power	0 - 4.000 /min.
Aantal slagen belast zelfborende schroef stand	0 - 2.100 /min.
Gereedschapopname	1/4" zeskant
L x H	127 x 240 mm
Gewicht	1,6 kg
Accu	BSL1850, 18 V, 5.0 Ah
Oplader	UC18YFSL, 220 V, 50/60 Hz

WH18DBDL2(W2)

Bestelnummer

NL: 93256725 | BE: WH18DBDL2W2

EAN: 4966376257928

Inclusief HSC II koffer.

Exclusief accu en lader.

239,-

289.19 incl. BTW

WH18DBDL2(W4)

Bestelnummer

NL: 93256724 | BE: WH18DBDL2W4

EAN: 4966376257935

In kartonnen doos.

Exclusief HSC II koffer, accu en lader.

219,-

264.99 incl. BTW



IP56



DE SPAT-WATER DICHT EN STOFVRIJE MACHINES VAN HITACHI

Hitachi machines bieden weerstand tegen water en stof volgens de internationale norm IP56. IP56 is de zware norm waarmee de mate van bescherming van de behuizing van een machine wordt aangegeven. Het **eerste cijfer** staat voor stof, Hitachi scoort een 5 op de lijst van 6. Het **tweede cijfer** staat voor vocht, een 6 op een schaal van 8! Zelfs als je de nieuwe snoerloze Hitachi slag Schroevendraaiers en slagmoeraanzetters met 100 liter water per minuut nat spuit blijven ze gewoon hun werk doen!

Eerste cijfer - Beschermingsgraad tegen aanraking en binnendringende voorwerpen

IP	Bescherming tegen	Betekenis
0X	Geen bescherming	
1X	Grote voorwerpen	Bescherming tegen toevallige, oppervlakkige aanraking met de hand. Beschermd tegen indringen van vaste voorwerpen groter dan 50 mm.
2X	Middelgrote voorwerpen	Bescherming tegen aanraking met de vinger. Aanraakveilig enkel voor meetapparaten. Beschermd tegen indringen van vaste voorwerpen groter dan 12,5 mm.
3X	Kleine voorwerpen	Bescherming tegen aanraking met een werktuig. Aanraakveilig enkel voor meetapparaten. Beschermd tegen indringen van vaste voorwerpen groter dan 2,5 mm.
4X	Stofbescherming	Bescherming tegen aanraking met een werktuig. Beschermd tegen aanraking met een draad. Beschermd tegen indringen van vaste voorwerpen groter dan 1 mm.
5X	Stofbescherming	Aanrakingsveilig doordat de behuizing geheel dicht is. Geen volledige bescherming tegen stof maar wel voldoende om de goede werking niet te hinderen.
6X	Stofvrij	Aanrakingsveilig doordat de behuizing geheel dicht is. Volledige bescherming tegen stof.

Tweede cijfer - Beschermingsgraad tegen vocht

IP	Bescherming tegen	Betekenis
0X	Geen bescherming	
1X	Drupdicht Type I	Geen schade indien onderhevig aan vallende druppels
2X	Drupdicht Type II	Geen schade indien onderhevig aan vallende druppels op een 15° gekanteld apparaat.
3X	Spatdicht	Geen schade indien besproeid (10 l/min) onder een hoek -60° tot 60°.
4X	Plensdicht	Geen schade indien besproeid (10 l/min) onder eender welke hoek.
5X	Sproeidicht	Geen schade indien bespoten (12,5 l/min) onder eender welke hoek.
6X	Waterbestendig	Geen water indringing indien bespoten (100 l/min) onder eender welke hoek.
7X	Dompeldicht	Geen water indringing indien ondergedompeld (30 min op 1 m).
8X	Waterdicht	Blijft bruikbaar onder water onder opgegeven omstandigheden.
9X	Vochtdicht	Blijft bruikbaar bij een vochtigheidsgraad van meer dan 90% of besproeien onder hoge druk.

TRIPLE HAMMER

In de power modus wordt de slagkracht drastisch verhoogd doordat het aantal slagen verminderd en de interval tussen de slagen verlengd wordt. Deze modus is ideaal voor lange of dikke schroeven.

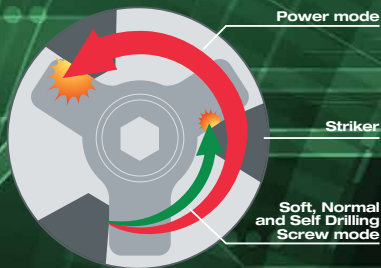

WH18DSDL(WJ)

Accu slagschroevendraaier

Bestelnummer

NL: 93255818 | BE: WH18DSDL(WJ)

EAN: 4966376239702

Standaard toebehoren:

2 accu's - 1 oplader - 1 kunststof koffer

389,-

470.69 incl. BTW

Technische specificaties

Houtschroeven	4 - 10 mm
Bouten en moeren	M6 - M14
Max. aandraaimoment	170 Nm
Max. aandraaimoment halve kracht	95 Nm
Toerental onbelast	0 - 2.600 tr/min.
Toerental onbelast halve kracht	0 - 2.000 tr/min.
Aantal slagen belast	0 - 3.200 /min.
Gereedschapopname	1/4" zeskant
L x H	161 x 247 mm
Gewicht	1,7 kg
Accu	BSL1850, 18 V, 5.0 Ah
Oplader	UC18YFSL, 220 V, 50/60 Hz

WH18DSDL(W2)

Bestelnummer

NL: 93255815 | BE: WH18DSDLW2

EAN: 4966376251261

Inclusief HSC II koffer.

Exclusief accu en lader.

159,-

192.39 incl. BTW

WH18DSDL(W4)

Bestelnummer

NL: 93255816 | BE: WH18DSDL(W4)

EAN: 4966376198344

In kartonnen doos.

Exclusief HSC II koffer, accu en lader.

139,-

168.19 incl. BTW



WF18DSL(UM)

Accu schroefautomaat

Bestelnummer

NL: 93200831 | BE: WF18DSL(UM)

EAN: 4966376235872

Standaard toebehoren:

2 accu's - 1 oplader - 2 kruiskop bit nr. 2

2 beschermstuk - 1 HSC III

499,-

603.79 incl. BTW

Technische specificaties

Houtschroeven	D4 x L25-41 mm
Schroefband	50 stuks
Toerental onbelast	4200 tr/min.
Gereedschapopname	1/4" zeskant
Geluidsniveau	74 dB
L x H	379 x 193 mm
Gewicht	2,1 kg
Accu	BSL1850, 18 V, 5.0 Ah
Oplader	UC18YFSL, 220 V, 50/60 Hz

WF18DSL(U6S)

Bestelnummer

NL: 714943 | BE: WF18DSL(U6S)

EAN: 8717574052091

Inclusief HSC III koffer.

Exclusief accu en lader.

309,-

373.89 incl. BTW

WF18DSL(U6)

Bestelnummer

NL: 93200834 | BE: WF18DSL(U6)

EAN: 4966376224609

In kartonnen doos.

Exclusief HSC III koffer, accu en lader.

289,-

349.69 incl. BTW



ACS

ACTIVE CONTROL SYSTEM

ONVOORSTELBAAR SNEL EN EFFICIËNT

Meer controle over de werking van de machine, volledig automatisch gestuurd. Dat is het innovatieve ACS-systeem van Hitachi. Met de ACS-techniek worden o.a. het toerental, vermogen en slagfrequentie aangepast aan de belasting van de machine. Hinderlijke vibraties en geluid worden sterk gereduceerd en de werking wordt aangepast aan het gebruik. Het resultaat: je werkt sneller en efficiënter.

G18DBVL(WQ)

Accu haakse slijpmachine

Bestelnummer

NL: 93201076 | BE: G18DBVLWQ

EAN: 4966376243327

Standaard toebehoren:

2 accu's - 1 oplader - 1 sleutel - 1 HSC II

429,-

519.09 incl. BTW

G18DBVL(W2)

Bestelnummer

NL: 93201075 | BE: G18DBVLW2

EAN: 4966376251551

Inclusief HSC II koffer.

Exclusief accu en lader.

189,-

228.69 incl. BTW

G18DBVL(W5)

Bestelnummer

NL: 93201074 | BE: G18DBVLW5

EAN: 4966376243303

In kartonnen doos.

Exclusief HSC II koffer, accu en lader.

169,-

204.49 incl. BTW



Technische specificaties

Diameter slijpschijf	125 mm
Toerental onbelast S-mode	0 - 5.500 tr/min.
Toerental onbelast P-mode	4.700 - 9.000 tr/min.
L x B	326 x 126 mm
Greepdiameter	152 mm
Gewicht	2,4 kg
Accu	BSL1850, 18 V slide, 5.0 Ah
Oplader	UC18YFSL, 220 V, 50/60 Hz



G18DBAL(WQ)

Accu haakse slijpmachine

Bestelnummer

NL: 93201087 | BE: G18DBALWQ

EAN: 4966376243143

Standaard toebehoren:

2 accu's - 1 oplader - 1 sleutel - 1 HSC II

419,-

506.99 incl. BTW

Technische specificaties

Diameter slijpschijf	125 mm
Toerental onbelast S-mode	5.500 tr/min.
Toerental onbelast P-mode	9.000 tr/min.
L x B	326 x 126 mm
Greepdiameter	152 mm
Gewicht	2,3 kg
Accu	BSL1850, 18 V, 5,0 Ah
Oplader	UC18YFSL, 220 V, 50/60 Hz

G18DBAL(W2)

Bestelnummer

NL: 93201085 | BE: G18DBALW2

EAN: 4966376251568

Inclusief HSC II koffer.

Exclusief accu en lader.

179,-

216.59 incl. BTW

G18DBAL(W5)

Bestelnummer

NL: 93201089 | BE: G18DBALW5

EAN: 4966376243105

In kartonnen doos.

Exclusief HSC II koffer, accu en lader.

159,-

192.39 incl. BTW



G18DBL(WQ)

Accu haakse slijpmachine

Bestelnummer

NL: 93201057 | BE: G18DBLWQ

EAN: 4966376243235

Standaard toebehoren:

2 accu's - 1 oplader - 1 zijhandgreep - 1 bit - 1 HSC II

419,-

506.99 incl. BTW

Technische specificaties

Diameter slijpschijf	125 mm
Toerental onbelast S-mode	5.500 tr/min.
Toerental onbelast P-mode	9.000 tr/min.
L x B	326 x 126 mm
Greepdiameter	152 mm
Gewicht	2,3 kg
Accu	BSL1850, 18 V, 5,0 Ah
Oplader	UC18YFSL, 220 V, 50/60 Hz

G18DBL(W2)

Bestelnummer

NL: 93201055 | BE: G18DBLW2

EAN: 4966376251544

Inclusief HSC II koffer.

Exclusief accu en lader.

179,-

216.59 incl. BTW

G18DBL(W5)

Bestelnummer

NL: 93201054 | BE: G18DBL(W5)

EAN: 4966376243198

In kartonnen doos.

Exclusief HSC II koffer, accu en lader.

159,-

192.39 incl. BTW



G18DSL(WU)

Accu haakse slijpmachine

Bestelnummer

NL: 93200441 | BE: G18DSL(WU)

EAN: 4966376233939

Standaard toebehoren:

2 accu's - 1 oplader - 1 zijhandgreep - 1 sleutel - 1 HSC II

389,-

470.69 incl. BTW

Technische specificaties

Diameter slijpschijf	125 mm
Toerental onbelast	9.100 tr/min.
L x B x H	296 x 65 x 135 mm
Greep diameter	182 mm
Gewicht	1,9 kg
Accu	BSL1850, 18 V, 5.0 Ah
Oplader	UC18YFSL, 220 V, 50 / 60 Hz

G18DSL(L3)

Bestelnummer

NL: 93200445 | BE: G18DSL(L3)

EAN: 4966376233953

Inclusief HSC II koffer.

Exclusief accu en lader.

149,-

180.29 incl. BTW

G18DSL(W5)

Bestelnummer

NL: 93200444 | BE: G18DSL(W5)

EAN: 4966376224340

In kartonnen doos.

Exclusief HSC II koffer, accu en lader.

129,-

156.09 incl. BTW



C18DBAL(WP)

Accu cirkelzaagmachine

Bestelnummer

NL: 93257366 | BE: C18DBAL(WP)

EAN: 4966376247271

Standaard toebehoren:

2 accu's - 1 oplader - 1 sleutel 10 mm - 1 langsgelieder - 1 HSC IV

435,-

526.35 incl. BTW

Technische specificaties

Diameter zaagblad	165 mm
Zaagdiepte	66 mm
In verstek 45°	45 mm
Asgat	20 mm
Toerental onbelast S-mode	2.500 tr/min.
Toerental onbelast P-mode	4.100 tr/min.
L x B x H	294 x 188 x 255 mm
Gewicht	3,2 kg
Accu	BSL1850, 18 V, 5.0 Ah
Oplader	UC18YFSL, 220 V, 50/60 Hz

C18DBAL(W4S)

Bestelnummer

NL: 714944 | BE: C18DBAL(W4S)

EAN: 8717574052121

Inclusief HSC IV koffer.

Exclusief accu en lader.

205,-

248.05 incl. BTW

C18DBAL(W4)

Bestelnummer

NL: 93257364 | BE: C18DBAL(W4)

EAN: 4966376247264

In kartonnen doos.

Exclusief HSC IV koffer, accu en lader.

185,-

223.85 incl. BTW



CJ18DSL(WP)

Accu decoupeerzaagmachine

Bestelnummer

NL: 93200601 | BE: CJ18DSL(WP)

EAN: 4966376235827

Standaard toebehoren:

2 accu's - 1 oplader - 1 zaagblad - 1 beschermkapje

1 anti-splinter plaatje - 1 HSC III

409,-

494.89 incl. BTW

Technische specificaties

Capaciteit hout	135 mm
Capaciteit staal	10 mm
Kleine radius	25 mm
In verstek	45°
Toerental onbelast	0 - 2.400 tr/min.
Slaglengte	26 mm
L x B x H	268 x 76 x 312 mm
Gewicht	2,4 kg
Accu	BSL1850 ,18 V, 5,0 Ah
Oplader	UC18YFSL, 220 V, 50/60 Hz

CJ18DSL(L2)

Bestelnummer

NL: 93200604 | BE: CJ18DSL(L2)

EAN: 4966376235858

Inclusief HSC III koffer.

Exclusief accu en lader.

169,-

204.49 incl. BTW

CJ18DSL(W4)

Bestelnummer

NL: 93200609 | BE: CJ18DSL(W4)

EAN: 4966376165704

In kartonnen doos.

Exclusief HSC III koffer, accu en lader.

149,-

180.29 incl. BTW



CR18DSL(WJ)

Accu reciprozaag

Bestelnummer

NL: 93255428 | BE: CR18DSL(WJ)

EAN: 4966376242382

Standaard toebehoren:

2 accu's - 1 oplader - 1 zaagblad - 1 sleutel - 1 kunststof koffer

449,-

543.29 incl. BTW

Technische specificaties

Capaciteit hout	90 mm
Capaciteit in stalen pijp	90 mm
Capaciteit in staal	10 mm
Toerental onbelast	0 - 2.100 tr/min.
Slaglengte	28 mm
L x B x H	434 x 83 x 220 mm
Gewicht	3,4 kg
Accu	BSL1850, 18 V, 5,0 Ah
Oplader	UC18YFSL, 220 V, 50/60 Hz

CR18DSL(W4S)

Bestelnummer

NL: 714950 | BE: CR18DSL(W4S)

EAN: 8717574052183

Inclusief HSC IV koffer.

Exclusief accu en lader.

219,-

264.99 incl. BTW

CR18DSL(W4)

Bestelnummer

NL: 93255429 | BE: CR18DSL(W4)

EAN: 4966376167432

In kartonnen doos.

Exclusief HSC IV koffer, accu en lader.

199,-

240.79 incl. BTW



CL18DSL(UU)

Accu draadeindknipper

Bestelnummer

NL: 93200588 | BE: CL18DSL(UU)

EAN: 4966376234073

Standaard toebehoren:

2 accu's - 1 oplader - 1 set snijmessen M8

1 ontbramer M8 - 1 kunststof koffer

1039,-

1257.19 incl. BTW

CL18DSL(U6S)

Bestelnummer

NL: 714951 | BE: CL18DSL(U6S)

EAN: 8717574052190

Inclusief HSC III koffer.

Exclusief accu en lader.

809,-

978.89 incl. BTW

CL18DSL(U6)

Bestelnummer

NL: 93200584 | BE: CL18DSL(U6)

EAN: 4966376218721

In kartonnen doos.

Exclusief HSC III koffer, accu en lader.

789,-

954.69 incl. BTW



Technische specificaties

Capaciteit	M6, M8, M10, W3/8", W5/16
Minimum snijlengte	24 mm
Greepdiameter	102 mm
Totale lengte	283 mm
Gewicht	3,2 kg
Accu	BSL1850, 18 V, 5.0 Ah
Oplader	UC18YFSL, 220 V, 50/60 Hz



P18DSL(WP)

Accu schaafmachine

Bestelnummer

NL: 93256141 | BE: P18DSL(WP)

EAN: 4966376239528

Standaard toebehoren:

2 accu's - 1 oplader - 1 accu beschermkap -

1 langsegeleider - 1 HSC III

459,-

555.39 incl. BTW

P18DSL(W4S)

Bestelnummer

NL: 93256145 | BE: P18DSL(W4S)

EAN: 4966376251537

Inclusief HSC III koffer.

Exclusief accu en lader.

219,-

264.99 incl. BTW

P18DSL(W4)

Bestelnummer

NL: 93256144 | BE: P18DSL(W4)

EAN: 4966376229338

In kartonnen doos.

Exclusief HSC III koffer, accu en lader.

199,-

240.79 incl. BTW



Technische specificaties

Schaafbreedte	82 mm
Sponningdiepte	9 mm
Spaandikte	2 mm
Toerental	16.000 tr/min.
L x B x H	326 x 166 x 160 mm
Gewicht	3,3 kg
Accu	BSL1850, 18 V, 5.0 Ah
Oplader	UC18YFSL, 220 V, 50/60 Hz



CV18DBL(WP)

Accu multitool

Bestelnummer

NL: 93201036 | BE: CV18DBL(WP)

EAN: 4966376240319

Standaard toebehoren:

2 accu's - 1 oplader - 5 Deltaschuurbladen hout 93 mm (#60/#80/#100/#120/#180) - 1 Deltaschuurplateau 93 mm
1 HCS-invalzaagblad hout 85 mm
1 BIM segmentzaagblad hout en metaal 28 mm - 1 HSC II

449,-

543.29 incl. BTW

CV18DBL(W4S)

Bestelnummer

NL: 714953 | BE: CV18DBLW4S

EAN: 8717574052213

Inclusief HSC II koffer.

Exclusief accu en lader.

209,-

252.89 incl. BTW

CV18DBL(W4)

Bestelnummer

NL: 93201034 | BE: CV18DBL(W4)

EAN: 4966376240258

In kartonnen doos.

Exclusief HSC II koffer, accu en lader.

189,-

228.69 incl. BTW



Technische specificaties

Oscillatie snelheid	6.000 - 20.000 /min.
L x H	307 x 103 mm
Gewicht	2 kg
Accu	BSL1850, 18 V, 5.0 Ah
Oplader	UC18YFSL, 220 V, 50/60 Hz



CB18DBL(WJ)

Accu lintzaag

Bestelnummer

NL: 93201106 | BE: CB18DBL(WJ)

EAN: 4966376250066

Standaard toebehoren:

2 accu's - 1 oplader - 1 lintzaag - 1 zijhandgreep
1 inbussleutel - 1 kunststof koffer

465,-

562.65 incl. BTW

CB18DBL(W4S)

Bestelnummer

NL: 714954 | BE: CB18DBLW4S

EAN: 8717574052220

Inclusief HSC IV koffer.

Exclusief accu en lader.

235,-

284.35 incl. BTW

CB18DBL(W4)

Bestelnummer

NL: 93201104 | BE: CB18DBL(W4)

EAN: 4966376250059

In kartonnen doos.

Exclusief HSC IV koffer, accu en lader.

215,-

260.15 incl. BTW



Technische specificaties

Max. diam. ronde stalen buis	83 mm
Max. diam. vierkante stalen buis	80 x 80 mm
Bandsnelheid (1-5)	80 - 195 m/min.
Bandsnelheid (AT-mode)	120 - 195 m/min.
Omtrek lintzaag	900 mm
Hoogte lintzaag	12,5 mm
Breedte lintzaag	0,5 mm
L x B x H	413 x 173 x 266 mm
Gewicht	3,5 kg
Accu	BSL1850, 18 V, 5.0 Ah
Oplader	UC18YSL3, 220 V, 50/60 Hz



CN18DSL(WP)

Accu knabberschaar

Bestelnummer

NL: 93200626 | BE: CN18DSLWP

EAN: 4966376254156

Standaard toebehoren:

2 accu's - 1 oplader - 2 sleutels - 1 HSC II

625,-

756.25 incl. BTW

Technische specificaties

Capaciteit in staal	1,6 mm
Capaciteit in RVS	1,2 mm
Aantal slagen onbelast	18 V 2.200 /min. - 14,4 V 2.500 /min.
Kleinste radius	40 mm
Geluidsniveau	79 dB
Lengte	295 mm
Gewicht	2 kg
Accu	BSL1850, 18 V, 5,0 Ah
Oplader	UV18YFSL, 220 V, 50/60 Hz

CN18DSL(W4S)

Bestelnummer

NL: 714956 | BE: 714956

EAN: 8717574054200

Inclusief HSC II koffer.

Inclusief accu en lader.

385,-

465.85 incl. BTW

CN18DSL(W4)

Bestelnummer

NL: 93200624 | BE: CN18DSLW4

EAN: 4966376254125

In kartonnen doos.

Exclusief HSC II koffer, accu en lader.

365,-

441.65 incl. BTW



CE18DSL(WP)

Accu platenschaar

Bestelnummer

NL: 93200646 | BE: CE18DSLWP

EAN: 4966376254286

Standaard toebehoren:

2 accu's - 1 oplader - 1 sleutel - 1 voelermat - 1 HSC II

575,-

695.75 incl. BTW

CE18DSL(W4S)

Bestelnummer

NL: 714957 | BE: 714957

EAN: 8717574054217

Inclusief HSC II koffer.

Exclusief accu en lader.

335,-

405.35 incl. BTW

CE18DSL(W4)

Bestelnummer

NL: 93200644 | BE: CE18DSLW4

EAN: 4966376254255

In kartonnen doos.

Exclusief HSC II koffer, accu en lader.

315,-

381.15 incl. BTW



HITACHI COMBO PACKS

OPTIMALE POWER IN ÉÉN PAKKET!

Als professional werk je natuurlijk alleen met het beste gereedschap. Maar aan één stuk gereedschap heb je natuurlijk niet genoeg. Daarom biedt Hitachi een slimme en unieke investering: Hitachi Combo Packs. Dit is een combinatie van meerdere accu machines en Hitachi System Cases.

Oftewel; optimale power in één pakket, voor een extra voordelige prijs!

COMBOPACK 18VPACK6S

Bestelnummer
NL: 754958
BE: 18VPACK6S
EAN: 8717574051964
Met 4x 5.0 Ah accu's
en lader

5.0Ah
Li-ion



6x

HSC



DS18DBL2

Accu boor-schroefmachine
18 V - 136 Nm



WR18DSDL

Accu slagmoeraanzetter
18 V - 250 Nm



C18DBAL

Accu cirkelzaag
18 V - 57 mm



G18DBAL

Accu haakse slijpmachine
18 V - 125 mm



WH18DSDL

Accu slagschroevendraaier
18 V - 170 Nm



CV18DBL

Multitool
18 V

1449,-

1753.29 incl. BTW



HSC



DS18DBL2

Accu boor-schroefmachine
18 V - 136 Nm



WH18DSDL

Accu slagschroevendraaier
18 V - 170 Nm



G18DBAL

Accu haakse slijpmachine
18 V - 125 mm



C18DBAL

Accu cirkelzaag
18 V - 57 mm



COMBOPACK 18VPACK4AS

Bestelnummer

NL: 754956 | BE: 18VPACK4AS

EAN: 8717574051940

Met 4x 5.0 Ah accu's en lader

999,-

1208.79 incl. BTW



HSC



DS18DBL2

Accu boor-schroefmachine
18 V - 136 Nm



WH18DSDL

Accu slagschroevendraaier
18 V - 170 Nm



G18DBAL

Accu haakse slijpmachine
18 V - 125 mm



CV18DBL

Multitool
18 V



COMBOPACK 18VPACK4BS

Bestelnummer

NL: 754957 | BE: 18VPACK4BS

EAN: 8717574051957

Met 4x 5.0 Ah accu's en lader

999,-

1208.79 incl. BTW

COMBOPACK 18VPACK2YS

Bestelnummer
NL: 754970 | BE: 754970
EAN: 8717574054965
Met 2x 5.0 Ah accu's en lader



HSCIV

COMBOPACK 18VPACK2ZS

Bestelnummer
NL: 754971 | BE: 754971
EAN: 8717574054972
Met 2x 5.0 Ah accu's en lader



HSCIV

COMBOPACK 18VPACK2SS

Bestelnummer
NL: 754954 | BE: 18VPACK2SS
EAN: 8717574051926
Met 2x 5.0 Ah accu's en lader



HSCIV



DS18DBL2

Accu boor-schroefmachine
18 V - 136 Nm



DS18DBL2

Accu boor-schroefmachine
18 V - 136 Nm



DS18DSDL

Accu boor-schroefmachine
18 V - 92 Nm



WH18DBDL2

Accu slagschroevendraaier
18 V - 207 Nm



WR18DBDL2

Accu slagmoeraanzetter
18 V - 305 Nm



WH18DSDL

Accu slagschroevendraaier
18 V - 165 Nm

=

575.-

695.75 incl. BTW

=

575.-

695.75 incl. BTW

=

499.-

603.79 incl. BTW

COMBOPACK 18VPACK2QS

Bestelnummer
NL: 754952 | BE: 18VPACK2QS
EAN: 8717574051902
Met 2x 5.0 Ah accu's en lader



HSCIV



DS18DSL

Accu boor-schroefmachine
18 V - 92 Nm



WR18DSL

Accu slagmoeraanzetter
18 V - 170 Nm

499,-

603.79 incl. BTW

3 JAAR LANG ZORGELOOS WERKEN MET GARANTIE VAN HITACHI

Hitachi biedt standaard 1 jaar garantie op machines. Registreer je jouw nieuwe machine binnen 4 weken op onze website, dan krijg je nog 2 jaar lang extra fabrieksgarantie. **Kosteloos!**



Nu ook 3 jaar lang garantie op accu's en laders

Naast onze machines staan ook onze accu's en laders voor topkwaliteit. Daarom krijg je ook hier bij online registratie 3 jaar lang garantie op fabricagefouten. **Dat is pas zorgeloos werken!**



KIES JE ULTIEME COMBO PACK!

Met de Hitachi Combo Packs ben je verzekerd van topkwaliteit machines voor de beste prijs. Er zijn verschillende pakketten, standaard met een 18 V Accu boor-schroefmachine. De overige machines verschillen per pakket, zodat je gemakkelijk kunt kiezen welke past bij jouw project. Welke het ook wordt, hiermee ben je klaar voor elke uitdaging!

DS10DAL(WC)

Accu boor-schroefmachine

Bestelnummer

NL: 93104326 | BE: DS10DAL(WC)

EAN: 4966376239276



Standaard toebehoren:

2 accu's - 1 oplader - 1 kruiskop bit nr. 2

1 accu beschermkap - 1 kunststof koffer

114.⁸⁸

139.00 incl. BTW



Technische specificaties

Capaciteit in staal	10 mm
Capaciteit in hout	29 mm
Houtschroeven	5,8 x 45 mm
Machineschroeven	6 mm
Max. aandraaimoment hard	36 Nm
Toerental onbelast laag	0 - 300 tr/min.
Toerental onbelast hoog	0 - 1.300 tr/min.
L x B x H	170 x 60 x 210 mm
Gewicht	1 kg
Batterij	BCL1015, 10,8 V, 1,5 Ah
Oplader	UC10SL2, 220 V, 50/60 Hz

DS10DAL(WP)

Accu boor-schroefmachine

Bestelnummer

NL: 93104329 | BE: DS10DAL(WP)

EAN: 4966376239306



Standaard toebehoren:

1 HSC I - 2 accu's - 1 oplader -

1 kruiskop bit nr. 2 - 1 accu beschermkap

131.⁴⁰

158.99 incl. BTW



Technische specificaties

Capaciteit in staal	10 mm
Capaciteit in hout	29 mm
Houtschroeven	5,8 x 45 mm
Machineschroeven	6 mm
Max. aandraaimoment hard	36 Nm
Toerental onbelast laag	0 - 350 tr/min.
Toerental onbelast hoog	0 - 1.300 tr/min.
L x B x H	170 x 60 x 210 mm
Gewicht	1 kg
Accu	BCL1015, 10,8 V, 1,5 Ah
Oplader	UC10SL2, 220 V, 50/60 Hz

WH10DAL(WC)

Accu slagschroevendraaier

Bestelnummer

NL: 93255376 | BE: WH10DAL(WC)

EAN: 4966376238606



Standaard toebehoren:

2 accu's - 1 oplader - 1 bit

1 kunststof koffer

175.-

211.75
incl. BTW



Technische specificaties

Houtschroeven	4 - 8 mm
Bouten en moeren	M5 - M10
Aandraaimoment	108 Nm
Toerental onbelast	0 - 2.700 tr/min.
Aantal slagen belast	0 - 3.200 /min.
Gereedschapsoptname	1/4" zeskant
L x B x H	151 x 58 x 209 mm
Gewicht	1 kg
Accu	BCL1015, 10,8 V, 1,5 Ah
Oplader	UC10SL2, 220 V, 50/60 Hz

WM10DBL(UG)

Accu elektronische pulse slagschroevendraaier

Bestelnummer

NL: 93256076 | BE: WM10DBLUG

EAN: 4966376209132

Standaard toebehoren:

2 accu's - 1 oplader - 1 kunststof koffer

389,-

470.69 incl. BTW

WM10DBLL4

Bestelnummer

NL: 93256074 | BE: WM10DBLL4

EAN: 4966376209125

In kartonnen doos.

Exclusief HSC II koffer, accu en lader.

289,-

349.69 incl. BTW



Technische specificaties

Hout Schroeven	3.8 x 50 mm
Bouten en moeren	M4 - M8
Zelfborende schroeven	3,5 - 5 mm
Schroeven	M6 mm
Capaciteit hout	20 mm
Capaciteit metaal	5 mm
Capaciteit steen	6 mm

Aandraaimoment

Elektronische pulse stand	19 Nm
Montagestand	20 Nm
Zelfborende stand	14 Nm
Boorstand	1,6 Nm
Slipkoppeling	6 Nm

Toerental onbelast

Elektronische pulse stand	0 - 2.200 tr/min.
Montagestand	0 - 1.300 tr/min.
Zelfborende schroef stand	0 - 2.200 tr/min.
Boorstand	0 - 2.200 tr/min.
Elektronische slipkoppeling	0 - 1.140 tr/min.

Aantal slagen belast

Elektronische pulse stand	0 - 1.090 /min.
Montagestand	0 - 1.030 /min.
Zelfborende schroeven stand	0 - 1.090 /min.

Gereedschapsopname	1/4" zeskant
Geluidsniveau	67 dB
L x H	139 x 216 mm
Gewicht	1 kg
Accu	BCL1015, 10,8 V, 1.5 Ah
Oplader	UC10SFL, 220 V, 50/60 Hz



WH10DCL(WC)

Accu slagschroevendraaier

Bestelnummer

NL: 93255366 | BE: WH10DCL(WC)

EAN: 4966376166107

Standaard toebehoren:

2 accu's - 1 oplader - 1 kunststof koffer

199,-

240.79 incl. BTW

Technische specificaties

Houtschroeven	4 - 8 mm
Bouten en moeren	M4 - M10
Aandraaimoment	30 Nm
Toerental onbelast	0 - 2.100 tr/min.
Aantal slagen belast	0 - 3.000 /min.
Gereedschapopname	1/4" zeskant
L x H	280 mm x 53 mm
Gewicht	1 kg
Accu	BCL1015, 10,8 V, 1,5 Ah
Oplader	UC10SFL, 220 V, 50/60 Hz

WH10DCL(W4)

Bestelnummer

NL: 93255369 | BE: WH10DCL(W4)

EAN: 4966376166091

In kartonnen doos.

Exclusief HSC II koffer, accu en lader.

95,-

114.95 incl. BTW



GP10DL(UC)

Accu rechte slijpmachine

Bestelnummer

NL: 93200456 | BE: GP10DL(UC)

EAN: 4966376181049

Standaard toebehoren:

1 accu - 1 oplader, 40-delig accessoireset - 1 kunststof koffer

98,³⁵

119.00 incl. BTW

Technische specificaties

Slijpstiften	3,2 mm
Toerental onbelast	5.000 - 35.000 tr/min.
Lengte	208 mm
Gewicht	0,48 kg
Accu	BCL1015, 10,8 V, 1,5 Ah
Oplader	UC10SFL, 220 V, 50/60 Hz

GP10DL(L4)

Bestelnummer

NL: 93200454 | BE: GP10DL(L4)

EAN: 4966376180998

In kartonnen doos.

Exclusief HSC II koffer, accu en lader.

53,⁷²

65.00 incl. BTW



CJ10DL(WC)

Accu decoupeerzaag

Bestelnummer

NL: 93256106 | BE: CJ10DL(WC)

EAN: 4966376181230

Standaard toebehoren:

2 accu's - 1 oplader - 1 accu beschermkap - 1 kunststof koffer

5 zaagbladen - 1 inbus sleutel 3 mm

197.⁵²

239.00 incl. BTW

Technische specificaties

Capaciteit in staal	4 mm
Capaciteit in hout	50 mm
Toerental onbelast	0 - 2.700 tr/min.
Slaglengte	13 mm
L x H	349 x 207 mm
Gewicht	1,2 kg
Accu	BCL1015, 10,8 V, 1.5 Ah
Oplader	UC10SFL, 220 V, 50/60 Hz



CJ10DL(L4)

Bestelnummer

NL: 93256104 | BE: CJ10DL(L4)

EAN: 4966376181254

In kartonnen doos.

Exclusief HSC II koffer, accu en lader.

95.⁰⁴

115.00 incl. BTW



CR10DL(WC)

Accu reciprozaagmachine

Bestelnummer

NL: 93255406 | BE: CR10DL(WC)

EAN: 4966376167081

Standaard toebehoren:

2 accu's - 1 oplader - 10 zaagbladen - 1 inbus sleutel 3 mm

1 kunststof koffer

197.⁵²

239.00 incl. BTW

Technische specificaties

Capaciteit in staal	4 mm
Capaciteit in stalen pijp	45 mm
Capaciteit in hout	50 mm
Toerental onbelast	0 - 2.100 tr/min.
Slaglengte	13 mm
Lengte	349 mm
Gewicht	1,2 kg
Accu	BCL1015, 10,8 V Li-ion, 1.5 Ah
Oplader	UC10SFL, 220 V, 50/60 Hz



CR10DL(L4)

Bestelnummer

NL: 93255409 | BE: CR10DL(L4)

EAN: 4966376167098

In kartonnen doos.

Exclusief HSC II koffer, accu en lader.

95.-

114.95 incl. BTW



COMBOPACK KC10DML(WB)

Bestelnummer
NL: 93253526 | BE: KC10DMLWB
EAN: 4966376238651



TAS
12V
PEAK
1.5Ah
Li-ion



+

DS10DAL
Accu schroefmachine
10,8 V - 1.5 Ah - 36 Nm



+

WH10DAL
Accu slagschroevendraaier
10,8 V - 1.5 Ah - 108 Nm

= **230,58**
279.00 incl. BTW

DB3DL2(WC)

Accu schroefmachine

Bestelnummer

NL: 93200076 | BE: DB3DL2(WC)

EAN: 4966376185863

Standaard toebehoren:

2 accu's - 1 oplader - 1 kruiskopbit nr. 2 - 1 kunststof koffer

867⁸

105.00 incl. BTW



Technische specificaties

Capaciteit in staal	4 mm
Hout Schroeven	3,5 mm
Machineschroeven	5 mm
Aandraaimoment	0,3 - 2,9 Nm
Max. aandraaimoment	5 Nm in boorstand
Toerental onbelast	200 - 600 tr/min.
Gewicht	0,4 kg
Gereedschapsopname	1/4" zeskant
Accu	EBM315, 3,6 V, 1.5 Ah
Oplader	UC3SFL, 220 V, 50/60 Hz



UG50Y(L1)

Digitale laserafstandsmeter

Bestelnummer

NL: 93254316 | BE: UG50Y(L1)

EAN: 4966376178735

Standaard toebehoren:

1 9V batterij - 1 opbergglas - 1 polsband

139,-

168.19 incl. BTW

Technische specificaties

Meetbereik	0,5 - 50 m
Meettijd	0,5 - 3,0 sec
Minimale meetunit	1 mm
Laser diode	< 1mV
Beschermingsklasse	IP54
Meetnauwkeurigheid	± 1,5 mm
Werktemperatuur	0 - 40°
Gewicht	0,14 kg
Laserklasse	2
L x B x H	111 x 58 x 32 mm
Batterij	1 x 9 V



BETER ZICHT OP ELK PROJECT

Hitachi introduceert de nieuwe generatie zak- en bouw- lampen op basis van LED-verlichting. Hiermee hoef je nergens voor terug te deinzen en heb je altijd perfect zicht op projecten, ook in het donker. Bovendien zijn de 14,4 V en 18 V slide accu's van de Hitachi accu machines volledig compatibel met deze lampen, wat zorgt voor extra gemak.

Kortom: dag of nacht, je kunt altijd rekenen op Hitachi.

UB18DJL(L0)

Zaklamp (14,4 V en 18 V)

Bestelnummer

NL: 93299067 | BE: UB18DJL

EAN: 4966376231591

Exclusief accu en lader.



55_F

66.55 incl. BTW



UB18DGL(L0)

Bouwlamp

Bestelnummer

NL: 93299065 | BE: UB18DGL

EAN: 4966376229710

Exclusief accu en lader.



69_F

83.49 incl. BTW



HITACHI

5.0Ah
Li-ion 18V

HITACHI
Inspire the Next

UB10DL(EO)

Oplaadlaadbare lamp

Bestelnummer

NL: 93299062 | BE: UB10DL

EAN: 4966376170838

Exclusief accu en lader.

**16,-**

19.36 incl. BTW

**UB10DAL(L0)**

Oplaadbare lamp

Bestelnummer

NL: 93299066 | BE: UB10DAL

EAN: 4966376231614

Exclusief accu en lader.

**29,-**

35.09 incl. BTW

**BCL-10UA**

Snoerloze USB adapter 10,8 V

Bestelnummer

NL: 93199685 | BE: BCL10UA

EAN: 4966376180745

**7,95**

9.62 incl. BTW

**UB18DSL(EO)**

Oplaadbare lamp (14,4 V en 18 V)

Bestelnummer

NL: 93299060 | BE: UB18DSL

EAN: 4966376165247

Exclusief accu en lader.

**25,-**

30.25 incl. BTW

**UB18DEL(L0)**

Oplaadbare lamp (14,4 V en 18 V)

Bestelnummer

NL: 93299064 | BE: UB18DEL

EAN: 4966376223565

Exclusief accu en lader.

**45,-**

54.45 incl. BTW

**UB18DDL(L0)**

Oplaadbare lamp (14,4 V en 18 V)

Bestelnummer

NL: 93299063 | BE: UB18DDL

EAN: 4966376223640

Exclusief accu en lader.

**55,-**

66.55 incl. BTW

**UB18DAL(EO)**

Oplaadbare lamp (14,4 V en 18 V)

Bestelnummer

NL: 93299061 | BE: UB18DAL

EAN: 4966376165292

Exclusief accu en lader.

**19,-**

22.99 incl. BTW

**BSL18UA(W0)**

Snoerloze USB adapter (14,4 V en 18 V)

Bestelnummer

NL: 93199686 | BE: BSL18UA(W0)

EAN: 4966376250172

Exclusief accu en lader.

**39,-**

47.19 incl. BTW

**UB18DKL(W5)**

Accu hoofdlamp met USB aansluiting

Bestelnummer

NL: 93299018 | BE: UB18DBL(W5)

EAN: 4966376250165

Exclusief accu en lader.

**49,-**

59.29 incl. BTW



RB18DSL(W4)

Accu blaas-zuigapparaat

Bestelnummer

NL: 93255506

BE: RB18DSL(W4)

EAN: 4966376166046



69,-

83.49 incl. BTW

R18DSL(W4)

Accu handstofzuiger

Bestelnummer

NL: 93200036

BE: R18DSL

EAN: 4966376169627



39,-

47.19 incl. BTW

UF18DSL(L0)

Accu ventilator (14,4 V en 18 V)

Bestelnummer

NL: 93200086

BE: UF18DSL(L0)

EAN: 4966376227341



69,-

83.49 incl. BTW

UF18DSAL(L0)

Accu ventilator met automatische draaifunctie (14,4 V en 18 V)

Bestelnummer

NL: 93200734

BE: UF18DSALLO

EAN: 4966376236619



89,-

107.69 incl. BTW

Onmisbaar bij elk project: **JE FAVORIETE MUZIEK**

Het beste gereedschap is één ding, maar je project wordt natuurlijk nóg beter met je favoriete muziek. Hitachi heeft daarom twee krachtige bouwradio's die tegen een stootje kunnen, compleet met DAB-versterker en Bluetooth.

Kortom: overal muziek dus!

De UR18DSAL en UR18DSDL hebben een zeer robuuste behuizing en werken op alle Hitachi slide accu's (14,4 V en 18 V) en natuurlijk netspanning. Beide modellen beschikken bovendien over dynamische luidsprekers, een 6-fase equalizer en een AUX- en USB-aansluiting voor je smartphone. En regent het? Geen probleem, beide modellen zijn uitgerust met IPX4, wat inhoudt dat ze beschermd zijn tegen spatwater en regenbuien.

De UR18DSDL is uitgebreid met een Bluetooth-functie en DAB en DAB+ versterker voor minder statische ruis. De radio's worden geleverd zonder accu en lader.

UR18DSAL(W4)

Digitale radio

Bestelnummer

NL: 93255536

BE: UR18DSAL(W4)

EAN: 4966376246885



149,-

180.29 incl. BTW

UR18DSDL(W4)

Digitale radio DAB - Bluetooth

Bestelnummer

NL: 93255576

BE: UR18DSDL(W4)

EAN: 4966376246854



225,-

272.25 incl. BTW

UR10DL(L4)

Radio

Bestelnummer

NL: 93255546

BE: UR10DL

EAN: 4966376182121



49,-

59.29 incl. BTW

**DEZE
VERWARMDE
JAS LAAT
JE NIET
IN DE KOU
WERKEN!**



HANDIGE EIGENSCHAPPEN

Schakelaars voor AAN/UIT en warmtestanden

De kleding wordt ingeschakeld m.b.v de AAN/UIT-schakelaar en de schakelaars voor de warmtestanden (verwarmingszones voor- en achterzijde), deze ongeveer twee seconden ingedrukt te houden. De stand voor snel verwarmen gaat automatisch aan. De temperatuur kan apart ingesteld worden.



Gaat meteen in de stand voor snel verwarmen*1 bij inschakelen



Laag - blauw



Midden - oranje



Hoog - rood
Snel verwarmen - knipperend rood (vooringesteld)*1

Achterzak met kabeluitgang

Kabeluitgang vanuit de achterzak zodat een USB-kabel naar de binnenzak geleid kan worden, waar u uw mobiele apparaat kunt opbergen en opladen.



Mouwboorden

Voor bescherming tegen tocht.



Haak voor USB-adapter

Kan aan de riem bevestigd worden.



Jas	Bestelnr. NL	Bestelnr. BE	EAN	Maat	Gewicht	Prijs excl.	Prijs incl.
UJ18DSL(W2)	76260638	UJ18DSLW2	4966376260638	S	1,2 kg	199.-	240.79
UJ18DSL(W4)	76260652	UJ18DSLW4	4966376260652	L	1,2 kg	199.-	240.79
UJ18DSL(W5)	76260669	UJ18DSLW5	4966376260669	XL	1,2 kg	199.-	240.79
UJ18DSL(W6)	76260676	UJ18DSLW6	4966376260676	XXL	1,2 kg	199.-	240.79
UJ18DSL(W7)	76260683	UJ18DSLW7	4966376260683	XXXL	1,2 kg	199.-	240.79

Specificaties

UJ18DSL Draadloos verwarmde kleding	Maat		XS, S, M, L, XL, XXL, XXXL
	Nominale ingangsstroom		12 V DC / 1,4 A
	Nominale vermogen		16,8 W
	Schakelaars voor AAN/UIT en warmtestanden		2 (onafhankelijk voor voor- en achterzijde)
	Warmtestanden	Handmatig	Hoog, midden, laag
Auto		Snel verwarmen (onmiddellijk na aanzetten)	
BSL18UA(WC) USB-adapteradapter	Ingangsspanning		14,4 / 18 V Li-ionaccu
	Uitgangspoort		USB-uitgang x 2 (5 V, totaal 2 A) DC12V-uitgang x 1 (2 A)
	Accustatusindicator		3 standen
	Bescherming tegen overontlading van accu		Ja
	Automatische uitschakeling na		120 minuten
	Externe afmetingen (L x B x H) (exclusief accu)		92 x 75 x 56 mm (3-5/8 x 3 x 2-7/32")
	Gewicht (exclusief accu)		150 g (21/64 lbs.)

Uren continu gebruik (indien volledig opgeladen)*3

Accuspanning		18 V		14,4V	
Accucapaciteit**		1.5 Ah	6.0 Ah	1.5 Ah	6.0 Ah
Warmtestanden**	Hoog	Ongeveer 1,6 uur	Ongeveer 6,5 uur	Ongeveer 1,3 uur	Ongeveer 5,2 uur
	Middel	Ongeveer 2,4 uur	Ongeveer 9,5 uur	Ongeveer 1,9 uur	Ongeveer 7,5 uur
	Laag	Ongeveer 4,5 uur	Ongeveer 18 uur	Ongeveer 3,6 uur	Ongeveer 14,4 uur

*1 Als de kleding aangezet wordt, schakelt de stand voor snel verwarmen automatisch in. Als de warmtestand niet veranderd wordt, schakelt de warmte-uitvoer na ongeveer 5 minuten automatisch over op de middelste stand.

*2 Getest door Hitachi Koki. Werkelijke resultaten zijn afhankelijk van de accustatus en andere omgevingsfactoren zoals de temperatuur.

*3 Alleen ter illustratie. Het aantal uren van continu gebruik is afhankelijk van factoren zoals het type accu en het gebruik ervan.

*4 Geeft nominale waarden aan.

*5 Als de voor- en achterzijde in dezelfde stand staan.

POWERPACK1860.2

1x UC18YSL3 met 2x BSL1860 6.0 Ah Li-ion

Bestelnummer

NL: 714919

BE: 714919

EAN: 8717574054231



269,-

325.49 incl. BTW

POWERPACK1850.3

1x UC18YFSL met 3x BSL1850

Bestelnummer

NL: 714912

BE: 714912

EAN: 8717574042610



299,-

361.79 incl. BTW

POWERPACK1850.2

1x UC18YFSL met 2x BSL1850

Bestelnummer

NL: 714911

BE: 714911

EAN: 8717574048414



249,-

301.29 incl. BTW

TWINPACK 18V/6.0AH X2

2x BSL1860 6.0 Ah Li-ion

Bestelnummer

NL: 338892

BE: 338892

EAN: 4549115099777



219,-

264.99 incl. BTW

TWINPACK 18V/5.0AH

2x BSL1850 5.0 Ah Li-ion

Bestelnummer

NL: 336385

BE: 336385

EAN: 4549115053069



199,-

240.79 incl. BTW

TWINPACK 18V/2.5AH

2x BSL1850 2.5 Ah Li-ion

Bestelnummer

NL: 336384

BE: 336384

EAN: 4549115053052



139,-

168.19 incl. BTW

HITACHI INNOVEERT HITACHI'S LI-ION TECHNIEK

OPTIMALE VEILIGHEID BIJ HERLADEN

OPTIMALE VEILIGHEID TEGEN OVERBELASTING

OPTIMALE VEILIGHEID TEGEN ONTLADING

100% UITWISSELBAAR

OPTIMAAL VERMOGEN



Gekoeld laden voor lange levensduur.



Beter voor het milieu



HITACHI

De lader stopt wanneer één van de cellen vol is, dat voorkomt overbelading.

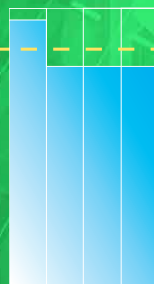

REGULIER SYSTEEM

De totale waarde wordt gemeten waardoor cellen kunnen beschadigen.

OPTIMALE VEILIGHEID BIJ HERLADEN

- Iedere individuele cel in de accu wordt gecontroleerd op spanning
- De maximum spanning per cel wordt nooit overschreden.

OPTIMALE VEILIGHEID TEGEN OVERBELASTING

- Elektronisch management in de accu voorkomt te hoge stroomafname
- Elektronisch management bewaakt iedere individuele cel op stroomafgifte

OPTIMALE VEILIGHEID TEGEN ONTLADING

- De elektronische controller in de accu controleert per individuele cel de spanning

- De spanning van de individuele cel kan nooit dalen benede 2 V
- De stroomtoevoer wordt gestopt wanneer een cel haar minimum spanning bereikt

100% UITWISSELBAAR









- Zelfde kleine maat, zelfde lage gewicht
- Volledig uitwisselbaar met de bestaande Hitachi slide Li-ion accu's (van hetzelfde voltage)

OPTIMAAL VERMOGEN















Hitachi werkt hard aan vooruitgang. Elke stap in meer vermogen van de Li-ion accu's betekent langer werken. En Hitachi maakt die stappen!

Li-ion accu's											
							Type				
							Bestel nr. NL/BE	93199567 / UC3SFL	93199657 / UC3SML	93199608 / UC10SL2(W0)	
							Prijs excl. BTW	€ 39.-	€ 39.-	€ 39.-	
Voltage	Afbeelding	Type	Soort	Capaciteit	Bestel nr. NL/BE	Prijs excl. BTW	Prijs incl. BTW	€ 47,19	€ 47,19	€ 47,19	
3,6 V		EBM315L	blok	1.5 Ah	326299	€ 20.-	€ 24,20	30 min.	60 min.		
10,8 V		BCL1015	blok	1.5 Ah	331067	€ 49.-	€ 59,29			30 min.	
14,4 V		BCL1415	blok	1.5 Ah	327729	€ 59.-	€ 71,39				
		BSL1415X	slide	1.5 Ah	330558	€ 59.-	€ 71,39				
		BSL1425	slide	2.5 Ah	335784	€ 75.-	€ 90,75				
		BSL1430C	slide	3.0 Ah	339780	€ 79.-	€ 95,59				
		BSL1450	slide	5.0 Ah	335786	€ 99.-	€ 119,79				
		BSL1460	slide	6.0 Ah	338887	€ 105.-	€ 127,05				
18 V		BCL1815	blok	1.5 Ah	327731	€ 75.-	€ 90,75				
		BSL1815X	slide	1.5 Ah	330557	€ 75.-	€ 90,75				
		BSL1825	slide	2.5 Ah	335788	€ 89.-	€ 107,69				
		BSL1830C	slide	3.0 Ah	339783	€ 95.-	€ 114,95				
		BSL1850	slide	5.0 Ah	335790	€ 115.-	€ 139,15				
		BSL1860	slide	6.0 Ah	338891	€ 125.-	€ 151,25				
25 V		BSL2530	slide	3.0 Ah	328033	€ 149.-	€ 180,29				
		BSL3620	slide	2.0 Ah	334998	€ 149.-	€ 180,29				
36 V		BSL3626	slide	2.6 Ah	328036	€ 215.-	€ 260,15				
		BSL3626X	slide	2.6 Ah	339975	€ 215.-	€ 260,15				
		BSL3660	slide	6.0 Ah	339973	€ 245.-	€ 296,45				

Laders

							
UC18YGL2(W0)	UC18YKSL(W0)	UC18YRL(W0)	UC18YSL3(W0)	UC18YFSL(W0)	UC18YML2(W0) AUTOLADER	UC36YSL(W0)	UC36YRL(W0)
93199692 / UC18YGL2	93199708 / UC18YKSL	93199571 / UC18YRL	93199710 / UC18YSL3	93199707 / UC18YFSL	93199694 / UC18YML2	93199712 / UC36YSL	93199573 / UC36YRL
€ 37.-	€ 50.-	€ 50.-	€ 54.-	€ 50.-	€ 74.-	€ 69.-	€ 85.-
€ 44,77	€ 60,50	€ 60,50	€ 65,34	€ 60,50	€ 89,54	€ 83,49	€ 102,85
40 min.		20 min.					
	40 min.		15 min.	22 min.	22/60 min.	15 min.	
	75 min.		25 min.	35 min.	35/100 min.	25 min.	
	90 min.		30 min.	45 min.	45/120 min.	30 min.	
	150 min.		32 min.	75 min.	75/200 min.	50 min.	
	180 min.		38 min.	90 min.	90/240 min.	60 min.	
40 min.		20 min.					
	40 min.		15 min.	22 min.	22/60 min.	15 min.	
	75 min.		25 min.	35 min.	35/100 min.	25 min.	
	90 min.		30 min.	45 min.	45/120 min.	30 min.	
	150 min.		32 min.	75 min.	75/200 min.	50 min.	
	180 min.		38 min.	90 min.	90/240 min.	60 min.	
						30 min.	60 min.
						20 min.	
						22 min.	80 min.
						25 min.	
						60 min.	

NI-MH accu's								Laders		
							Type			
							Bestel nr. NL/BE	93199692 / UC18YGL2	93199571 / UC18YRL	93199184 / UC24YFA
							Prijs excl. BTW	€ 37,-	€ 50,-	€ 52,-
Voltage	Afbeelding	Type	Soort	Capaciteit	Bestel nr. NL/BE	Prijs excl. BTW	Prijs incl. BTW	€ 44,77	€ 60,50	€ 62,92
9,6 V		EB930H	blok	3.0 Ah	318368	€ 79,-	€ 95,59	90 min.	45 min.	70 min.
12 V		EB1226HL	blok	2.6 Ah	323226	€ 89,-	€ 107,69	80 min.	40 min.	60 min.
		EB1230H	blok	3.0 Ah	318841	€ 99,-	€ 119,79			70 min.
14,4 V		EB1426H	blok	2.6 Ah	322883	€ 109,-	€ 131,89	80 min.	40 min.	60 min.
18 V		EB1826HL	blok	2.6 Ah	322878	€ 129,-	€ 156,09	80 min.	40 min.	60 min.
		EB1830H	blok	3.0 Ah	319765	€ 189,-	€ 228,69	90 min.	45 min.	70 min.
24 V		EB2430H	blok	3.0 Ah	319105	€ 249,-	€ 301,29			70 min.

NI-CAD accu's								Laders				
							Type					
							Bestel nr. NL/BE	93199606 UC18YGL	93199692 UC18YGL2	93199571 UC18YRL	93199184 UC24YFA	93199185 UC24YFB
							Prijs excl. BTW	€ 32.-	€ 37.-	€ 50.-	€ 52.-	€ 52.-
Voltage	Afbeelding	Type	Soort	Capaciteit	Bestel nr. NL/BE	Prijs excl. BTW	Prijs incl. BTW	€ 38,72	€ 44,77	€ 60,50	€ 62,92	€ 62,92
7,2 V		BCC715	blok	1.5 Ah	333431	€ 29.-	€ 35,09		35 min.	40 min.	20 min.	35 min.
9,6 V		BCC915	blok	1.5 Ah	333433	€ 35.-	€ 42,35		35 min.	40 min.	20 min.	35 min.
12 V		BCC1215	blok	1.5 Ah	333156	€ 59.-	€ 71,39	35 min.	40 min.	20 min.	50 min.	
14,4 V		BCC1415	blok	1.5 Ah	333159	€ 65.-	€ 78,65	35 min.	40 min.	20 min.	30 min.	
		EB14B	blok	2.0 Ah	315130	€ 85.-	€ 102,85	50 min.	60 min.	30 min.	50 min.	
18 V		BCC1815	blok	1.5 Ah	333161	€ 85.-	€ 102,85	35 min.	40 min.	20 min.	30 min.	
		EB1820	blok	2.0 Ah	319764	€ 115.-	€ 139,15	50 min.	60 min.	30 min.	50 min.	
		EB1820L	blok	2.0 Ah	322880	€ 115.-	€ 139,15	50 min.	60 min.	30 min.	50 min.	
24 V		EB2420	slide	2.0 Ah	326555	€ 165.-	€ 199,65					50 min.
		EB24B	blok	2.0 Ah	316959	€ 265.-	€ 320,65				50 min.	

KLOP-BOOR- SCHROEF- MACHINES

BOORMACHINES

BOOR-SCHROEFMACHINES

KLOP-BOORMACHINE

KLOP-BOOR-SCHROEFMACHINES

HAAKSE BOORMACHINE

MAGNEETVOETBOORMACHINE

SCHROEVENDRAAIERS

SNELSCHROEFAUTOMAAT

D13VG(WU)

Boormachine

Bestelnummer NL: 93103611 | BE: D13VG(WU)

EAN: 4966376103065



Standaard toebehoren

- 1 zijhandgreep
- 1 kunststof koffer

195,- 235.95 incl. BTW



Technische specificaties

Capaciteit in staal	13 mm
Capaciteit in hout	40 mm
Opgenomen vermogen	710 W
Max. aandraaimoment	80 Nm
Toerental onbelast	0 - 600 tr/min.
Capaciteit boorhouder	1,5 - 13 mm
Opname spindel	1/2"
Kraag	43 mm
Lengte	287 mm
Gewicht	2,1 kg

D13VF(WU)

Boormachine

Bestelnummer NL: 93103641 | BE: D13VF(WU)

EAN: 4966376103133



Standaard toebehoren

- 1 zijhandgreep
- 1 kunststof koffer

195,- 235.95 incl. BTW



Technische specificaties

Capaciteit in staal	13 mm
Capaciteit in hout	40 mm
Opgenomen vermogen	710 W
Max. aandraaimoment	50 Nm
Toerental onbelast	0 - 950 tr/min.
Capaciteit boorhouder	1,5 - 13 mm
Opname spindel	1/2"
Kraag	43 mm
Lengte	287 mm
Gewicht	2,1 kg

D10VG(WU)

Boormachine

Bestelnummer NL: 93102971 | BE: D10VG(WU)

EAN: 4966376103171



Standaard toebehoren

- 1 kunststof koffer

165,- 199.65 incl. BTW



Technische specificaties

Capaciteit in staal	10 mm
Capaciteit in hout	29 mm
Opgenomen vermogen	710 W
Max. aandraaimoment	40 Nm
Toerental onbelast laag	0 - 1.200 /min.
Toerental onbelast hoog	0 - 3.300 /min.
Capaciteit boorhouder	0,8 - 10 mm
Opname spindel	1/2"
Kraag	43 mm
Geluidsniveau	78 dB
Lengte	263 mm
Gewicht	1,8 kg

D10VF(WU)

Boormachine

Bestelnummer NL: 93102961 | BE: D10VF(WU)

EAN: 4966376103232



Standaard toebehoren
1 kunststof koffer

145,- 175.45 incl. BTW



Technische specificaties

Capaciteit in staal	10 mm
Capaciteit in hout	29 mm
Opgenomen vermogen	710 W
Max. aandraaimoment	17 Nm
Toerental onbelast	0 - 3.000 tr/min.
Capaciteit boorhouder	0,8 - 10 mm
Opname spindel	1/2"
Kraag	43 mm
Geluidsniveau	78 dB
Lengte	263 mm
Gewicht	1,8 kg

D6SH(UA)

Boormachine

Bestelnummer NL: 93101071 | BE: D6SH(UA)

EAN: 4966376074235



Standaard toebehoren
1 diepteanslag
1 draagbeugel
1 boorkopsleutel

59,- 71.39 incl. BTW



Technische specificaties

Capaciteit in staal	6,5 mm
Capaciteit in hout	9 mm
Opgenomen vermogen	240 W
Max. aandraaimoment	3,6 Nm
Toerental onbelast	4.500 tr/min.
Boorkop	0,8 - 6,5 mm
Opname spindel	3/8"
L x B x H	206 x 62 x 148 mm
Gewicht	0,9 kg

D13VL(WD)

Boor-schroefmachine

Bestelnummer NL: 93212416 | BE: D13VL(WD)

EAN: 4966376245529



FHB
ORIGINAL HANDLE

Standaard toebehoren
1 zijhandgreep
1 diepteanslag

159,- 192.39 incl. BTW



Technische specificaties

Capaciteit in staal	13 mm
Capaciteit hout	40 mm
Opgenomen vermogen	860 W
Toerental onbelast	0 - 1.100 / 3.000 tr/min.
Max. aandraaimoment hoog	24,5 Nm
Max. aandraaimoment laag	66,3 Nm
Boorkop	13 mm
Geluidsniveau onbelast	84 dB
Lengte	363 mm
Gewicht	3 kg

D13VB3(LB)

Boor-schroefmachine

Bestelnummer NL: 93103542 | BE: D13VB3(LB)

EAN: 4966376129980



Standaard toebehoren

- 1 handgreep
- 1 diepteanslag

149,- 180.29 incl. BTW



Technische specificaties

Capaciteit in staal	13 mm
Capaciteit in hout	40 mm
Opgenomen vermogen	790 W
Max. aandraaimoment hoog	11 Nm
Max. aandraaimoment laag	30,4 Nm
Toerental onbelast	0 - 1.000 / 3.000 tr/min.
Boorkop	1,5 - 13 mm
Opname spindel	1/2"
Kraag	43 mm
Geluidsniveau	79 dB
L x H	339 x 193 mm
Gewicht	2 kg

D13(R+L)(WA)

Boor-schroefmachine

Bestelnummer NL: 93103071 | BE: D13(WA)

EAN: 4966376099849



Standaard toebehoren

- 1 boorkopsleutel
- 1 handgreep

269,- 325.49 incl. BTW



Technische specificaties

Capaciteit in staal	13 mm
Capaciteit in hout	40 mm
Opgenomen vermogen	720 W
Max. aandraaimoment	55 Nm
Toerental onbelast	550 tr/min.
Capaciteit boorhouder	1,2 - 13 mm
Opname spindel	1/2"
Kraag	43 mm
Gewicht	3 kg

D10VC2(S)(WC)

Boor-schroefmachine

Bestelnummer NL: 93102275 | BE: D10VC2(WC)

EAN: 4966376111350



95,- 114.95 incl. BTW



Technische specificaties

Capaciteit in staal	10 mm
Capaciteit in hout	18 mm
Opgenomen vermogen	460 W
Max. aandraaimoment	10 Nm
Toerental onbelast	0 - 2.300 tr/min.
Boorkop	0,8 - 10 mm
Opname spindel	3/8"
Geluidsniveau	75 dB
L x H	238 x 181 mm
Gewicht	1,3 kg

VTV-16(L3)

Klop-boormachine

Bestelnummer NL: 93213022 | BE: VTV-16

EAN: 4966376001576



Standaard toebehoren

- 1 boorkopsleutel
- 1 handgreep
- 1 diepteanslag

395,- 477.95 incl. BTW**Technische specificaties**

Capaciteit in steen	35 mm
Capaciteit in staal	16 mm
Capaciteit in hout	36 mm
Opgenomen vermogen	800 W
Max. aandraaimoment	70 Nm
Toerental onbelast	0 - 800 / 0 - 1.500 tr/min.
Aantal slagen onbelast	11.200 / 20.000 /min.
Capaciteit boorhouder	3,2 - 16 mm
Opname spindel	5/8"
Kraag	52 mm
Lengte	443 mm
Gewicht	3,8 kg

DV22V(W4)

Klop-boor-schroefmachine

Bestelnummer NL: 93211237 | BE: DV22V(W4)

EAN: 4966376245208

**FHB**

Standaard toebehoren

- 1 zijhandgreep
- 1 diepteanslag
- 1 HSC I

199,- 240.79 incl. BTW**Technische specificaties**

Capaciteit steen	22 mm
Capaciteit in staal	16 mm
Capaciteit hout	40 mm
Opgenomen vermogen	1.120 W
Toerental onbelast	0 - 1.000 / 3.000 tr/min.
Aantal slagen belast	0 - 13.000 / 39.000 /min.
Max. aandraaimoment laag	74,3 Nm
Max. aandraaimoment hoog	27,5 Nm
Boorkop	13 mm
Vibratieniveau belast	19,5 (Tri-axial) m ² /sec.
Geluidsniveau onbelast	84 dB
Lengte	363 mm
Gewicht	3 kg

DV20VD(W4)

Klop-boor-schroefmachine

Bestelnummer NL: 93211227 | BE: DV20VD(W4)

EAN: 4966376245376

**FHB**

Standaard toebehoren

- 1 zijhandgreep
- 1 diepteanslag
- 1 HSC I

185,- 223.85 incl. BTW**Technische specificaties**

Capaciteit steen	20 mm
Capaciteit in staal	13 mm
Capaciteit hout	40 mm
Opgenomen vermogen	860 W
Toerental onbelast	0 - 1.000 / 3.000 tr/min.
Aantal slagen belast	0 - 13.000 / 39.000 /min.
Max. aandraaimoment laag	66,3 Nm
Max. aandraaimoment hoog	24,5 Nm
Boorkop	13 mm
Vibratieniveau belast	16,6 (Tri-axial) m ² /sec.
Geluidsniveau onbelast	84 dB
Lengte	363 mm
Gewicht	3 kg

DM20V(WV)

Klop-boor-schroefmachine

Bestelnummer NL: 93252847 | BE: DM20V(WV)

EAN: 4966376141302



UVP

Standaard toebehoren

- 1 handgreep
- 1 diepteanslag
- 1 kunststof koffer

175,- 211.75 incl. BTW



Technische specificaties

Capaciteit in steen	20 mm
Capaciteit in staal	13 mm
Capaciteit in hout	40 mm
Opgenomen vermogen	790 W
Toerental onbelast laag	0 - 1.300 tr/min.
Toerental obelast hoog	0 - 3.300 tr/min.
Aantal slagen onbelast laag	0 - 9.000 /min.
Aantal slagen onbelast hoog	0 - 27.000 /min.
Max. aandraaimoment laag	49,3 Nm
Max. aandraaimoment hoog	20,9 Nm
Boorkop	13 mm
Opname spindel	1/2"
Geluidsniveau	78 dB
Lengte	390 mm
Gewicht	2,5 kg

DV20VB2(WV)

Klop-boor-schroefmachine

Bestelnummer NL: 93211758 | BE: DV20VB2(WV)

EAN: 4966376122752



Standaard toebehoren

- 1 handgreep
- 1 diepteanslag
- 1 kunststof koffer

155,- 187.55 incl. BTW



Technische specificaties

Capaciteit in steen	20 mm
Capaciteit in staal	13 mm
Capaciteit in hout	40 mm
Opgenomen vermogen	790 W
Toerental onbelast	0 - 1.000 / 3.000 tr/min.
Aantal slagen onbelast	0 - 13.000 / 39.000 /min.
Max. aandraaimoment hoog	10,9 Nm
Max. aandraaimoment laag	29,5 Nm
Boorkop	13 mm
Opname spindel	1/2"
Geluidsniveau	79 dB
Lengte	333 mm
Gewicht	2,2 kg

DV20VB2(WU)

Klop-boor-schroefmachine

Bestelnummer NL: 93211757 | BE: DV20VB2(WU)

EAN: 4966376122738



Standaard toebehoren

- 1 handgreep
- 1 diepteanslag
- 1 kunststof koffer

145,- 175.45 incl. BTW



Technische specificaties

Capaciteit in steen	20 mm
Capaciteit in staal	13 mm
Capaciteit in hout	40 mm
Opgenomen vermogen	790 W
Toerental onbelast	0 - 1.000 / 3.000 tr/min.
Aantal slagen onbelast	0 - 13.000 / 39.000 /min.
Boorkop	13 mm
Opname spindel	1/2"
Max. aandraaimoment laag	54,1 Nm
Max. aandraaimoment hoog	19,6 Nm
Geluidsniveau	79 dB
Lengte	333 mm
Gewicht	2,2 kg

DV20VB2(WS)

Klop-boor-schroefmachine

Bestelnummer NL: 93211756 | BE: DV20VB2(WS)

EAN: 4966376118274



Standaard toebehoren

- 1 handgreep
- 1 diepteanslag
- 1 boorkopsleutel
- 1 kunststof koffer

135,- 163.35 incl. BTW



Technische specificaties

Capaciteit in steen	20 mm
Capaciteit in staal	13 mm
Capaciteit in hout	40 mm
Opgenomen vermogen	790 W
Toerental onbelast	0 - 1.000 / 3.000 tr/min.
Aantal slagen onbelast	0 - 13.000 / 39.000 /min.
Max. aandraaimoment laag	54,1 hoog 19,6 Nm
Boorkop	13 mm
Opname spindel	1/2"
Geluidsniveau	79 dB
Lengte	333 mm
Gewicht	2,2 kg

DV18V(WU)

Klop-boor-schroefmachine

Bestelnummer NL: 93211746 | BE: DV18V(WU)

EAN: 4966376122936



Standaard toebehoren

- 1 boorkopsleutel
- 1 diepteanslag
- 1 handgreep
- 1 kunststof koffer

149,- 180.29 incl. BTW



Technische specificaties

Capaciteit in steen	18 mm
Capaciteit in staal	13 mm
Opgenomen vermogen	690 W
Toerental onbelast	0 - 3.000 tr/min.
Aantal slagen onbelast	0 - 27.300 /min.
Opname spindel	1/2"
Lengte	333 mm
Gewicht	2 kg

DV16V(WU)

Klop-boor-schroefmachine

Bestelnummer NL: 93212006 | BE: DV16V(WU)

EAN: 4966376119646



Standaard toebehoren

- 1 handgreep
- 1 diepteanslag
- 1 boorkopsleutel
- 1 kunststof koffer

95,- 114.95 incl. BTW



Technische specificaties

Capaciteit in steen	16 mm
Capaciteit in staal	13 mm
Capaciteit in hout	25 mm
Opgenomen vermogen	590 W
Toerental onbelast	0 - 2.900 tr/min.
Aantal slagen onbelast	0 - 46.400 /min.
Max. aandraaimoment	12,6 Nm
Boorkop	13 mm
Opname spindel	1/2"
Geluidsniveau	78 dB
Lengte	269 mm
Gewicht	1,5 kg

FDV16VB2(U3)

Klop-boor-schroefmachine

Bestelnummer NL: 93610966 | BE: FDV16VB2(U3)

EAN: 4966376115723



Standaard toebehoren

- 1 handgreep
- 1 diepteanslag
- 1 kunststof koffer

73⁵⁵

89.00 incl. BTW



Technische specificaties

Capaciteit in steen	16 mm
Capaciteit in staal	13 mm
Capaciteit in hout	25 mm
Opgenomen vermogen	550 W
Toerental onbelast	0 - 2.900 tr/min.
Aantal slagen onbelast	0 - 46.400 /min.
Opname spindel	1/2"
Max. aandraaimoment	9,6 Nm
Geluidsniveau	80 dB
L x B x H	289 x 67 x 198 mm
Gewicht	1,5 kg
Boorkop	1,5 - 13 mm

D10YB(M1)

Haakse boormachine

Bestelnummer NL: 93102761 | BE: D10YB(M1)

EAN: 4966376097715



Standaard toebehoren

- 1 boorkopsleutel
- 1 handgreep

299.-

361.79 incl. BTW



Technische specificaties

Capaciteit in staal	10 mm
Capaciteit in hout	22 mm
Opgenomen vermogen	500 W
Toerental onbelast	500 - 2.300 tr/min.
Aandraaimoment	12 Nm
Hoogte van de tandwiel	83 mm

Kast met boorhouder

Hoekmaat	22,5 mm
Boorkop	1,5 - 10 mm
Opname	3/8"
Geluidsniveau	78 dB
L x B x H	290 x 74 x 83 mm
Gewicht	1,5 kg

BM20Y2

Magneetvoetboormachine

Bestelnummer NL: 93152448 | BE: BM20Y2

EAN: 8717574053722

Standaard toebehoren

- 1 gereedschapopname
- 1 boorkop 13 mm
- 1 boorkopsleutel
- 1 veiligheidsketting
- 1 koelvlloeistofreservoir
- 4 inbussleutels
- 1 set oordoppen
- 1 Engelse sleutel
- 1 veiligheidsbril
- Weldon-schacht 19 mm
- 1 kunststof koffer
- 1 fles boorolie

799.-

966.79 incl. BTW



Technische specificaties

Capaciteit (diepte)	30/55 mm
Boordiam. met metaalboren	1,0 - 13 mm
Boordiam. met metaalfrezen	13 - 32 mm
Opgenomen vermogen	720 W
Toerental onbelast	550 tr/min.
Toerental belast	440 tr/min.
Trekkraft magneet	12.000 Nm
Afmetingen magneetvoet	80 x 160 mm
Gewicht	11,7 kg

W8VB2(WF)

Schroevendraaier

Bestelnummer NL: 93151221 | BE: W8VB2(WF)

EAN: 4966376123742

**Standaard toebehoren**

- 1 magnetische bithouder
- 1 diepteanslag
- 1 haak

175,-

211.75 incl. BTW

**Technische specificaties**

Houtschroeven	6,2 x 50 mm
Zelftappende schroeven	8 mm
Dry-wall schroeven	6 mm
Opgenomen vermogen	620 W
Toerental onbelast	0 - 1.700 tr/min.
Max. aandraaimoment	23 Nm
Geluidsniveau	76 dB
Lengte	321 mm
Gewicht	1,5 kg
Gereedschapopname	1/4" zeskant

W6VA4(WA)

Schroevendraaier

Bestelnummer NL: 93151131 | BE: W6VA4(WA)

EAN: 4966376123872

**Standaard toebehoren**

- 1 magnetische bithouder
- 1 Philips - bit nr. 2
- 1 diepteanslag
- 1 haak

165,-

199.65 incl. BTW

**Technische specificaties**

Houtschroeven	6 mm
Zelftappende schroeven	6 mm
Dry-wall schroeven	6 mm
Opgenomen vermogen	620 W
Toerental onbelast	0 - 3.000 tr/min.
Max. aandraaimoment	12 Nm
Geluidsniveau	76 dB
Lengte	328 mm
Gewicht	1,4 kg
Gereedschapopname	1/4" zeskant

W6V4(LA)

Schroevendraaier

Bestelnummer NL: 93151071 | BE: W6V4LA

EAN: 4966376123698

**Standaard toebehoren**

- 1 magnetische bithouder
- 1 philips - bit nr. 2
- 1 diepteanslag
- 1 haak

165,-

199.65 incl. BTW

**Technische specificaties**

Houtschroeven	6 mm
Zelftappende schroeven	6 mm
Dry-wall schroeven	6 mm
Opgenomen vermogen	620 W
Toerental onbelast	0 - 4.500 tr/min.
Max. aandraaimoment	9 Nm
Geluidsniveau	76 dB
Lengte	328 mm
Gewicht	1,4 kg
Gereedschapopname	1/4" zeskant

W6VM(WB)

Schroevendraaier

Bestelnummer NL: 93151261 | BE: W6VM(WB)

EAN: 4966376123780



Standaard toebehoren

- 1 magnetische bithouder
- 1 diepteanslag
- 1 bit Phillips no. 2
- 1 haak

165,- 199.65 incl. BTW



Technische specificaties

Zelftappende schroeven	6 mm
Dry-wall schroeven	6 mm
Opgenomen vermogen	620 W
Toerental onbelast	0 - 6.000 tr/min.
Max. aandraaimoment	9 Nm
Geluidsniveau	76 dB
Lengte	328 mm
Gewicht	1,4 kg
Gereedschapopname	1/4" zeskant

W6VB3(WF)

Schroevendraaier

Bestelnummer NL: 93151201 | BE: W6VB3(WF)

EAN: 4966376123834



Standaard toebehoren

- 1 magnetische bithouder
- 1 diepteanslag
- 1 haak

175,- 211.75 incl. BTW



Technische specificaties

Hout Schroeven	5,8 x 50 mm
Zelftappende schroeven	6 mm
Dry-wall schroeven	6 mm
Opgenomen vermogen	620 W
Toerental onbelast	0 - 2.600 tr/min.
Max. aandraaimoment	18 Nm
Geluidsniveau	76 dB
Lengte	321 mm
Gewicht	1,5 kg
Gereedschapsopname	1/4" zeskant

W4YD(WA)

Snelschroefautomaat

Bestelnummer NL: 93150846 | BE: W4YD(WA)

EAN: 4966376124930



Standaard toebehoren

- 1 kruiskop bit nr. 2 (phillips)
- 1 haak
- 1 kunststof koffer

339,- 410.19 incl. BTW



Technische specificaties

Capaciteit schroeven	4 x 25 - 41 mm
Opgenomen vermogen	470 W
Toerental onbelast	0 - 4.700 tr/min.
Geluidsniveau	81 dB
L x B x H	335 x 78 x 198 mm
Gewicht	1,7 kg

SLAGMOER- AANZETTERS



WR25SE(WA)

Slagmoeraanzetter

Bestelnummer NL: 93250046 | BE: WR25SE(WA)

EAN: 4966376246656



FHFB
BRUSH
LESS
Brushless Motor

Standaard toebehoren

1 zijhandgreep compleet

1 koffer

775,- 937.75 incl. BTW



Technische specificaties

Bouten en moeren	M22 - M30
Max. aandraaimoment	1.000 Nm
Opgenomen vermogen	900 W
Toerental onbelast	1.100 tr/min.
Aantal slagen belast	1.500 /min.
Gereedschapsopname	1" vierkant
Lengte	337 mm
Gewicht	7,7 kg

WR22SE(WA)

Slagmoeraanzetter

Bestelnummer NL: 93250036 | BE: WR22SE(WA)

EAN: 4966376246441



FHFB
BRUSH
LESS
Brushless Motor

Standaard toebehoren

1 zijhandgreep compleet

1 koffer

575,- 695.75 incl. BTW



Technische specificaties

Bouten en moeren	M14 - M24
Max. aandraaimoment	620 Nm
Opgenomen vermogen	800 W
Toerental onbelast	1.400 tr/min.
Aantal slagen belast	2.000 /min.
Gereedschapsopname	3/4" vierkant
Lengte	279 mm
Gewicht	4,6 kg

WR16SE(WA)

Slagmoeraanzetter

Bestelnummer NL: 93250026 | BE: WR16SE(WA)

EAN: 4966376242054



**BRUSH
LESS**
Brushless Motor

Standaard toebehoren

1 zijhandgreep compleet

369,- 446.49 incl. BTW



Technische specificaties

Bouten en moeren	M12 - M22
Max. aandraaimoment	360 Nm
Opgenomen vermogen	370 W
Toerental onbelast hoog	1.600 tr/min.
Toerental onbelast laag	1.100 tr/min.
Aantal slagen belast hoog	1.900 /min.
Aantal slagen belast laag	1.300 /min.
Gereedschapsopname	1/2" vierkant
L x H	228 x 260 mm
Gewicht	2,5 kg



WR14VE(WA)

Slagmoeraanzetter

Bestelnummer NL: 93250016 | BE: WR14VE(WA)

EAN: 4966376242023



**BRUSH
LESS**
Brushless Motor

Standaard toebehoren
1 zijhandgreep compleet

349,- 422,29 incl. BTW



Technische specificaties

Bouten en moeren	M10 - M20
Max. aandraaimoment	250 Nm
Opgenomen vermogen	370 W
Toerental onbelast hoog	0 - 2.100 tr/min.
Toerental onbelast laag	0 - 1.400 tr/min.
Aantal slagen belast hoog	0 - 2.700 /min.
Aantal slagen belast laag	0 - 1.500 /min.
Gereedschapopname	1/2" vierkant
L x H	210 x 240 mm
Gewicht	2 kg

STAY IN TOUCH!

Volg ons ook op social media en mis helemaal niets meer van Hitachi.

www.hitachi-powertools.nl

- Hitachi Power Tools Nederland
- hitachipowertoolsnl
- @HitachiToolsNL
- Hitachi Power Tools Netherlands B.V.

www.hitachi-powertools.be

- Hitachi Power Tools Belgium
- hitachipowertoolsbelgium
- @HitachiToolsBE
- Hitachi Power Tools Belgium

BRUSH LESS

Brushless Motor

**WERELD
PRIMEUR**

DE NIEUWE GENERATIE KOOLBORSTELLOZE AC MOTOREN

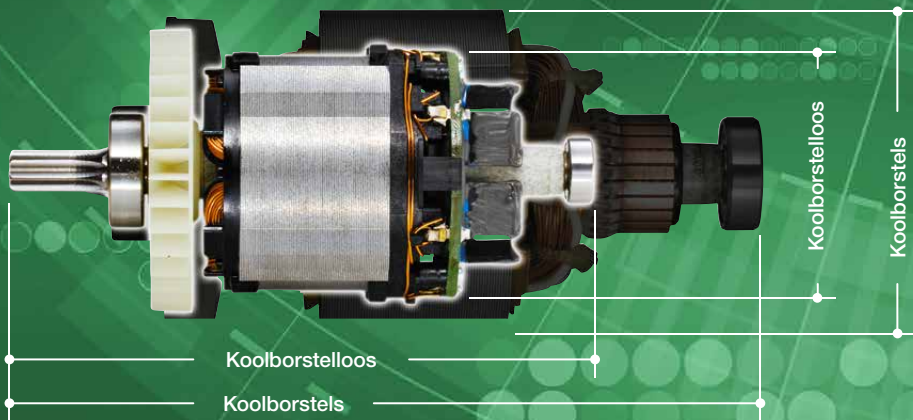

Eén van de innovaties van Hitachi is de nieuwe generatie koolborstelloze motoren. Ontwikkeld op basis van de behoeften van jou als professional, gecombineerd met de technologie van Hitachi. En dat zorgt voor onverwoestbare en duurzame machines, met als unieke toevoeging dat deze als enige in de markt ook werken op netspanning.

VOORDELEN KOOLBORSTELLOZE MOTOR

Minder slijtage, minder onderhoud,
langere levensduur

- Het ontbreken van de collector met borstels betekent dat een koolborstelloze motor minder weerstand ondervindt.
- Minder weerstand betekent minder slijtage en minder onderhoud.

Vangt voltagepieken op dus
altijd constante kracht

- Ook bij gebruik van lange verlengsnoeren zorgt de koolborstelloze motor er voor dat spanningsverlies wordt opgevangen en afgevlakt.
- Dat betekent voor de machine een vlekkeloze werking met een constante krachtopbrengst.



**DESIGN
AWARD
2016**

MIXERS



UM16VST(LA)

Mixer

Bestelnummer NL: 93155426 | BE: UM16VST

EAN: 4966376185979



Standaard toebehoren

1 mixgarde 160 mm

1 roerstaaf

165,- 199.65 incl. BTW



Technische specificaties

Capaciteit mixerstaaf	160 mm
Toerental onbelast hoog	300 - 650 tr/min.
Toerental onbelast laag	150 - 300 tr/min.
Aansluiting	M14
Gewicht	5,6 kg
Opgenomen vermogen	1.500 W

UM12VST(LA)

Mixer

Bestelnummer NL: 93155416 | BE: UM12VST

EAN: 4966376185924



Standaard toebehoren

1 mixgarde 120 mm

135,- 163.35 incl. BTW



Technische specificaties

Opgenomen vermogen	1.100 W
Capaciteit mixerstaaf	120 mm
Toerental onbelast hoog	300 - 650 tr/min.
Toerental onbelast laag	150 - 300 tr/min.
Aansluiting	M14
Gewicht	5,4 kg

HAMERS

A worker in a trench is using a Hitachi hammer drill. The scene is overlaid with a green tint and bokeh effects. The worker is wearing a jacket and gloves. The Hitachi logo is visible on the tool.

BOORHAMERS

BOOR-HAKHAMERS

HAKHAMERS

DH28PBY(WS)

SDS-PLUS Boorhamer

Bestelnummer NL: 93214126 | BE: DH28PBY(WS)

EAN: 4966376215645



UVP
UNIVERSAL VERBORING

Standaard toebehoren

- 1 zijhandgreep
- 1 diepteanslag
- 1 kunststof koffer

169,-

204.49 incl. BTW



Technische specificaties

Capaciteit in beton	28 mm
Capaciteit in hout	32 mm
Capaciteit in staal	13 mm
Kroonboren	50 mm
Opgenomen vermogen	850 W
Slagenergie	3,4 J
Toerental onbelast	0 - 1.100 tr/min.
Aantal slagen belast	0 - 4.300 /min.
Lengte	367 mm
Gewicht	2,9 kg

DH26PB(WS)

SDS-PLUS Boorhamer

Bestelnummer NL: 93214306 | BE: DH26PB(WS)

EAN: 4966376215140



Standaard toebehoren

- 1 zijhandgreep
- 1 diepteanslag
- 1 kunststof koffer

149,-

180.29 incl. BTW



Technische specificaties

Capaciteit in beton	26 mm
Capaciteit hout	32 mm
Capaciteit in staal	13 mm
Kroonboren	50 mm
Opgenomen vermogen	830 W
Slagenergie	3,2 J
Toerental onbelast	0 - 1.100 tr/min.
Aantal slagen belast	0 - 4.000 /min.
Lengte	367 mm
Gewicht	2,8 kg

DH26PB(W1)

SDS-PLUS Boorhamer

Bestelnummer NL: 93214307 | BE: DH26PB(W1)

EAN: 4966376234301



Standaard toebehoren

- 1 zijhandgreep
- 1 diepteanslag
- 1 HSC II

175,-

211.75 incl. BTW



Technische specificaties

Capaciteit in beton	26 mm
Capaciteit in hout	32 mm
Capaciteit in staal	13 mm
Kroonboren	50 mm
Opgenomen vermogen	830 W
Slagenergie	3,2 J
Toerental onbelast	0 - 1.100 tr/min.
Aantal slagen belast	0 - 4.000 /min.
Lengte	367 mm
Gewicht	2,8 kg

DH24PG(WS)

SDS-PLUS Boorhamer

Bestelnummer NL: 93214146 | BE: DH24PG(WS)

EAN: 4966376216253



Standaard toebehoren

- 1 zijhandgreep
- 1 diepteanslag
- 1 koffer

128!

155.00 incl. BTW



Technische specificaties

Capaciteit in beton	24 mm
Capaciteit in hout	32 mm
Capaciteit in staal	13 mm
Kroonboren	25 - 50 mm
Opgenomen vermogen	730 W
Slagenergie	2,7 J
Toerental onbelast	0 - 1.050 tr/min.
Aantal slagen belast	0 - 3.950 /min.
Lengte	367 mm
Gewicht	2,7 kg

DH52MEY(WS)

SDS-MAX Boor-hakhamer

Bestelnummer NL: 93223976 | BE: DH52MEY(WS)

EAN: 4966376249848



Standaard toebehoren

- 1 zijhandgreep - 1 diepteanslag
- 1 tube vet - 1 kunststof koffer

925-

1119.25 incl. BTW



Technische specificaties

Capaciteit in beton	52 mm
Kroonboren	160 mm
Opgenomen vermogen	1.500 W
Slagenergie	22 J
Toerental onbelast	100 - 260 tr/min.
Aantal slagen belast	1.000 - 2.400 /min.
Vibratieniveau belast	9,8 m ² /sec. (Tri-axial)
L x H	585 x 263 mm
Gewicht	11,5 kg

DH45MEY(WS)

SDS-MAX Boor-hakhamer

Bestelnummer NL: 93223966 | BE: DH45MEY(WS)

EAN: 4966376249961



Standaard toebehoren

- 1 zijhandgreep - 1 diepteanslag
- 1 tube vet - 1 kunststof koffer

799-

966.79 incl. BTW



Technische specificaties

Capaciteit in beton	45 mm
Kroonboren	125 mm
Opgenomen vermogen	1.500 W
Slagenergie	13,4 J
Toerental onbelast	120 - 310 tr/min.
Aantal slagen belast	1.200 - 2.950 /min.
Vibratieniveau belast	8,8 m ² /sec. (Tri-axial)
L x H	535 x 255 mm
Gewicht	9,5 kg

DH40MEY(WS)

SDS-MAX Boor-hakhamer

Bestelnummer NL: 93223926 | BE: DH40MEY(WS)

EAN: 4966376239504



FHB
FLOORING
UVP
ULTRA VIBRANT PROTECTION
**BRUSH
LESS**
Brushless Motor

Standaard toebehoren

1 zijhandgreep - 1 diepteaanslag - 1 tube vet - 1 kunststof koffer

669,-

809.49 incl. BTW



Technische specificaties

Capaciteit in beton	40 mm
Kroonboren	105 mm
Opgenomen vermogen	1.150 W
Slagenergie	11 J
Toerental belast	250 - 500 tr/min.
Aantal slagen belast	1.430 - 2.850 /min.
Vibratieniveau belast	8 m ² /sec. (Tri-axial)
L x B x H	477 x 108 x 242 mm
Gewicht	7,5 kg

DH38MS(WS)

SDS-MAX Boor-hakhamer

Bestelnummer NL: 93224616 | BE: DH38MS(WS)

EAN: 4966376173853



Standaard toebehoren

1 zijhandgreep
1 kunststof koffer

433,⁸⁸

524.99 incl. BTW



Technische specificaties

Capaciteit in beton	30 mm
Capaciteit in hout	32 mm
Capaciteit in staal	13 mm
Capaciteit in hout	32 mm
Kroonboren	90 mm
Opgenomen vermogen	850 W
Toerental onbelast	0 - 850 tr/min.
Aantal slagen belast	0 - 3.700 /min.
Slagenergie	5,4 J
Geluidsniveau	88 dB
L x B x H	355 x 102 x 227 mm
Gewicht	4,3 kg

DH30PC2(WS)

SDS-PLUS Boor-hakhamer

Bestelnummer NL: 93224536 | BE: DH30PC2(WS)

EAN: 4966376140947



Standaard toebehoren

1 zijhandgreep
1 diepteaanslag
1 kunststof koffer

525,-

635.25 incl. BTW



Technische specificaties

Capaciteit in beton	30 mm
Kroonboren	90 mm
Opgenomen vermogen	800 W
Aantal slagen belast	0 - 3.700 /min.
Geluidsniveau	88 dB
Gewicht	4,3 kg

UVP

USER VIBRATION PROTECTION

DE BESTE BESCHERMING VOOR ELK PROJECT

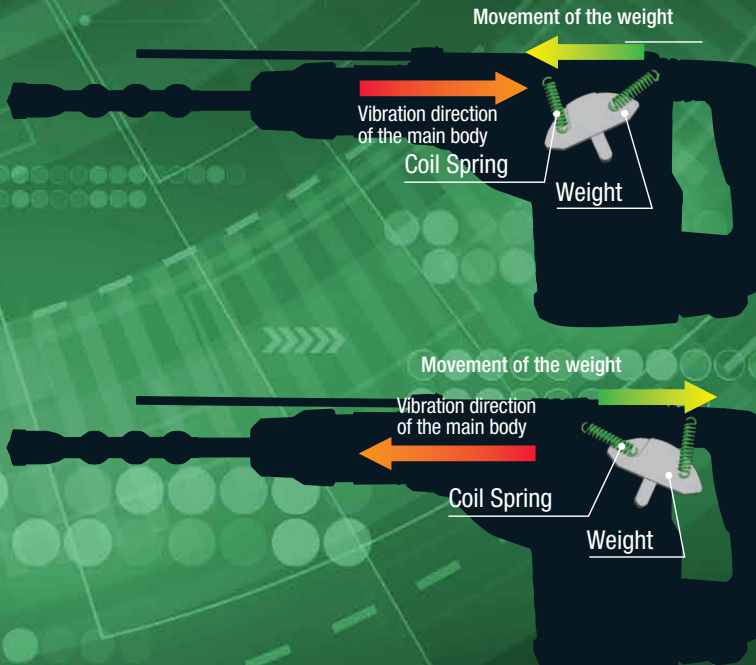

BESCHERMT DE GEWRICHTEN

Bij het ontwikkelen van machines denkt Hitachi graag aan prettiger en minder belastend werken. Daarom is in eigen huis het UVP systeem ontwikkeld: User Vibration Protection. Met de nadruk op protection, bescherming tegen ongewenste vibraties die doordreunen in de gewrichten.

WERKT COMFORTABELER

Een machine die minder last heeft van trillingen en vibraties werkt gewoon prettiger. De machine beweegt minder waardoor meer aandacht en zicht op het werk mogelijk is. En minder trillingen zorgen voor minder belasting van de spieren waardoor vermoeidheid veel minder snel optreedt.

OP VEEL SOORTEN MACHINES

Daarom past Hitachi het UVP systeem toe op veel verschillende machines en op veel verschillende manieren. De basis is telkens een Neidhart demper in het handvat. Per soort machine werkt de actieve vibratiedemping met een systeem dat volledig is afgestemd op het type machine.

DH28PD(WS)

SDS-PLUS Boor-hakhamer

Bestelnummer NL: 93223266 | BE: DH28PD(WS)

EAN: 4966376169894



Standaard toebehoren

- 1 zijhandgreep
- 1 diepteanslag
- 1 kunststof koffer

425.-

514.25 incl. BTW



Technische specificaties

Capaciteit in beton	28 mm
Capaciteit in hout	32 mm
Capaciteit in staal	13 mm
Kroonboren	80 mm
Opgenomen vermogen	720 W
Slagenergie	3,5 J
Toerental onbelast	0 - 800 tr/min.
Aantal slagen belast	0 - 4.000 /min.
Vibratieniveau onbelast	6,4 m ² /sec. (Tri-Axial)
Vibratieniveau belast	16,8 m ² /sec. (Tri-Axial)
Geluisniveau	81,8 dB
L x B x H	458 x 112 x 225 mm
Gewicht	4,3 kg

DH28PC(WS)

SDS-PLUS Boor-hakhamer

Bestelnummer NL: 93223256 | BE: DH28PC(WS)

EAN: 4966376169993



Standaard toebehoren

- 1 zijhandgreep
- 1 diepteanslag
- 1 kunststof koffer

309.-

373.89 incl. BTW



Technische specificaties

Capaciteit in beton	28 mm
Capaciteit in hout	32 mm
Capaciteit in staal	13 mm
Kroonboren	80 mm
Opgenomen vermogen	720 W
Slagenergie	3,5 J
Toerental onbelast	0 - 800 tr/min.
Aantal slagen belast	0 - 4.000 /min.
Vibratieniveau onbelast	6,4 m ² /sec. (Tri-Axial)
Vibratieniveau belast	16,8 m ² /sec. (Tri-Axial)
L x B x H	316 x 102 x 208 mm
Gewicht	3,4 kg
Geluidsniveau	81,8 dB

DH28PMY(WS)

SDS-PLUS Boor-hakhamer met verwisselbare boorhouder

Bestelnummer NL: 93214186 | BE: DH28PMY(WS)

EAN: 4966376235087



Standaard toebehoren

- 1 zijhandgreep
- 1 diepteanslag
- 1 kunststof koffer

219.-

264.99 incl. BTW



Technische specificaties

Capaciteit in beton	28 mm
Capaciteit in hout	32 mm
Capaciteit in staal	12 mm
Opgenomen vermogen	850 W
Slagenergie	3,4 J
Toerental onbelast (vooruit)	0 - 1.100 tr/min.
Toerental onbelast (achteruit)	0 - 550 tr/min.
Aantal slagen belast	4.300 /min.
Vibratieniveau	11,5 m ² /sec. (Tri-Axial)
Lengte	400 mm
Gewicht	3,2 kg

DH28PCY(WS)

SDS-PLUS Boor-hakhamer

Bestelnummer NL: 93214136 | BE: DH28PCY(WS)

EAN: 4966376215904



UVP
ULTRA VIBRATION PROTECTION

Standaard toebehoren

- 1 diepteanslag
- 1 zijhandgreep
- 1 kunststof koffer

199,-

240.79 incl. BTW



Technische specificaties

Capaciteit in beton	28 mm
Capaciteit in hout	32 mm
Capaciteit in staal	13 mm
Kroonboren	50 mm
Opgenomen vermogen	850 W
Slagenergie	3,4 J
Toerental onbelast	0 - 1.100 tr/min.
Aantal slagen belast	0 - 4.300 /min.
Lengte	367 mm
Gewicht	2,9 kg

DH26PC(W1)

SDS-PLUS Boor-hakhamer

Bestelnummer NL: 93214317 | BE: DH26PC(W1)

EAN: 4966376234349



Standaard toebehoren

- 1 zijhandgreep
- 1 diepteanslag
- 1 HSC II

205,-

248.05 incl. BTW



Technische specificaties

Capaciteit in beton	26 mm
Capaciteit in hout	32 mm
Capaciteit in staal	13 mm
Kroonboren	50 mm
Opgenomen vermogen	830 W
Slagenergie	3,2 J
Toerental onbelast	0 - 1.100 tr/min.
Aantal slagen belast	0 - 4.000 /min.
Lengte	367 mm
Gewicht	2,8 kg

DH26PC(WS)

SDS-PLUS Boor-hakhamer

Bestelnummer NL: 93214316 | BE: DH26PC(WS)

EAN: 4966376215386



Standaard toebehoren

- 1 handgreep
- 1 diepteanslag
- 1 kunststof koffer

179,-

216.59 incl. BTW



Technische specificaties

Capaciteit in beton	26 mm
Capaciteit in hout	32 mm
Capaciteit in staal	13 mm
Kroonboren	50 mm
Opgenomen vermogen	830 W
Slagenergie	3,2 J
Toerental onbelast	0 - 1.100 tr/min.
Aantal slagen belast	0 - 4.000 /min.
Lengte	367 mm
Gewicht	2,8 kg

AHB

ALUMINIUM HOUSING BODY

ROBUST & HIGHLY DURABLE

AHB staat voor Aluminium Housing Body, een zeer sterk gegoten aluminium motorhuis van ongekennde stijfheid dat zorgt voor bescherming van de dubbel geïsoleerde motor. De AHB behuizing zorgt voor een onvoorstelbaar lange levensduur én dat de motor dat kan doen waar hij voor is ontwikkeld: kracht leveren!

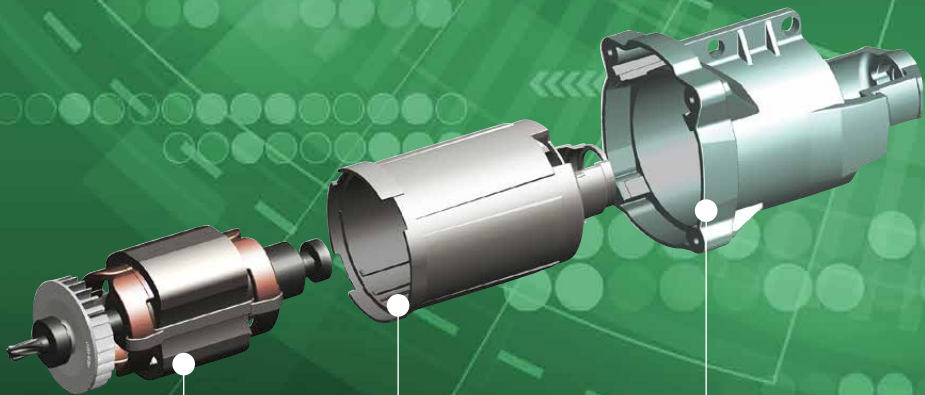

Motor

Plastic stator holder

Composing the internal double-insulation construction

Aluminium die-cast body

Firmly holding the motor shaft

DH24PH(WS)

SDS-PLUS Boor-hakhamer

Bestelnummer NL: 93214156 | BE: DH24PH(WS)

EAN: 4966376216512



Standaard toebehoren

- 1 zijhandgreep
- 1 kunststof koffer
- 1 diepteaanslag

156²⁰

189.00 incl. BTW



Technische specificaties

Capaciteit in beton	24 mm
Capaciteit in hout	32 mm
Capaciteit in staal	13 mm
Kroonboren	25 - 50 mm
Opgenomen vermogen	730 W
Slagenergie	2,7 J
Toerental onbelast	0 - 1.050 tr/min.
Aantal slagen belast	0 - 3.950 /min.
Lengte	367 mm
Gewicht	2,7 kg

H60MEY(WT)

Hakhamer SDS-MAX

Bestelnummer NL: 93221746 | BE: H60MEYWT

EAN: 4966376256327



RHB
UVP
BRUSH
LESS
Brushless Motor

Standaard toebehoren

- 1 bitel - 1 kunststof koffer

699,-

845.79 incl. BTW



Technische specificaties

Opgenomen vermogen	1.500 W
Slagenergie conventioneel	26,5 J
Slagenergie EPTA	20 J
Aantal slagen belast	1.500 - 2.100 /min.
Geluidsniveau onbelast	78 dB
Geluidsniveau belast	105 dB
Vibratieniveau belast	11 m ² /sec.
L x B x H	585 x 116 x 263 mm
Gewicht	12,2 kg

H60MC(WS)

Hakhamer SDS-MAX

Bestelnummer NL: 93221676 | BE: H60MC(WS)

EAN: 4966376188505



Standaard toebehoren

- 1 puntbitel
- 1 kunststof koffer

569,-

688.49 incl. BTW



Technische specificaties

Opgenomen vermogen	1.250 W
Slagenergie	22 J
Aantal slagen belast	1.600 /min.
Geluidsniveau onbelast	85 dB
L x B x H	570 x 121 x 280 mm
Gewicht	10,2 kg

H45MEY(WT)

Hakhamer SDS-MAX

Bestelnummer NL: 93222026 | BE: H45MEYWT

EAN: 4966376254880



RHB
UVP
BRUSH
LESS
Brushless Motor

Standaard toebehoren

- 1 beitel
- 1 kunststof koffer

529,- 640.09 incl. BTW



Technische specificaties

Opgenomen vermogen	1.150 W
Slagenergie conventioneel	13,6 J
Slagenergie EPTA	8,5 J
Aantal slagen belast	1.320 - 2.850 /min.
Vibratieniveau belast	8,0 m ² /sec. (Tri-axial)
L x B x H	480 x 108 x 237 mm
Gewicht	7 kg

H41MB(WS)

Hakhamer SDS-MAX

Bestelnummer NL: 93221216 | BE: H41MB(WS)

EAN: 4966376189205



Standaard toebehoren

- 1 puntbeitel
- 1 kunststof koffer

379,³⁴ 459.00 incl. BTW



Technische specificaties

Opgenomen vermogen	930 W
Slagenergie	10 J
Aantal slagen belast	3.000 /min.
Geluidsniveau onbelast	84,5 dB
L x B x H	430 x 103 x 224 mm
Gewicht	5,1 kg

H25PV(WS)

Hakhamer SDS-PLUS

Bestelnummer NL: 93221076 | BE: H25PV(WS)

EAN: 4966376117895



Standaard toebehoren

- 1 kunststof koffer

399,- 482.97 incl. BTW



Technische specificaties

Opgenomen vermogen	500 W
Slagenergie	4 J
Aantal slagen belast	3.200 /min.
Geluidsniveau	80 dB
L x B x H	320 x 102 x 195 mm
Gewicht	3,2 kg

H90SG(WA)

Hakhamer 28 mm zeskant

Bestelnummer NL: 93221566 | BE: H90SG(WA)

EAN: 4966376232857

FHB
FULLY BALANCED
UVP
ULTRA VIBRATION PROTECTION



Standaard toebehoren

1 sleutel 6 mm

1699,-

2055.79 incl. BTW



Technische specificaties

Opgenomen vermogen	2.000 W
Slagenergie	70 J
Aantal slagen belast	1.000 /min.
Vibratieniveau belast	7,7 m ² /sec.
Geluidsniveau belast	108 dB
L x B	860 x 625 mm
Gewicht	32 kg

H70SD(LA)

Hakhamer 28 mm zeskant

Bestelnummer NL: 93221816 | BE: H70SD(LA)

EAN: 4966376106622



Standaard toebehoren

2 sleutels

1280,-

1548.80 incl. BTW



Technische specificaties

Opgenomen vermogen	1.240 W
Slagenergie	42 J
Aantal slagen belast	1.400 /min.
Lengte	722 mm
Gewicht	20 kg

H70SA(LA)

Hakhamer 30 mm zeskant

Bestelnummer NL: 93221801 | BE: H70SA

EAN: 4966376100750



Standaard toebehoren

1 puntbeitel

2 sleutels

1325,-

1603.25 incl. BTW



Technische specificaties

Opgenomen vermogen	1.240 W
Slagenergie	42 J
Aantal slagen belast	1.400 /min.
Geluidsniveau	87 dB
L x B x H	628 x 554 x 237mm
Gewicht	18 kg

H65SD3(WT)

Hakhamer 28 mm zeskant

Bestelnummer NL: 93221736 | BE: H65SD3WT

EAN: 4966376251933



RHB
UVP
RECHTSTREEK VERKOPEN

Standaard toebehoren

1 kunststof koffer

975,- 1179.75 incl. BTW



Technische specificaties

Opgenomen vermogen	1.340 W
Slagenergie conventioneel	45 J
Slagenergie EPTA	28 J
Aantal slagen belast	1.400 /min.
Vibratieniveau	13,9 m ² /sec.
Geluidsniveau belast	104 dB
L x H	848 x 251 mm
Gewicht	20,1 kg

H65SB3(WT)

Hakhamer 30 mm zeskant

Bestelnummer NL: 93221726 | BE: H65SB3WT

EAN: 4966376251889



RHB
UVP
RECHTSTREEK VERKOPEN

Standaard toebehoren

1 puntbeitel 410 mm - 1 kunststof koffer

975,- 1179.75 incl. BTW



Technische specificaties

Opgenomen vermogen	1.340 W
Slagenergie conventioneel	45 J
Slagenergie EPTA	28 J
Aantal slagen belast	1.400 /min.
Vibratie niveau belast	15,5 m ² /sec.
Geluidsniveau belast	103 dB
L x H	731 x 251 mm
Gewicht	18 kg

SLIJP- MACHINES



HAAKSE SLIJPMACHINES

DIAMANT SLIJPMACHINES

DIAMANT SLEUVENZAGEN

HAAKSE DOORSLIJPMACHINE

RECHTE SLIJPMACHINES

HAAKSE SCHUUR- EN POLIJSTMACHINES

EXCENTRISCHE HAAKSE SCHUURMACHINES

KNABELSCHAAR

PLATENSCHAAR

G13SC2(LA)

Haakse slijpmachine

Bestelnummer NL: 93121251 | BE: G13SC2(LA)

EAN: 4966376104741



Standaard toebehoren

1 sleutel - 1 zijhandgreep - 1 afbraamschijf

149,- 180.29 incl. BTW



Technische specificaties

Diameter slijpschijf	125 mm
Opgenomen vermogen	1.200 W
Toerental onbelast	10.000 tr/min.
Spindel	M14
Lengte	391 mm
Gewicht	2,7 kg

G13VE(WQ)

Haakse slijpmachine

Bestelnummer NL: 93122717 | BE: G13VEWQ

EAN: 4966376257508



Standaard toebehoren

1 afbraamschijf - 1 anti vibratie handgreep - 1 speciale onderlegflens

245,- 296.45 incl. BTW



Technische specificaties

Diameter slijpschijf	125 mm
Opgenomen vermogen	1.320 W
Toerental onbelast	2.800 - 10.000 tr/min.
Spindel	M14
Geluidsniveau onbelast	84 dB
Vibratieniveau onbelast	5,8 (Tri-axial) m ² /sec.
Lengte	305 mm
Gewicht	1,8 kg

G13VA(WK)

Haakse slijpmachine

Bestelnummer NL: 93121746 | BE: G13VA(WK)

EAN: 4966376169191



Standaard toebehoren

1 sleutel - 1 zijhandgreep

169,- 204.49 incl. BTW



Technische specificaties

Diameter slijpschijf	125 mm
Opgenomen vermogen	1.500 W
Toerental onbelast	2.800 - 10.500 / 10.500 tr/min.
Spindel	M14
Geluidsniveau	86 dB
L x H	297,5 x 70 mm
Gewicht	2 kg

G13YC2(LA)

Haakse slijpmachine

Bestelnummer NL: 93121666 | BE: G13YC2(LA)

EAN: 4966376203215



Standaard toebehoren

1 sleutel - 1 inbussleutel - 1 zijhandgreep

185,-

223.85 incl. BTW



Technische specificaties

Diameter slijpschijf	125 mm
Opgenomen vermogen	1.500 W
Toerental onbelast	10.500 tr/min.
Spindel	M14
Geluidsniveau onbelast	84 dB
L x H	323 x 70 mm
Gewicht	2 kg

G13YF(WK)

Haakse slijpmachine

Bestelnummer NL: 93121756 | BE: G13YF(WK)

EAN: 4966376169290



Standaard toebehoren

1 sleutel - 1 zijhandgreep

159,-

192.39 incl. BTW



Technische specificaties

Diameter slijpschijf	125 mm
Opgenomen vermogen	1.500 W
Toerental onbelast	10.500 tr/min.
Spindel	M14
Geluidsniveau	86 dB
L x H	297,5 x 70 mm
Gewicht	2 kg

G13SB3(YZ)

Haakse slijpmachine

Bestelnummer NL: 93121415 | BE: G13SB3YZ

EAN: 4966376254439



Standaard toebehoren

1 zijhandgreep - 1 kunststof koffer

135,-

163.35 incl. BTW



Technische specificaties

Diameter slijpschijf	125 mm
Opgenomen vermogen	1.300 W
Toerental onbelast	11.000 tr/min.
Spindel	M14
Geluidsniveau	86 dB
Lengte	283 mm
Gewicht	1,9 kg

G13SB3(YK)

Haakse slijpmachine

Bestelnummer NL: 93121413 | BE: G13SB3YK

EAN: 4966376254422



Standaard toebehoren
1 zijhandgreep

115,- 139.15 incl. BTW



Technische specificaties

Diameter slijpschijf	125 mm
Opgenomen vermogen	1.300 W
Toerental onbelast	11.000 tr/min.
Spindel	M14
Geluidsniveau	86 dB
Lengte	283 mm
Gewicht	1,9 kg

G13SE2(YZ)

Haakse slijpmachine

Bestelnummer NL: 93121175 | BE: G13SE2YZ

EAN: 4966376255481



Standaard toebehoren
1 sleutel - 1 zijhandgreep - 1 koffer

149,- 180.29 incl. BTW



Technische specificaties

Diameter slijpschijf	125 mm
Opgenomen vermogen	1.200 W
Toerental onbelast	11.000 tr/min.
Spindel	M14
L X H	321 x 70 mm
Gewicht	1,9 kg

G13SE2(YH)

Haakse slijpmachine

Bestelnummer NL: 93121174 | BE: G13SE2YH

EAN: 4966376255474



Standaard toebehoren
1 sleutel - 1 zijhandgreep

135,- 163.35 incl. BTW



Technische specificaties

Diameter slijpschijf	125 mm
Opgenomen vermogen	1.200 W
Toerental onbelast	11.000 tr/min.
Spindel	M14
Geluidsniveau	84 dB
L x H	321 x 70 mm
Gewicht	1,9 kg

G13SW(YM)

Haakse slijpmachine

Bestelnummer NL: 93124645 | BE: G13SWYM

EAN: 4966376255443



Standaard toebehoren

1 sleutel - 1 zijhandgreep - 1 inbusleutel - 1 diamantzaagblad

99,- 119.79 incl. BTW



Technische specificaties

Diameter slijpschijf	125 mm
Opgenomen vermogen	1.200 W
Toerental onbelast	12.000 tr/min.
Spindel	M14
Geluidsniveau onbelast	90 dB
L x H	277 x 66 mm
Gewicht	2,3 kg

G13SQ(WA)

Haakse slijpmachine

Bestelnummer NL: 93120036 | BE: G13SQ(WA)

EAN: 4966376186488



Standaard toebehoren

1 sleutel - 1 zijhandgreep - 1 afbraamschijf

85,- 102.85 incl. BTW



Technische specificaties

Diameter slijpschijf	125 mm
Opgenomen vermogen	840 W
Toerental onbelast	11.000 tr/min.
Spindel	M14
Geluidsniveau	85 dB
L x H	273 x 70 mm
Gewicht	1,6 kg

G13SN(Y3)

Haakse slijpmachine

Bestelnummer NL: 93121773 | BE: G13SNY3

EAN: 4966376255306



Standaard toebehoren

1 sleutel - 1 zijhandgreep - 1 diamantzaagblad - 1 kunststof koffer

79,- 95.59 incl. BTW



Technische specificaties

Diameter slijpschijf	125 mm
Opgenomen vermogen	840 W
Toerental onbelast	10.000 tr/min.
Spindel	M14
Geluidsniveau onbelast	84 dB
Lengte	259 mm
Gewicht	1,6 kg

G13SN(YL)

Haakse slijpmachine

Bestelnummer NL: 93121774 | BE: G13SNYL

EAN: 4966376255320



Standaard toebehoren

1 sleutel - 1 zijhandgreep - 1 diamantzaagblad

69,-

83.49 incl. BTW



Technische specificaties

Diameter slijpschijf	125 mm
Opgenomen vermogen	840 W
Toerental onbelast	10.000 tr/min.
Spindel	M14
Geluidsniveau onbelast	84 dB
Lengte	259 mm
Gewicht	1,6 kg

G13SR4(YL)

Haakse slijpmachine

Bestelnummer NL: 93122875 | BE: G13SR4YL

EAN: 4966376255238



Standaard toebehoren

1 sleutel - 1 zijhandgreep - 1 diamantzaagblad

59,-

71.39 incl. BTW



Technische specificaties

Diameter slijpschijf	125 mm
Opgenomen vermogen	730 W
Toerental onbelast	10.000 tr/min.
Spindel	M14
Geluidsniveau onbelast	88 dB
Vibratieniveau belast	7,7 m ² /sec.
L x H	258 x 63 mm
Gewicht	1,8 kg

G13STA(YL)

Haakse slijpmachine

Bestelnummer NL: 93122845 | BE: G13STAYL

EAN: 4966376255139



Standaard toebehoren

1 sleutel - 1 zijhandgreep - 1 diamantzaagblad

45⁴⁵

54.99 incl. BTW



Technische specificaties

Diameter slijpschijf	125 mm
Opgenomen vermogen	600 W
Toerental onbelast	12.000 tr/min.
Spindel	M14
Geluidsniveau onbelast	88 dB
Vibratieniveau belast	7,9 m ² /sec.
L x H	254 x 63 mm
Gewicht	1,8 kg

G15YC2(LB)

Haakse slijpmachine

Bestelnummer NL: 93121676 | BE: G15YC2(LB)

EAN: 4966376203246



Standaard toebehoren

1 inbusseutel - 1 sleutel - 1 zijhandgreep

195,- 235.95 incl. BTW



Technische specificaties

Diameter slijpschijf	150 mm
Opgenomen vermogen	1.500 W
Toerental onbelast	9.000 tr/min.
Spindel	M14
Geluidsniveau	86 dB
L x H	323 x 70 mm
Gewicht	2 kg

G15YF(LA)

Haakse slijpmachine

Bestelnummer NL: 93122366 | BE: G15YF(LA)

EAN: 4966376169412



Standaard toebehoren

1 sleutel - 1 zijhandgreep

189,- 228.69 incl. BTW



Technische specificaties

Diameter slijpschijf	150 mm
Opgenomen vermogen	1.500 W
Toerental onbelast	9.000 tr/min.
Spindel	M14
Lengte	297,5 mm
Gewicht	2 kg

G15VA(WK)

Haakse slijpmachine

Bestelnummer NL: 93122346 | BE: G15VAWK

EAN: 4966376169368



Standaard toebehoren

1 sleutel - 1 zijhandgreep

175,- 211.75 incl. BTW



Technische specificaties

Diameter slijpschijf	150 mm
Opgenomen vermogen	1.500 W
Toerental onbelast	2.300 - 9.000 tr/min.
Spindel	M14
Geluidsniveau	86 dB
L x H	297,5 x 70 mm
Gewicht	2 kg

G18UDY(WK)

Haakse slijpmachine

Bestelnummer NL: 93122446 | BE: G18UDY(WK)

EAN: 4966376220915



UVP
ULTRAVIBRATION PROTECTION

Standaard toebehoren

1 sleutel

199,- 240.79 incl. BTW



Technische specificaties

Diameter slijpschijf	180 mm
Opgenomen vermogen	2.600 W
Toerental onbelast	8.500 tr/min.
Vibratieniveau onbelast	4,8 m ² /sec. (Tri-Axial)
Vibratieniveau belast	3,3 m ² /sec. (Tri-Axial) achterhandgreep 4,8 m ² /sec. (Tri-Axial) zijhandgreep
Spindel	M14
Geluidsniveau onbelast	89 dB
Geluidsniveau belast	99 dB
L x H	500 x 83 mm
Gewicht	6,4 kg

G18SW2(WA)

Haakse slijpmachine

Bestelnummer NL: 93124156 | BE: G18SW2(WA)

EAN: 4966376240746



Standaard toebehoren

1 sleutel - 1 zijhandgreep

99,- 119.79 incl. BTW



Technische specificaties

Diameter slijpschijf	180 mm
Opgenomen vermogen	2.200 W
Toerental onbelast	8.500 tr/min.
Spindel	M14
Lengte	469 mm
Gewicht	4,9 kg

G23SW2PACK

Haakse slijpmachine set G23SW2 + G13SR4

Bestelnummer NL: 754948 | BE: G23SW2PACK

EAN: 8717574048575



Standaard toebehoren

2 diamantzaagbladen (125 en 230 mm) - 2 sleutels - 2 zijhandgrepen

179,- 216.59 incl. BTW



Technische specificaties G23SW2

1. Diameter slijpschijf	230 mm
Opgenomen vermogen	2.200 W
Toerental onbelast	6.600 tr/min.
Spindel	M14
Geluidsniveau	92 dB
Lengte	468 mm
Gewicht	4,4 kg

Technische specificaties G13SR4

2. Diameter slijpschijf	125 mm
Opgenomen vermogen	730 W
Toerental onbelast	10.000 tr/min.
Spindel	M14
Geluidsniveau	86 dB
L x H	254 x 60 mm
Gewicht	1,4 kg

G23UDY(LA)

Haakse slijpmachine

Bestelnummer NL: 93122436 | BE: G23UDY(LA)

EAN: 4966376221431



UVP
ULTRA VIBRATION PROTECTION

Standaard toebehoren

1 sleutel - 1 zijhandgreep

199,- 240.79 incl. BTW



Technische specificaties

Diameter slijpschijf	230 mm
Opgenomen vermogen	2.600 W
Toerental onbelast	6.600 tr/min.
Vibratieniveau onbelast	4,8 m ² /sec. (Tri-Axial)
Vibratieniveau belast	3,3 m ² /sec. (Tri-Axial) achterhandgreep 4,8 m ² /sec. (Tri-Axial) zijhandgreep
Spindel	M14
Geluidsniveau onbelast	89 dB
Geluidsniveau belast	99 dB
L x H	500 x 83 mm
Gewicht	6,4 kg

G23MRUA(W6)

Haakse slijpmachine

Bestelnummer NL: 93122457 | BE: G23MRUA(W6)

EAN: 4966376224227



Standaard toebehoren

1 sleutel - 1 kunststof koffer - 1 onderlegmoer - 1 zijhandgreep

209,- 252.89 incl. BTW



Technische specificaties

Diameter slijpschijf	230 mm
Opgenomen vermogen	2.500 W
Toerental onbelast	6.600 tr/min.
Spindel	M14
Lengte	492 mm
Gewicht	5,5 kg

G23MRUA(WK)

Haakse slijpmachine

Bestelnummer NL: 93122456 | BE: G23MRUA(WK)

EAN: 4966376224203



Standaard toebehoren

1 sleutel - 1 zijhandgreep

189,- 228.69 incl. BTW



Technische specificaties

Diameter slijpschijf	230 mm
Opgenomen vermogen	2.500 W
Toerental onbelast	6.600 tr/min.
Spindel	M14
Lengte	492 mm
Gewicht	5,5 kg

G23UC(WK)

Haakse slijpmachine

Bestelnummer NL: 93121526 | BE: G23UC(WK)

EAN: 4966376221233



Standaard toebehoren

1 sleutel - 1 anti vibratie zijhandgreep

189,- 228.69 incl. BTW



Technische specificaties

Diameter slijpschijf	230 mm
Opgenomen vermogen	2.500 W
Toerental onbelast	6.600 tr/min.
Spindel	M14
Geluidsniveau	88 dB
L x B	478 x 83 mm
Gewicht	6,4 kg

G23UCY(LA)

Haakse slijpmachine

Bestelnummer NL: 93122426 | BE: G23UCY(LA)

EAN: 4966376221332



UVP
UITVERBODEN VOOR
VERBODEN VOOR

Standaard toebehoren

1 sleutel - 1 anti vibratie handgreep

185,- 223.85 incl. BTW



Technische specificaties

Diameter slijpschijf	230 mm
Opgenomen vermogen	2.400 W
Toerental onbelast	0 - 6.600 tr/min.
Vibratieniveau onbelast	4,8 m ² /sec. (Tri-Axial)
Vibratieniveau belast	3,3 m ² /sec. (Tri-Axial) achterhandgreep
Spindel	M14
Geluidsniveau onbelast	89 dB
Geluidsniveau belast	99 dB
L x H	500 x 83 mm
Gewicht	6,6 kg

G23SC3(UX)

Haakse slijpmachine

Bestelnummer NL: 93125027 | BE: G23SC3(UX)

EAN: 4966376109555



Standaard toebehoren

1 sleutel - 1 zijhandgreep

155,- 187.55 incl. BTW



Technische specificaties

Diameter slijpschijf	230 mm
Opgenomen vermogen	2.300 W
Toerental onbelast	6.600 tr/min.
Spindel	M14
Geluidsniveau	88 dB
L x H	478 x 83 mm
Gewicht	5 kg

G23SWU(WG)

Haakse slijpmachine

Bestelnummer NL: 93121516 | BE: G23SWU(WG)

EAN: 4966376221110



Standaard toebehoren

1 sleutel - 1 zijhandgreep

149,- 180,29 incl. BTW



Technische specificaties

Diameter slijpschijf	230 mm
Opgenomen vermogen	2.200 W
Toerental onbelast	6.600 tr/min.
Spindel	M14
Lengte	469 mm
Gewicht	5,6 kg

G23SW2(WW)

Haakse slijpmachine

Bestelnummer NL: 93124167 | BE: G23SW2(WW)

EAN: 4966376240920



Standaard toebehoren

1 sleutel - 1 zijhandgreep - 1 diamantzaagblad - 1 kunststof koffer

109,- 131,89 incl. BTW



Technische specificaties

Diameter slijpschijf	230 mm
Opgenomen vermogen	2.200 W
Toerental onbelast	6.600 tr/min.
Spindel	M14
Lengte	469 mm
Gewicht	5,1 kg

G23SW2(W7)

Haakse slijpmachine

Bestelnummer NL: 93124168 | BE: G23SW2W7

EAN: 4966376246243



Standaard toebehoren

1 diamantzaagblad - 1 zijhandgreep

99,- 119,79 incl. BTW



Technische specificaties

Diameter slijpschijf	230 mm
Opgenomen vermogen	2.200 W
Toerental onbelast	6.600 tr/min.
Spindel	M14
Lengte	469 mm
Gewicht	5,1 kg

G23ST(WE)

Haakse slijpmachine

Bestelnummer NL: 93124187 | BE: G23STWE

EAN: 4966376240593



Standaard toebehoren

1 diamantzaagblad - 1 sleutel - 1 zijhandgreep

867⁸

105.00 incl. BTW



Technische specificaties

Diameter schijf	230 mm
Opgenomen vermogen	2.000 W
Toerental onbelast	6.600 tr/min.
Spindel	M14
Geluidsniveau	89,7 dB
L x H	468 x 82 mm
Gewicht	5,1 kg

G13SB3(LAS) ARBO

Diamant slijpmachine met stofkap

Bestelnummer NL: 754936 | BE: G13SB3(LAS)

EAN: 8717574044171



Standaard toebehoren

1 zijhandgreep - 1 sleutel - 1 Systerainer II

199⁻

240.79 incl. BTW



Technische specificaties

Diameter slijpschijf	125 mm
Opgenomen vermogen	1.300 W
Toerental onbelast	11.000 tr/min.
Spindel	M14
Geluidsniveau	86 dB
L x H	283 x 70 mm
Gewicht	1,9 kg

CM5SB(U1)

Diamant slijpmachine met stofkap

Bestelnummer NL: 93252636 | BE: CM5SB(U1)

EAN: 4966376158669



Standaard toebehoren

1 sleutel - 1 zijhandgreep - 1 rubber manchet - 1 kunststof koffer

205⁻

248.05 incl. BTW



Technische specificaties

Diameter schijf	125 mm
Slijpdiepte	30 mm
Opgenomen vermogen	1.300 W
Toerental onbelast	11.000 tr/min.
Geluidsniveau	86 dB
Gewicht	2,9 kg

CM9UBY(WS)

Diamant slijpmachine met stofkap

Bestelnummer NL: 93252656 | BE: CM9UBY(WS)

EAN: 4966376158782



UVP
USE YOUR PROTECTION

Standaard toebehoren

1 sleutel - 1 rubber manchet - 1 kunststof koffer

365,- 441.65 incl. BTW



Technische specificaties

Diameter schijf	230 mm
Slijpdiepte	60 mm
Opgenomen vermogen	2.600 W
Toerental onbelast	6.600 tr/min.
Geluidsniveau	89 dB
Gewicht	8,1 kg

CM9SR(WS)

Diamant slijpmachine met stofkap

Bestelnummer NL: 93252646 | BE: CM9SR

EAN: 4966376158720



Standaard toebehoren

1 sleutel - 1 rubber manchet - 1 kunststof koffer

295,- 356.95 incl. BTW



Technische specificaties

Diameter schijf	230 mm
Slijpdiepte	60 mm
Opgenomen vermogen	2.000 W
Toerental onbelast	6.600 tr/min.
Geluidsniveau	89 dB
Gewicht	7,7 kg

CM7MRU(LB)

Sleuvenfreesmachine

Bestelnummer NL: 93222116 | BE: CM7MRU(LB)

EAN: 4966376175390



Standaard toebehoren

1 sleutel - 1 zijhandgreep

645,- 780.45 incl. BTW



Technische specificaties

Diameter schijf	180 mm
Snijdiepte	35 mm
Snijbreedte	45 mm
Opgenomen vermogen	2.000 W
Toerental onbelast	6.600 tr/min.
Vibratie niveau onbelast	4,3 m ² /sec.
Vibratie niveau belast	3,6 m ² /sec.
Asgat	22,2 mm
Geluidsniveau	93,7 dB
Lengte	571 mm
Gewicht	7,9 kg

CM12Y(UA)

Haakse doorslijpmachine

Bestelnummer NL: 93252601 | BE: CM12Y(UA)

EAN: 4966376144785



Standaard toebehoren

1 sleutel - 1 adapterslang (rubber) - 1 veiligheidsbril

775,- 937.75 incl. BTW



Technische specificaties

Diameter slijpschijf	305 mm
Asgat	22,2 mm
Opgenomen vermogen	2.400 W
Toerental onbelast	5.000 tr/min.
Zaagdiepte	100 mm (50 mm per keer)
Geluidsniveau	92,5 dB
L x H	633 x 367 mm
Gewicht	11 kg

HAakse DOORSLIJPMACHINE

GP5V(WA)

Rechte slijpmachine

Bestelnummer NL: 93121956 | BE: GP5V(WA)

EAN: 4966376196722



Standaard toebehoren

1 zijhandgreep - 2 sleutels

235,- 284.35 incl. BTW



Technische specificaties

Slijpstiften	0 - 50 mm
Opgenomen vermogen	760 W
Toerental onbelast	2.000 - 8.300 tr/min.
Spantang	6 mm
Lengte	406 mm
Gewicht	1,9 kg

RECHTE SLIJPMACHINES

GP3V(WA)

Rechte slijpmachine

Bestelnummer NL: 93121916 | BE: GP3V(WA)

EAN: 4966376196487



Standaard toebehoren

1 zijhandgreep - 2 sleutels

215,- 260.15 incl. BTW



Technische specificaties

Slijpstiften	0 - 25 mm
Opgenomen vermogen	760 W
Toerental onbelast	7.000 - 29.000 tr/min.
Spantang	6 mm
Lengte	406 mm
Gewicht	1,8 kg

GP2S2(UT)

Rechte slijpmachine

Bestelnummer NL: 93110266 | BE: GP2S2(UT)

EAN: 4966376178148



Standaard toebehoren
2 sleutels

179,- 216.59 incl. BTW



Technische specificaties

Slijpstiften 0 - 25 mm

Opgenomen vermogen 520 W

Toerental onbelast 29.000 tr/min.

Spantang 6 mm

Lengte 359 mm

Gewicht 1,7 kg

SAT180(L2)

Haakse schuur- en polijstmachine

Bestelnummer NL: 93133406 | BE: SAT-180(L2)

EAN: 4966376011780



Standaard toebehoren

2 sleutels - 1 handgreep - 1 steunschijf - 5 verschillende
schuur-schijven - 1 lamswollen vacht

199,- 240.79 incl. BTW



Technische specificaties

Diameter steunschijf 178 mm

Opgenomen vermogen 750 W

Toerental onbelast 1.900 - 3.400 tr/min.

Spindel M14

Lengte 395 mm

Gewicht 2,9 kg

SP18VA(UA)

Haakse schuur- en polijstmachine

Bestelnummer NL: 93135341 | BE: SP18VA(UA)

EAN: 4966376107063



Standaard toebehoren

1 sleutel - 1 handgreep - 1 steunschijf
1 fiberschijf - 1 lamswollen vacht

249,- 301.29 incl. BTW



Technische specificaties

Diameter steunschijf 180 mm

Opgenomen vermogen 1.250 W

Toerental onbelast 1.400 - 3.400 tr/min.

Spindel M14

L x H 415 x 126 mm

Gewicht 2,9 kg

SAY150A(M1)

Excentrische haakse schuurmachine met plak steunschijf

Bestelnummer NL: 93132215 | BE: SAY150A(M1)

EAN: 4966376022168



Standaard toebehoren

1 sleutel - 1 handgreep - 1 steunschijf

185,- 223.85 incl. BTW



Technische specificaties

Diameter steunschijf	150 mm
Opgenomen vermogen	380 W
Toerental onbelast	6.000 tr/min.
Toerental belast	4.800 tr/min.
Gereedschapopname	5/16"
Lengte	279 mm
Gewicht	2,1 kg

SAY150A(L2)

Excentrische haakse schuurmachine met velcro steunschijf

Bestelnummer NL: 93132217 | BE: SAY150AL2

EAN: 8717574054569



Standaard toebehoren

1 sleutel - 1 handgreep - 1 steunschijf

185,- 223.85 incl. BTW



Technische specificaties

Diameter steunschijf	150 mm
Opgenomen vermogen	380 W
Toerental onbelast	6.000 tr/min.
Toerental belast	4.800 tr/min.
Gereedschapopname	5/16"
Lengte	279 mm
Gewicht	2,1 kg

KN16SA(UA)

Knabbelschaar

Bestelnummer NL: 93151556 | BE: KN16SA(UA)

EAN: 4966376117833



Standaard toebehoren

2 sleutels - 1 stempel - 1 matrijs

399,- 482.79 incl. BTW



Technische specificaties

Capaciteit in staal	1,6 mm
Capaciteit in RVS	1,2 mm
Capaciteit in aluminium	2,3 mm
Opgenomen vermogen	400 W
Aantal slagen onbelast	2.300 /min.
Spoorbreedte	5 mm
Radius	40 mm
Geluidsniveau	77 dB
L x B x H	250 x 184 x 176 mm
Gewicht	1,6 kg

CE16SA(UA)

Platenschaar

Bestelnummer NL: 93151546 | BE: CE16SA(UA)

EAN: 4966376117758

**Standaard toebehoren**

1 sleutel - 1 set messen - 1 voelermaat

359,- 434.39 incl. BTW**Technische specificaties**

Capaciteit in staal	1,6 mm
Capaciteit in RVS	1,2 mm
Capaciteit in aluminium	2,3 mm
Opgenomen vermogen	400 W
Aantal slagen onbelast	4.700 /min.
Aantal slagen belast	2.900 /min.
Kleinste radius	25 mm
Geluidsniveau	79 dB
L x B x H	258 x 184 x 146 mm
Gewicht	1,7 kg

ZAAG- MACHINES

CIRKELZAAGMACHINES

DECOUPEERZAAGMACHINES

RECIPROZAAGMACHINES

MULTI TOOL

AFKORT- EN DOORSLIJPMACHINES

COMBINATIE ZAAGMACHINE

ZAAGSTANDAARDS

DOORSLIJPMACHINE

C9U3(WB)

Cirkelzaagmachine

Bestelnummer NL: 93414456 | BE: C9U3WB

EAN: 4966376256037

**Standaard toebehoren**

1 langsgelieder - 1 inbussleutel
1 zijhandgreep - 1 kunststof koffer

279,- 337.59 incl. BTW**Technische specificaties**

Diameter zaagblad	235 mm
Zaagdiepte	86 mm
In verstek 45°	65 mm
Opgenomen vermogen	2.000 W
Toerental onbelast	5.200 tr/min.
Geluidsniveau	88 dB
L x B x H	397 x 282 x 298 mm
Gewicht	7,2 kg

C7UY(LX)

Cirkelzaagmachine

Bestelnummer NL: 93414068 | BE: C7UY(LX)

EAN: 4966376238163

**Standaard toebehoren**

1 zaagblad - 1 langsgelieder
1 geleider adapter - 1 inbussleutel
1 stofafzuigadapter - 1 HSC IV

219,- 264.99 incl. BTW**Technische specificaties**

Diameter zaagblad	190 mm
Asgat	20 mm
Zaagdiepte	78 mm
In verstek 45°	55 mm
Opgenomen vermogen	1.300 W
Toerental onbelast	5.500 tr/min.
Geluidsniveau	86 dB
L x B x H	331 x 236 x 253 mm
Gewicht	4,2 kg

C7BUM(W1)

Cirkelzaagmachine (uitgevoerd met motorrem)

Bestelnummer NL: 93414446 | BE: C7BUMW1

EAN: 4966376260362

**Standaard toebehoren**

1 langsgelieder
1 inbussleutel - 1 HSC IV

249,- 301.29 incl. BTW**Technische specificaties**

Diameter zaagblad	190 mm
Asgat	30 mm
Zaagdiepte	66 mm
In verstek 45°	48 mm
Opgenomen vermogen	1.300 W
Toerental onbelast	5.800 tr/min.
Geluidsniveau	84 dB
L x B x H	366 x 241 x 250 mm
Gewicht	5,2 kg

C7U3(W1)

Cirkelzaagmachine

Bestelnummer NL: 93414416 | BE: C7U3W1

EAN: 4966376260195



Standaard toebehoren

- 1 langsgelieder
- 1 inbussleutel
- 1 HSC IV

209,- 252.89 incl. BTW

Technische specificaties

Diameter zaagblad	190 mm
Zaagdiepte	66 mm
In verstek 45°	48 mm
Opgenomen vermogen	1.300 W
Toerental onbelast	5.800 tr/min.
Geluidsniveau	84 dB
L x B x H	314 x 227 x 250 mm
Gewicht	4,7 kg

C7MFA(LA)

Cirkelzaagmachine

Bestelnummer NL: 93411526 | BE: C7MFA(LA)

EAN: 4966376125555



Standaard toebehoren

- 1 sleutel - 1 TCT zaagblad 40 T
- 1 langsgelieder - 1 inbussleutel

103,-¹ 125.00 incl. BTW



Technische specificaties

Diameter zaagblad	190 mm
Asgat	30 mm
Zaagdiepte	68 mm
In verstek 45°	46 mm
Opgenomen vermogen	1.010 W
Toerental onbelast	5.500 tr/min.
Geluidsniveau	86 dB
L x H x B	291 x 210 x 242 mm
Gewicht	3,6 kg

C7SS(UT)

Cirkelzaagmachine

Bestelnummer NL: 93414006 | BE: C7SS(UT)

EAN: 4966376172955



Standaard toebehoren

- 1 langsgelieder
- 1 inbussleutel 5 mm

90,⁰⁸ 109.00 incl. BTW



Technische specificaties

Diameter zaagblad	190 mm
Asgat	30 mm
Zaagdiepte	68 mm
In verstek 45°	46 mm
Opgenomen vermogen	1.050 W
Toerental onbelast	5.500 tr/min.
Geluidsniveau	85 dB
L x H x B	291 x 210 x 242 mm
Gewicht	3,4 kg

C6MEY(WAS)

Cirkelzaagmachine

Bestelnummer NL: 714958 | BE: 714958

EAN: 8717574054224



Standaard toebehoren
1 zaagblad - 1 langsgelieder
1 inbusseutel - 1 HSC IV

249,- 301.29 incl. BTW



Technische specificaties

Diameter zaagblad	165 mm
Asgat	20 mm
Zaagdiepte	66 mm
In verstek 45°	45 mm
Opgenomen vermogen	1.050 W
Toerental onbelast S/mode	2.500 tr/min.
Toerental onbelast P/mode	4.100 tr/min.
L x B x H	262 x 188 x 251 mm
Gewicht	2,7 kg

C6MEY(WA)

Cirkelzaagmachine

Bestelnummer NL: 93414346 | BE: C6MEY(WA)

EAN: 4966376247318



Standaard toebehoren
1 zaagblad
1 langsgelieder - 1 inbusseutel

199,- 240.79 incl. BTW



Technische specificaties

Diameter zaagblad	165 mm
Asgat	20 mm
Zaagdiepte	66 mm
In verstek 45°	45 mm
Opgenomen vermogen	1.050 W
Toerental onbelast S/mode	2.500 tr/min.
Toerental onbelast P/mode	4.100 tr/min.
L x B x H	262 x 188 x 251 mm
Gewicht	2,7 kg

C6BUM(W1)

Cirkelzaagmachine (uitgevoerd met motorrem)

Bestelnummer NL: 93414406 | BE: C6BUMW1

EAN: 4966376260300

Standaard toebehoren
1 langsgelieder
1 inbusseutel - 1 HSC IV

239,- 289.19 incl. BTW



Technische specificaties

Diameter zaagblad	165 mm
Asgat	30 mm
Zaagdiepte	54 mm
In verstek 45°	40 mm
Opgenomen vermogen	1.300 W
Toerental onbelast	5.800 tr/min.
Geluidsniveau	84 dB
L x B x H	366 x 240 x 240 mm
Gewicht	4,9 kg

C6U3(W1)

Cirkelzaagmachine

Bestelnummer NL: 93414366 | BE: C6U3W1

EAN: 4966376260164



Standaard toebehoren
1 langsgelider
1 inbusleutel - 1 HSC IV

199,- 240.79 incl. BTW



Technische specificaties

Diameter zaagblad	165 mm
Zaagdiepte	54 mm
In verstek 45°	40 mm
Opgenomen vermogen	1.300 W
Toerental onbelast	5.800 tr/min.
Geluidsniveau	84 dB
L x B x H	290 x 221 x 240 mm
Gewicht	4,2 kg

CJ160V(W1)

Decoupeerzaagmachine

Bestelnummer NL: 93410256 | BE: CJ160V(W1)

EAN: 4966376249084



ACS
ADAPTIVE CONTROL SYSTEM

Standaard toebehoren
1 HSC II

199,- 240.79 incl. BTW



Technische specificaties

Capaciteit hout	160 mm
Capaciteit in staal	10 mm
Kleinste radius	26 mm
Opgenomen vermogen	800 W
Aantal zaagbewegingen	
Zaagbew. onbelast	800 - 2.800 /min.
Zaagbew. onbelast S/mode	1.400 /min.
Zaagbew. onbelast P/mode	2.800 /min.
Vibratieniveau onbelast	5,4 m ² /sec. (Tri-Axial) (AT-mode 1,7 m ² /sec.)
Vibratieniveau belast	8,0 m ² /sec. (Tri-Axial) (in hout)
Geluidsniveau onbelast	83,9 dB (AT-mode 73,9 dB)
Geluidsniveau belast	87,8 dB (in hout)
L x B x H	249 x 75 x 205 mm
Gewicht	2,5 kg

CJ160VA(W1)

Decoupeerzaagmachine

Bestelnummer NL: 93410266 | BE: CJ160VA(W1)

EAN: 4966376248728



ACS
ADAPTIVE CONTROL SYSTEM

Standaard toebehoren
1 HSC II

199,- 240.79 incl. BTW



Technische specificaties

Capaciteit hout	160 mm
Capaciteit in staal	10 mm
Kleinste radius	26 mm
Opgenomen vermogen	800 W
Aantal zaagbewegingen	
Zaagbew. onbelast	800 - 2.800 /min.
Zaagbew. onbelast S/mode	1.400 /min.
Zaagbew. onbelast P/mode	2.800 /min.
Vibratieniveau onbelast	5,9 m ² /sec. (Tri-Axial) (AT-mode 1,7 m ² /sec.)
Vibratieniveau belast	8,8 m ² /sec. (Tri-Axial) (in hout)
Geluidsniveau onbelast	84,8 dB (AT-mode 75,7 dB)
Geluidsniveau belast	87,3 dB (in hout)
L x B x H	273 x 75 x 190 mm
Gewicht	2,5 kg

CJ90VST(WA)

Decoupeerzaagmachine

Bestelnummer NL: 93410556 | BE: CJ90VST(WA)

EAN: 4966376184835



Standaard toebehoren

1 zaagblad - 1 sleutel

1 kunststof koffer

114,88

139.00 incl. BTW



Technische specificaties

Capaciteit hout	90 mm
Capaciteit in staal	8 mm
Kleinste radius	25 mm
In verstek	45°
Opgenomen vermogen	705 W
Aantal zaagbewegingen onbelast	850 - 3.000 /min.
Slaglengte	20 mm
L x B x H	228 x 66 x 202 mm
Gewicht	2,2 kg

CJ90VAST(WA)

Decoupeerzaagmachine

Bestelnummer NL: 93410686 | BE: CJ90VAST(WA)

EAN: 4966376242344



ACS
ADVANCED CONTROL SYSTEM

Standaard toebehoren

1 zaagblad - 1 sleutel

1 kunststof koffer

114,88

139.00 incl. BTW



Technische specificaties

Capaciteit hout	90 mm
Capaciteit in staal	8 mm
Kleinste radius	25 mm
In verstek	45°
Opgenomen vermogen	705 W
Aantal zaagbewegingen onbelast	850 - 3.000 /min.
Slaglengte	20 mm
L x B x H	246 x 66 x 187 mm
Gewicht	2,5 kg

CR13VBY(WS)

Reciprozaagmachine

Bestelnummer NL: 93252236 | BE: CR13VBY(WS)

EAN: 4966376151004



UVP
ULTRA VIBRATION PROTECTION

Standaard toebehoren

1 zaagblad

1 kunststof koffer

325,-

393.25 incl. BTW



Technische specificaties

Capaciteit in buizen	130 mm
Capaciteit in hout	300 mm
Capaciteit stalen plaat	19 mm
Opgenomen vermogen	1.050 W
Toerental onbelast	0 - 3.000 tr/min.
Vibratieniveau belast	9,0 m ² /sec. (Tri-axial)
Vibratie niveau onbelast	6,8 m ² /sec. (Tri-axial)
Slaglengte	32 mm
Geluidsniveau	90 dB
L x B x H	465 x 103 x 167 mm
Gewicht	4,4 kg

CR13V2(WS)

Reciprozaagmachine

Bestelnummer NL: 93252256 | BE: CR13V2(WS)

EAN: 4966376174324



Standaard toebehoren

- 1 sleutel - 1 zaagblad
- 1 kunststof koffer

175,- 211.75 incl. BTW



Technische specificaties

Capaciteit in buizen	130 mm
Capaciteit in hout	300 mm
Capaciteit stalen plaat	19 mm
Opgenomen vermogen	1.010 W
Toerental onbelast	0 - 2.800 tr/min.
Slaglengte	29 mm
Geluidsniveau	89,3 dB
L x B x H	435 x 95 x 165 mm
Gewicht	3,2 kg

CV350V(W1)

Multitool

Bestelnummer NL: 93452516 | BE: CV350V(W1)

EAN: 4966376240173



ACS
ADVANCED CONTROL SYSTEM

Standaard toebehoren

- 1 HSC II
- 1 set toebehoren

199,- 240.79 incl. BTW



Technische specificaties

Oscillatie snelheid	6.000 - 20.000 /min.
Oscillatie hoek	3,2"
At mode	15.000 - 20.000 /min.
Opgenomen vermogen	350 W
L x H	307 x 103 mm
Gewicht	1,5 kg

C8FSHE(UA)

Afkort-verstekzaagmachine met laser

Bestelnummer NL: 93461756 | BE: C8FSHE

EAN: 4966376161454



Standaard toebehoren

- 1 sleutel
- 1 stofzak
- 1 materiaal klem
- 1 zaagblad

445,- 538.45 incl. BTW



Technische specificaties

Diameter zaagblad	216 mm
Zaagcapaciteit	65 x 312 mm
Verstek 45°	65 x 220 mm
Kantel links 45°	45 x 312 mm
Dubbel verstek links 45°	45 x 220 mm
Afkorten rechts	0 - 57°
Afkorten links	0 - 45°
Kantel rechts	0 - 5°
Kantel links	0 - 48°
Opgenomen vermogen	1.050 W
Toerental onbelast	5.500 tr/min.
L x B x H	790 x 555 x 485 mm
Gewicht	15 kg

C8FSHE(WAS) MET STANDAARD 712650

Afkort-verstekzaagmachine met zaagstandaard

Bestelnummer NL: 712615 | BE: C8FSHE(WAS)

EAN: 8717574048353

Standaard toebehoren

- 1 zaagstandaard 712650
- 1 sleutel
- 1 stofzak
- 1 materiaal klem
- 1 zaagblad

620,- 750.20 incl. BTW



Technische specificaties

Diameter zaagblad	216 mm
Zaagcapaciteit	65 x 312 mm
Verstek 45°	65 x 220 mm
Kantel links 45°	45 x 312 mm
Dubbel verstek links 45°	45 x 220 mm
Afkorten rechts	0 - 57°
Afkorten links	0 - 45°
Kantel rechts	0 - 5°
Kantel links	0 - 48°
Opgenomen vermogen	1.050 W
Toerental onbelast	5.500 tr/min.
L x B x H	790 x 555 x 485 mm
Gewicht	15 kg

C8FSE(UA)

Afkort-verstekzaagmachine

Bestelnummer NL: 93461746 | BE: C8FSEUA

EAN: 4966376161560

Standaard toebehoren

- 1 sleutel
- 1 stofzak
- 1 materiaal klem
- 1 zaagblad

369,- 446.49 incl. BTW



Technische specificaties

Diameter zaagblad	216 mm
Zaagcapaciteit	65 x 312 mm
Verstek 45°	65 x 220 mm
Kantel links 45°	45 x 312 mm
Dubbel verstek links 45°	45 x 220 mm
Afkorten rechts	0 - 57°
Afkorten links	0 - 45°
Kantel rechts	0 - 5°
Kantel links	0 - 48°
Opgenomen vermogen	1.050 W
Toerental onbelast	5.500 tr/min.
L x B x H	790 x 555 x 485 mm
Gewicht	15 kg

C8FSE(WAS) MET STANDAARD 712650

Afkort-verstekzaagmachine met zaagstandaard

Bestelnummer NL: 712614 | BE: 712614

EAN: 8717574048346

Standaard toebehoren

- 1 zaagstandaard 712601
- 1 sleutel
- 1 stofzak
- 1 materiaal klem
- 1 zaagblad

544,- 658.24 incl. BTW



Technische specificaties

Diameter zaagblad	216 mm
Zaagcapaciteit	65 x 312 mm
Verstek 45°	65 x 220 mm
Kantel links 45°	45 x 312 mm
Dubbel verstek links 45°	45 x 220 mm
Afkorten rechts	0 - 57°
Afkorten links	0 - 45°
Kantel rechts	0 - 5°
Kantel links	0 - 48°
Opgenomen vermogen	1.050 W
Toerental onbelast	5.500 tr/min.
L x B x H	790 x 555 x 485 mm
Gewicht	15 kg

C10FSH(UB)

Afkort-verstekzaagmachine met laser

Bestelnummer NL: 93462446 | BE: C10FSH(UB)

EAN: 4966376118007



Standaard toebehoren

- 1 sleutel
- 1 stofzak
- 1 zaagblad

975,-

1179.75 incl. BTW



Technische specificaties

Diameter zaagblad	235 - 255 mm
Zaagcapaciteit	85 x 312 mm
Verstek 45°	85 x 218 mm
Verstek rechts 57°	85 x 165 mm
Kantel links 45°	55 x 305 mm
Kantel rechts 45°	30 x 305 mm
Dubbel verstek links 45°	55 x 218 mm
Dubbel verstek rechts 45°	30 x 218 mm
Opgenomen vermogen	1.090 W
Toerental onbelast	3.800 tr/min.
L x B x H	1.050 x 520 x 615 mm
Gewicht	19,5 kg

C10FSH(WAS) MET STANDAARD 712650

Afkort-verstekzaagmachine met zaagstandaard

Bestelnummer NL: 712611 | BE: C10FSH(WAS)

EAN: 8717574048315



Standaard toebehoren

- 1 zaagstandaard 712601
- 1 sleutel
- 1 stofzak
- 1 zaagblad

1150,-

1391.50 incl. BTW



Technische specificaties

Diameter zaagblad	235 - 255 mm
Zaagcapaciteit	85 x 312 mm
Verstek 45°	85 x 218 mm
Verstek rechts 57°	85 x 165 mm
Kantel links 45°	55 x 305 mm
Kantel rechts 45°	30 x 305 mm
Dubbel verstek links 45°	55 x 218 mm
Dubbel verstek rechts 45°	30 x 218 mm
Opgenomen vermogen	1.090 W
Toerental onbelast	3.800 tr/min.
L x B x H	1.050 x 520 x 615 mm
Gewicht	19,5 kg

C10FCH2(LA)

Afkort-verstekzaagmachine met laser

Bestelnummer NL: 93462756 | BE: C10FCH2(LA)

EAN: 4966376150397



Standaard toebehoren

- 2 sleutels
- 1 stofzak
- 1 lengte aanslag
- 1 klem
- 1 zaagblad

329,75

399.00 incl. BTW



Technische specificaties

Diameter zaagblad	255 mm
Zaagcapaciteit	59 x 144 mm / 89 x 101 mm
Verstek 45°	59 x 102 / 89 x 70 mm
Verstek 52°	59 x 89 / 89 x 54 mm
Kantel links 45°	41 x 144 mm
Dubbel verstek 45°	41 x 102 mm
Opgenomen vermogen	1.520 W
Toerental onbelast	5.000 tr/min.
L x B x H	628 x 450 x 561 mm
Gewicht	11,3 kg

C10FCH2(WAS) MET STANDAARD 712650

Afkort-verstekzaagmachine met zaagstandaard

Bestelnummer NL: 712610 | BE: 712610

EAN: 8717574048308

Standaard toebehoren

- 1 zaagstandaard 712601
- 1 klem
- 2 sleutels
- 1 lengte aanslag
- 1 stofzak
- 1 zaagblad

503³¹ 609.00 incl. BTW



Technische specificaties

Diameter zaagblad	255 mm
Zaagcapaciteit	59 x 144 / 89 x 101 mm
Verstek 45°	59 x 102 / 89 x 70 mm
Verstek 52°	59 x 89 / 89 x 54 mm
Kantel links 45°	41 x 144 mm
Dubbel verstek 45°	41 x 102 mm
Opgenomen vermogen	1.520 W
Toerental onbelast	5.000 tr/min.
L x B x H	628 x 450 x 561 mm
Gewicht	11,3 kg

C12LCH(UT)

Afkort-verstekzaagmachine met laser

Bestelnummer NL: 93462526 | BE: C12LCH(UT)

EAN: 4966376132805

Standaard toebehoren

- 2 sleutels
- 1 stofzak
- 1 lengte aanslag
- 1 zaagblad

536³⁶ 649.00 incl. BTW



Technische specificaties

Diameter zaagblad	305 mm
Zaagcapaciteit	61,5 x 200 mm / 100 x 100 mm
Verstek 45°	61,5 x 140 mm
Kantel links 45°	40 x 200 mm
Dubbel verstek 45°	40 x 140 mm
Opgenomen vermogen	1.520 W
Toerental onbelast	4.000 tr/min.
L x B x H	775 x 625 x 610 mm
Gewicht	19,5 kg

C12LCH(WAS) MET STANDAARD 712650

Afkort- verstekzaagmachine met zaagstandaard

Bestelnummer NL: 712612 | BE: C12LCH(WAS)

EAN: 8717574048322

Standaard toebehoren

- 1 zaagstandaard 712601
- 2 sleutels
- 1 stofzak
- 1 lengte aanslag
- 1 zaagblad

709⁹² 859.00 incl. BTW



Technische specificaties

Diameter zaagblad	305 mm
Zaagcapaciteit	61,5 x 200 / 100 x 100 mm
Verstek 45°	61,5 x 140 mm
Kantel links 45°	40 x 200
Dubbel verstek 45°	40 x 140 mm
Opgenomen vermogen	1.520 W
Toerental onbelast	4.000 tr/min.
L x B x H	775 x 625 x 610 mm
Gewicht	19,5 kg

C12LSH(WA)

Afkort-verstekzaagmachine

Bestelnummer NL: 93463126 | BE: C12LSH(WA)

EAN: 4966376141432



Standaard toebehoren

- 1 sleutel
- 1 stofzak
- 1 lengte aanslag
- 1 zaagblad

959,- 1160.39 incl. BTW



Technische specificaties

Diameter zaagblad	305 mm
Zaagcapaciteit	107 x 312 mm / 120 x 260 mm
Verstek 45°	107 x 220 / 120 x 180 mm
Kantel links 45°	70 x 312 / 75 x 260 mm
Kantel rechts 45°	45 x 312 / 50 x 260 mm
Dubbel verstek links 45°	70 x 220 / 75 x 180 mm
Dubbel verstek rechts 45°	45 x 220 / 50 x 180 mm
Opgenomen vermogen	1.520 W
Toerental onbelast	4.000 tr/min.
L x B x H	930 x 595 x 710 mm
Gewicht	30 kg

C12LSH(WAS) MET STANDAARD 712650

Afkort-verstekzaagmachine met zaagstandaard

Bestelnummer NL: 712613 | BE: C12LSH(WAS)

EAN: 8717574048339



Standaard toebehoren

- 1 standaard 712650
- 1 stofzak
- 1 zaagblad
- 1 sleutel
- 1 lengte aanslag

1134,- 1372.14 incl. BTW



Technische specificaties

Diameter zaagblad	305 mm
Zaagcapaciteit	107 x 312 mm / 120 x 260 mm
Verstek 45°	107 x 220 / 120 x 180 mm
Kantel links 45°	70 x 31 / 75 x 260 mm
Kantel rechts 45°	45 x 312 / 50 x 260 mm
Dubbel verstek links 45°	70 x 220 / 75 x 180 mm
Dubbel verstek rechts 45°	45 x 220 / 50 x 180 mm
Opgenomen vermogen	1.520 W
Toerental onbelast	4.000 tr/min.
L x B x H	930 x 595 x 710 mm
Gewicht	30 kg

C12YA(LA)

Combinatie zaagmachine

Bestelnummer NL: 93463206 | BE: C12YA

EAN: 4966376185818



Standaard toebehoren

- 1 zaagblad
- 1 sleutelset
- 1 duwstok
- 1 stopper
- 1 beveiliging (tafelzaag)

649,- 785.29 incl. BTW



Technische specificaties

Diameter zaagblad	305 mm
Zaagdiepte tafel	54 mm
Zaagcapaciteit	155 x 100 mm
Verstek 45°	105 x 100 mm
Kantel links 45°	155 x 65 mm
Afkorten rechts	0 - 45°
Afkorten links	0 - 45°
Kantel links	0 - 45°
Afkorthoek R / L	0°, 15°, 22,5°, 30°, 45°
Opgenomen vermogen	1.500 W
Toerental onbelast	2.850 tr/min.
Geluidsniveau	83 dB
L x B x H	540 x 580 x 650 mm
Gewicht	22,5 kg
Kantel links	0 - 45°

UU610Z

Universeel standaard voor afkortzaagmachines

Bestelnummer NL: 712600 | BE: 712600

EAN: 8717574002447



260,- 314.60 incl. BTW

Technische specificaties

Totale lengte	2,35 m
Gewicht	17,3 kg
Max. Lading	225 kg

UNIVERSEEL 712650

Universeel standaard voor afkortzaagmachines

Bestelnummer NL: 712650 | BE: 712650

EAN: 8717574043532



Standaard toebehoren
set transport wielen

350,- 423.50 incl. BTW

Technische specificaties

Totale lengte	1,42 m
Gewicht	27,7 kg
Max. Lading	136 kg

CC14SF(WA)

Doorslijpmachine

Bestelnummer NL: 93261336 | BE: CC14SF(WA)

EAN: 4966376135875



Standaard toebehoren
1 inbusleutel

249,- 301.29 incl. BTW

Technische specificaties

Slijpschijven 355 mm

Snijdiepte

Pijp	120 mm
Vierkant	119 x 119 mm
Rechthoek	130 x 115 mm
	195 x 100 mm
	235 x 70 mm

Staven 65 mm

Vormstaal 130 x 130 mm

Opgenomen vermogen 2.000 W

Toerental onbelast 3.800 tr/min.

L x B x H 605 x 285 x 624 mm

Gewicht 16,5 kg



SCHAAF- EN FREES MACHINES

SCHAAFMACHINES

BOVENFREESMACHINES



P20SF(WA)

Schaafmachine

Bestelnummer NL: 93421046 | BE: P20SF(WA)

EAN: 4966376204434

**Standaard toebehoren**

1 dopsleutel - 1 set HM messen

1 beitel afstelmal - 1 breedte geleider

98,35

119.00 incl. BTW

**Technische specificaties**

Schaafbreedte	82 mm
Sponningdiepte	9 mm
Spaandikte	2,6 mm
Opgenomen vermogen	620 W
Toerental onbelast	17.000 tr/min.
L x B x H	269 x 165 x 165 mm
Gewicht	2,5 kg

P20SA2(UA)

Schaafmachine

Bestelnummer NL: 93421431 | BE: P20SA2(UA)

EAN: 4966376083381

**Standaard toebehoren**

1 dopsleutel - 1 set HM messen - 1 langseleider - 1 dieptegeleider

259,-

313.39 incl. BTW

**Technische specificaties**

Schaafbreedte	82 mm
Sponningdiepte	25 mm
Spaandikte	3 mm
Opgenomen vermogen	720 W
Toerental onbelast	14.000 tr/min.
Totale lengte	309 mm
Gewicht	3,4 kg

M12V2(LA)

Bovenfreesmachine

Bestelnummer NL: 93454276 | BE: M12V2(LA)

EAN: 4966376135455

**Standaard toebehoren**

1 paralleelaanslag

1 rondgeleidepin

1 sleutel 23 mm

1 verloopbus 8 mm

1 koffer

295,-

356.95 incl. BTW

**Technische specificaties**

Spantang	12 mm
Freesdiepte	65 mm
Opgenomen vermogen	2.000 W
Toerental onbelast	8.000 - 22.000 tr/min.
Spindel	M14
Geluidsniveau	83 dB
Gewicht	6,3 kg

M12VE(UT)

Bovenfreesmachine

Bestelnummer NL: 93453607 | BE: M12VE(UT)

EAN: 4966376243358



Standaard toebehoren

- 1 parallelaanslag
- 1 sjabloongeleider 18 mm
- 1 sleutel 23 mm

238,-⁸⁴

289.00 incl. BTW



Technische specificaties

Spantang	12 mm
Freessdiepte	65 mm
Opgenomen vermogen	2.000 W
Toerental onbelast	8.000 - 22.000 tr/min.
Spindel	M14
Hoogte	229 - 300 mm
Gewicht	5,3 kg

M8V2(WS)

Bovenfreesmachine

Bestelnummer NL: 93454046 | BE: M8V2(WS)

EAN: 4966376135745



Standaard toebehoren

- 1 parallelaanslag
- 1 sjabloongeleider
- 1 verloopbus
- 1 sleutel
- 1 stofafzuigadapter
- 1 kunststof koffer

259,-

313.39 incl. BTW



Technische specificaties

Spantang	8 mm
Freessdiepte	60 mm
Opgenomen vermogen	1.150 W
Toerental onbelast	11.000 - 25.000 tr/min.
Spindel	M14
Geluidsniveau	79 dB
Hoogte	232 - 292 mm
Gewicht	3,6 kg

M8SA2(LA)

BovenfreemACHINE

Bestelnummer NL: 93454036 | BE: M8SA2(LA)

EAN: 4966376135813



Standaard toebehoren

- 1 parallel slaag
- 1 sjabloongeleider
- 1 verloopbus
- 1 sleutel
- 1 stofafzuigadapter

235,- 284.35 incl. BTW



Technische specificaties

Spantang	8 mm
Freestdiepte	60 mm
Opgenomen vermogen	900 W
Toerental onbelast	25.000 tr/min.
Spindel	M14
Geluidsniveau	79 dB
Hoogte	232 - 292 mm
Gewicht	3,5 kg

SCHUUR- MACHINES

BANDSCHUURMACHINES

VLAKSCHUURMACHINES

EXCENTER SCHUURMACHINES

HITACHI
5V13V

SB10V2(WA)

Bandschuurmachine

Bestelnummer NL: 93451356 | BE: SB10V2(WA)

EAN: 4966376152438



Standaard toebehoren
1 schuurband - 1 stofzak

239,- 289.19 incl. BTW

**Technische specificaties**

Schuurband	100 x 610 mm
Opgenomen vermogen	1.020 W
Bandsnelheid onbelast	420 / 240 - 420 /min.
Geluidsniveau	88 dB
L x B	363 x 189 mm
Gewicht	5,2 kg

SB8V2(WA)

Bandschuurmachine

Bestelnummer NL: 93451436 | BE: SB8V2(WA)

EAN: 4966376152278



Standaard toebehoren
1 schuurband - 1 stofzak

197,⁵² 239.00 incl. BTW

**Technische specificaties**

Schuurband	76 x 533 mm
Opgenomen vermogen	1.020 W
Bandsnelheid onbelast	250 - 450/min.
Geluidsniveau	87 dB
L x B	318 x 171 mm
Gewicht	4,3 kg

SV12SD(UA)

Vlakschuurmachine

Bestelnummer NL: 93134467 | BE: SV12SD(UA)

EAN: 4966376127832



Standaard toebehoren
1 vel schuurpapier - 1 stofzak

179,- 216.59 incl. BTW

**Technische specificaties**

Schuurzool	114 x 228 mm
Opgenomen vermogen	300 W
Toerental onbelast	10.000 tr/min.
Aantal schuurbewegingen	20.000 /min.
Geluidsniveau	76 dB
Lengte	300 mm
Gewicht	2,8 kg

SV12SH(WB)

Vlakschuurmachine

Bestelnummer NL: 93134446 | BE: SV12SH(WB)

EAN: 4966376128280



Standaard toebehoren

1 set schuurpapier - 1 stofzak

98³⁵

119.00 incl. BTW



Technische specificaties

Schuurzool	110 x 190 mm
Schuurpapier	110 x 100 mm
Schuurpapierdriehoek	96 x 96 x 96 mm
Opgenomen vermogen	200 W
Toerental onbelast	14.000 tr/min.
Geluidsniveau	82 dB
Hoogte	133 mm
Gewicht	1 kg

SV12SG(WB)

Vlakschuurmachine

Bestelnummer NL: 93134437 | BE: SV12SG(WB)

EAN: 4966376120437



Standaard toebehoren

1 set schuurpapier - 1 stofzak

98³⁵

119.00 incl. BTW



Technische specificaties

Schuurzool	110 x 100 mm
Opgenomen vermogen	200 W
Toerental onbelast	14.000 tr/min.
Geluidsniveau	79 dB
Hoogte	137 mm
Gewicht	1,1 kg

FSV10SA(LA)

Vlakschuurmachine

Bestelnummer NL: 93614931 | BE: FSV10SA(LA)

EAN: 4966376138401



Standaard toebehoren

1 set schuurpapier - 1 stofzak

73⁵⁵

89.00 incl. BTW



Technische specificaties

Schuurzool	184 x 92 mm
Opgenomen vermogen	180 W
Toerental onbelast	10.000 tr/min.
Aantal schuurbewegingen	20.000 /min.
Lengte	184 mm
Gewicht	1,3 kg

SV13YA(WB)

Excenter schuurmachine

Bestelnummer NL: 93134516 | BE: SV13YA(WB)

EAN: 4966376128303

**Standaard toebehoren**

1 vel schuurpapier - 1 stofzak - 1 kunststof koffer

114,88 139.00 incl. BTW**Technische specificaties**

Schuurzool	125 mm
Opgenomen vermogen	230 W
Toerental onbelast	7.000 - 12.000 tr/min.
Geluidsniveau	79 dB
Hoogte	145 mm
Gewicht	1,4 kg

SV13YB(WB)

Excenter schuurmachine

Bestelnummer NL: 93134526 | BE: SV13YB(WB)

EAN: 4966376130092

**Standaard toebehoren**

1 vel schuurpapier - 1 stofzak

90,08 109.00 incl. BTW**Technische specificaties**

Schuurzool	125 mm
Opgenomen vermogen	230 W
Toerental onbelast	12.000 tr/min.
Geluidsniveau	79 dB
Hoogte	145 mm
Gewicht	1,35 kg

STOF- ZUIGERS

NAT- EN DROOGSTOFZUIGERS

BLAAS-ZUIGAPPARAAT

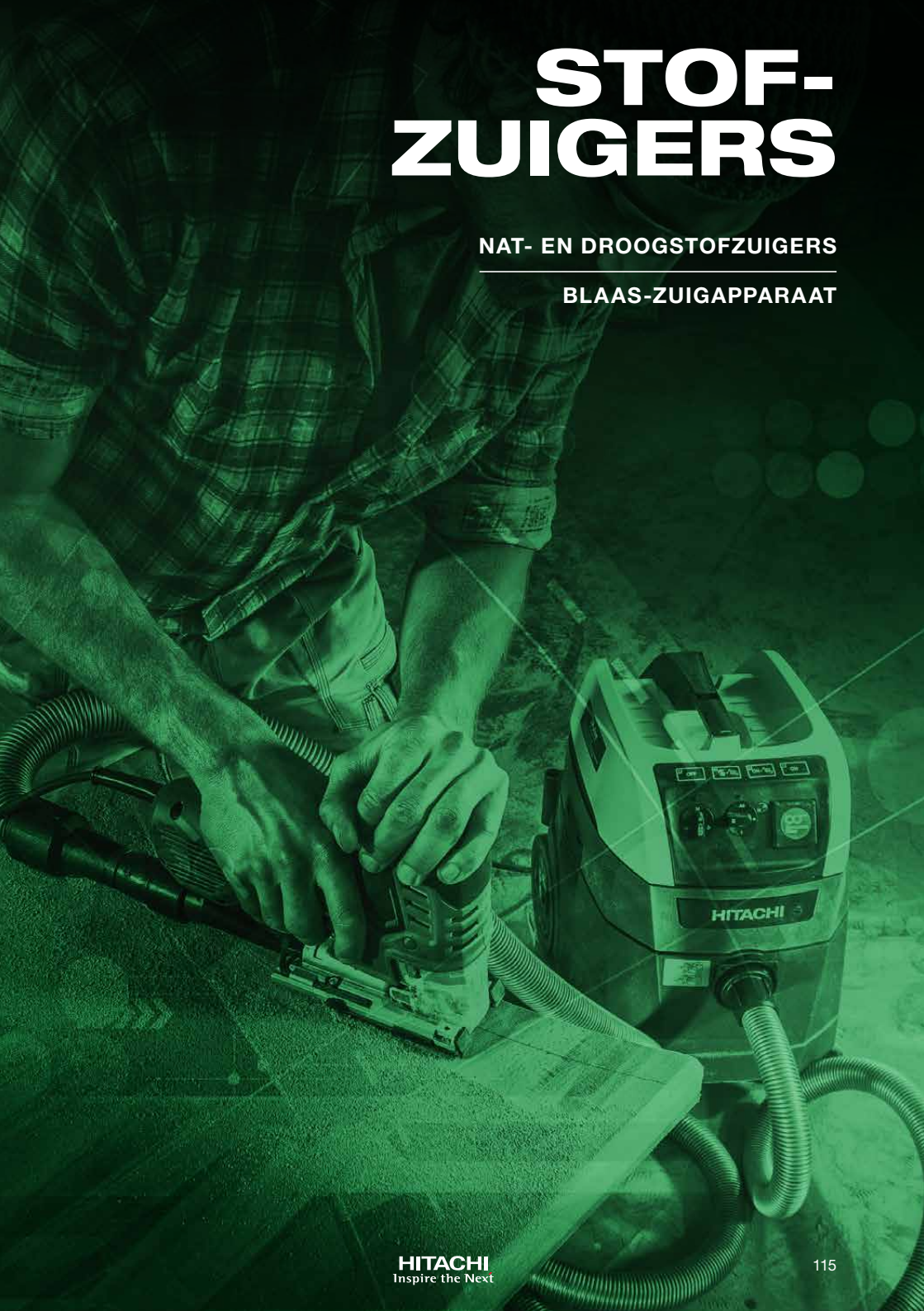

RP350YDH(WA)

Nat- en droogstofzuiger

Bestelnummer NL: 93116366 | BE: RP350YDH(WA)

EAN: 4966376250103

Standaard toebehoren

- 1 slang
- 2 filters
- 1 rubberen adapter
- 1 afsluitdop stofzuigerkuip
- 1 plastic stofzak

629,- 761.09 incl. BTW**Technische specificaties**

Zuigcapaciteit	3.600 L/min.
Max. onderdruk	25 kPa
Luchtverplaatsing	3,6 m³/min.
Opgenomen vermogen	1.200 W
Inhoud voor stof	25 L
Inhoud voor water	22 L
Filterklasse	H
Diameter slang	35 mm
Lengte slang	5 m
L x B x H	550 x 550 x 400 mm
Gewicht	15,7 kg

RP350YDM(WA)

Nat- droogstofzuiger

Bestelnummer NL: 93116346 | BE: RP350YDM(WA)

EAN: 4966376250110

Standaard toebehoren

- 1 slang (5 m)
- 2 filters
- 1 rubberen adapter
- 1 afsluitdop stofzuigerkuip
- 1 plastic stofzak

569,- 688.49 incl. BTW**Technische specificaties**

Zuigcapaciteit	3.600 L/min.
Max. onderdruk	25 kPa
Luchtverplaatsing	3,6 m³/min.
Opgenomen vermogen	1.200 W
Inhoud voor stof	25 L
Inhoud voor water	22 L
Filterklasse	M
Diameter slang	35 mm
Lengte slang	5 m
L x B x H	550 x 550 x 400 mm
Gewicht	15,7 kg

RP500YDM(WA)

Nat- en droogstofzuiger

Bestelnummer NL: 93116356 | BE: RP500YDM(WA)

EAN: 4966376250127

Standaard toebehoren

- 1 slang (5 m)
- 2 filters
- 1 rubberen adapter
- 1 afsluitdop stofzuigerkuip
- 1 plastic stofzak

579,- 700.59 incl. BTW**Technische specificaties**

Zuigcapaciteit	3.600 L/min.
Max. onderdruk	25 kPa
Luchtverplaatsing	3,6 m³/min.
Opgenomen vermogen	1.200 W
Inhoud voor stof	45 L
Inhoud voor water	40 L
Filterklasse	M
Diameter slang	35 mm
Lengte slang	5 m
L x B x H	960 x 595 x 465 mm
Gewicht	18 kg

STOFVRIJ WERKEN, WAAR JE OOK BENT

Bij Hitachi vinden we dat je te allen tijde moet kunnen vertrouwen op je gereedschap. Qua prestaties, maar ook als het gaat om je gezondheid. Daarom zijn onze nat- en droogstofzuigers uitgerust met de laatste technologieën. Innovatief, gebruiksvriendelijk en effectief. Zo kun je altijd stofvrij werken, waar je ook bent.



De Hitachi nat- en droogstofzuigers:

Compleet

- slang 5 m, 35 mm Ø • 2 filters • rubberen adapter
- afsluitdop stofzuigerkuip • plastic stofzak

Innovatief

- aanloopstroombegrenzing
- automatische of semi-automatische filterreiniging met trilmechanisme
- slaat automatisch af als het waterreservoir vol zit
- ingebouwd stopcontact max. 2.000 W
- schakelautomaat: zodra de elektrische machine wordt ingeschakeld gaat de motor van de stofzuiger automatisch aan

Handig

- bajonetaansluiting voor de slang
- snoerophanger aan de achterzijde • geremde wielen

Effectief

- zuigcapaciteit 3.600/min.
- max. onderdruk 25 kPa
- max. luchtverplaatsing 3,6 m³/min.
- opgenomen vermogen 1.200 W

TNO innovation
for life

HITACHI
Inspire the Next

RP250YDM(WA)

Nat- en droogstofzuiger

Bestelnummer NL: 93116336 | BE: RP250YDM(WA)

EAN: 4966376250097

Standaard toebehoren

- 1 slang (5 m)
- 2 filters
- 1 rubberen adapter
- 1 afsluitdop stofzuigerkuip
- 1 plastic stofzak

455,- 550.55 incl. BTW



Technische specificaties

Zuigcapaciteit	3.600 L/min.
Max. onderdruk	25 kPa
Luchtverplaatsing	3,6 m³/min.
Opgenomen vermogen	1.200 W
Inhoud voor stof	20 L
Inhoud voor water	16 L
Filterklasse	M
Diameter slang	35 mm
Lengte slang	5 m
L x B x H	430 x 490 x 390 mm
Gewicht	12,7 kg

NT1232

Nat- en droogstofzuiger

Bestelnummer NL: 74000010 | BE: NT1232

EAN: 4250155800192

Standaard toebehoren

- 1 slang (3,2 m)
- 2 kunststof zuig-buisstukken
- 1 spuitmondstuk
- 1 universeel mondstuk
- 1 spleetzuigmondstuk
- 1 rubberen mondstuk
- 1 handgreep met luchtregeling
- 1 cellulose vouwfilter

235,- 284.35 incl. BTW



Technische specificaties

Zuigcapaciteit	3.660 L/min.
Max. onderdruk	171 mbar
Opgenomen vermogen	1.200 W
Capaciteit	32 L
Inhoud reservoir voor stof	27 L
Inhoud voor water	20 L
L x B x H	700 x 400 x 400 mm
Gewicht	15 kg

RB40VA(UT)

Blaas-zuigapparaat

Bestelnummer NL: 93155076 | BE: RB40VA(UT)

EAN: 4966376121960

Standaard toebehoren

- 1 stofzak

135,- 163.35 incl. BTW



Technische specificaties

Luchtverplaatsing	0 - 3,8 m³/min.
Luchtdruk	0 - 550 mm WK kPa
Opgenomen vermogen	550 W
Toerental onbelast	0 - 16.000 tr/min.
Geluidsniveau	84 dB
Hoogte	137 mm
Lengte (incl. neus)	447 mm
Gewicht	1,7 kg

SPIJKER- APPARATEN

GAS SPIJKERAPPARATEN

COMPRESSOR

PNEUMATISCHE SPIJKERAPPARATEN

HETELUCHT PISTOLEN

HOGEDRUKREINIGERS

MOTOR DOORSLIJPMACHINES



NR90GR2(UG)

Gas spijkerapparaat

Bestelnummer NL: 93440510 | BE: NR90GR2(UG)

EAN: 4966376153602

Standaard toebehoren

- 2 accu's
- 1 oplader
- 1 veiligheidsbril
- 1 smeerolie
- 1 inbusleutel 4 mm
- 1 kunststof koffer

475,- 574.75 incl. BTW**Technische specificaties**

Type spijkers	21° rondkop plastic gebonden
Afmeting spijkers	diameter 2,9 - 3,3 mm lengte 50 - 90 mm
Capaciteit magazijn	32 - 35 stuks
Slagenergie	90 J
Accu	(BCC715) 7,2 V, 1,5 Ah
Oplader	UC7SD
L x B x H	362 x 108 x 353 mm
Gewicht	3,6 kg

NR90GC2(UG)

Gas spijkerapparaat

Bestelnummer NL: 93440500 | BE: NR90GC2(UG)

EAN: 4966376153572

Standaard toebehoren

- 2 accu's
- 1 oplader
- 1 veiligheidsbril
- 1 inbusleutel
- 1 kunststof koffer

349,- 422.29 incl. BTW**Technische specificaties**

Type spijkers	34° D-kop papier gebonden
Afmeting spijkers	diameter 2,9 - 3,3 mm lengte 50 - 90 mm
Capaciteit magazijn	37 stuks
Slagenergie	90 J
Accu	(BCC715) 7,2 V, 1,5 Ah
Oplader	UC7SD
L x B x H	347 x 108 x 353 mm
Gewicht	3,5 kg

NC40G(L8)

Gas spijkerapparaat

Bestelnummer NL: 93442550 | BE: NC40G(L8)

EAN: 4966376145454

Standaard toebehoren

- 2 accu's
- 1 oplader
- 1 veiligheidsbril
- 1 inbusleutel
- 1 neusstuk
- 1 kunststof koffer

649,- 785.29 incl. BTW**Technische specificaties**

Type spijkers	voor hard materiaal plastic gebonden
Afmeting spijkers	diameter 2,6 mm lengte 15 - 40 mm
Capaciteit magazijn	42 stuks
Slagenergie	80 J
Accu	(BCC715) 7,2 V, 1,5 Ah
Oplader	UC7SD
L x B x H	420 x 150 x 352 mm
Gewicht	3,7 kg

NT65GS(L8)

Gas spijkerapparaat

Bestelnummer NL: 93442470 | BE: NT65GS(L8)

EAN: 4966376159826

Standaard toebehoren

- 2 accu's
- 1 oplader
- 1 veiligheidsbril
- 1 inbussleutel
- 1 neusstuk
- 1 kunststof koffer



Technische specificaties

Type spijkers	brads
Afmeting spijkers	dikte 1,6 mm lengte 25 - 65 mm
Capaciteit magazijn	100 stuks
Accu	(EBM315) 3,6 V, 1,5 Ah
Oplader	UC3SML, wissel- en gelijkstroom
L x B x H	260 x 85 x 278 mm
Gewicht	1,8 kg

409,-

494.89 incl. BTW



NT65GB(L8)

Gas spijkerapparaat

Bestelnummer NL: 93442150 | BE: NT65GB(L8)

EAN: 4966376160372

Standaard toebehoren

- 2 accu's
- 1 oplader
- 1 veiligheidsbril
- 1 inbussleutel
- 1 neusstuk
- 1 olieflasje
- 1 kunststof koffer



Technische specificaties

Type spijkers	brads 20°
Afmeting spijkers	dikte 1,6 mm lengte 25 - 65 mm
Capaciteit magazijn	100 stuks
Accu	(EBM315) 3,6 V, 1,5 Ah
Oplader	UC3SML, wissel- en gelijkstroom
L x B x H	260 x 85 x 278 mm
Gewicht	1,8 kg

419,-

506.99 incl. BTW



NT50GS(L8)

Gas spijkerapparaat

Bestelnummer NL: 93441850 | BE: NT50GS(L8)

EAN: 4966376172603

Standaard toebehoren

- 2 accu's
- 1 oplader
- 1 veiligheidsbril
- 1 inbussleutel
- 1 neusstuk
- 1 olieflasje
- 1 AC adapter
- 1 12V DC snoer
- 1 kunststof koffer



Technische specificaties

Type spijkers	mini-brads
Afmeting spijkers	dikte 1,25 mm lengte 16 - 50 mm
Capaciteit magazijn	100 stuks
Accu	(EBM315) 3,6 V, 1,5 Ah
Oplader	UC3SML, wissel- en gelijkstroom
L x B x H	270 x 85 x 281 mm
Gewicht	1,8 kg

379,-

458.59 incl. BTW



EC58(LA)

Compressor

Bestelnummer NL: 93445540 | BE: EC58

EAN: 8717574004588

**189,-** 228.69 incl. BTW**Technische specificaties**

Spanning	230 V
Geluidsniveau	68,4 dB L'pa 88,3 dB LWA
Volume	160 L/min.
Druk	8 bar, 116 psi
Toerental	2.450 tr/min.
Inhoud tank	6 L
L x B x H	460 x 275 x 410 mm
Gewicht	8,5 kg

NT65MA4(L2)

Pneumatisch spijkerapparaat

Bestelnummer NL: 93441920 | BE: NT65MA4(L2)

EAN: 4966376200665



Standaard toebehoren

- 1 veiligheidsbril
- 1 neusstuk
- 1 koffer

225,- 272.25 incl. BTW**Technische specificaties**

Type spijkers	brads
Afmeting spijkers	lengte 32 - 65 mm dikte 1,8 mm
Capaciteit magazijn	100 stuks
Luchtdruk	5 - 8 bar
Aansluiting	1/4" NPT
L x B x H	344 x 82 x 305 mm
Gewicht	1,9 kg

NT65M2(L2)

Pneumatisch spijkerapparaat

Bestelnummer NL: 93442455 | BE: NT65M2(L2)

EAN: 4966376200641



Standaard toebehoren

- 1 veiligheidsbril
- 1 neusstuk
- 1 koffer

199,- 240.79 incl. BTW**Technische specificaties**

Type spijkers	brads
Afmeting spijkers	lengte 25 - 65 mm dikte 1,6 mm
Capaciteit magazijn	100 stuks
Luchtdruk	5 - 8 bar
Aansluiting	3/8" NPT
L x B x H	295 x 71 x 285 mm
Gewicht	1,7 kg

NT50AE2(L2)

Pneumatisch spijkerapparaat

Bestelnummer NL: 93442010 | BE: NT50AE2(L2)

EAN: 4966376200658



Standaard toebehoren

- 2 inbus sleutels (4/5 mm)
- 1 olieflasje
- 1 kunststof koffer
- 1 veiligheidsbril
- 1 neusstuk

139,- 168.19 incl. BTW



Technische specificaties

Type spijkers	mini-brads
Afmeting spijkers	lengte 16 - 50 mm dikte 1,2 mm
Capaciteit magazijn	100 stuks
Luchtdruk	5 - 8 bar
L x B x H	254 x 60 x 233 mm
Gewicht	2,2 kg

RH650V(LA)

Hetelucht pistool

Bestelnummer NL: 93287516 | BE: RH650V(LA)

EAN: 4966376223244



Standaard toebehoren

- 5-delig toebehorensset
- 1 kunststof koffer

89,- 107.69 incl. BTW



Technische specificaties

Opgenomen vermogen	2.000 W
Luchtstroom	250 - 500 L/min.
Werktemperatuur	50 - 650°
Neusdiameter	34,5 mm
L x B x H	245 x 85 x 254 mm
Gewicht	0,79 kg

RH600T(LA)

Hetelucht pistool

Bestelnummer NL: 93287526 | BE: RH600T(LA)

EAN: 4966376222988



Standaard toebehoren

- 5-delig toebehorensset
- 1 kunststof koffer

40⁵⁰ 49.00 incl. BTW



Technische specificaties

Opgenomen vermogen	2.000 W
Luchtstroom	250 - 500 L/min.
Werktemperatuur	250 - 600°
Neusdiameter	34,5 mm
L x B x H	245 x 83 x 250 mm
Gewicht	0,57 kg



AW150(LA)

Hogedrukreiniger

Bestelnummer NL: 93611846

BE: AW150(LA)

EAN: 4966376221813

Standaard toebehoren

- 1 spuitpistool
- 1 hogedrukslang (10m)
- 1 variabel spuitstuk (met drukregelaar)
- 1 turbo spuitstuk
- 1 geïntegreerde wasmiddel flacon
- 1 klikverbinding voor gebruik met de sproeimond
- 1 wateraansluiting
- 1 reinigingspin - 1 spuitstuk houder
- 1 handvat - 1 spuitstuk steun

247¹¹

199.00 incl. BTW



Technische specificaties

Opgenomen vermogen	2.000 W
Werkdruk	110 bar
Max. toegestane druk	150 bar
Max. aanvoerdruk	7 bar
Debiet / waterverbruik	6,67 L/min.
Hogedrukslang	10 m op haspel
L x B x H	425 x 345 x 905 mm
Gewicht	12,4 kg

AW130(LA)

Hogedrukreiniger

Bestelnummer NL: 93611836

BE: AW130(LA)

EAN: 4966376221707

Standaard toebehoren

- 1 spuitpistool
- 1 hogedrukslang (10m)
- 1 variabel spuitstuk (met drukregelaar)
- 1 turbo spuitstuk
- 1 wasmiddel flacon
- 1 klikverbinding
- 1 wateraansluiting
- 1 reinigingspin
- 1 snoersteun
- 1 handvat

164⁴⁶

199.00 incl. BTW



Technische specificaties

Opgenomen vermogen	1.600 W
Werkdruk	90 bar
Max. toegestane druk	130 bar
Max. aanvoerdruk	7 bar
Debiet / waterverbruik	6,0 L/min.
Hogedrukslang	10 m
L x B x H	325 x 260 x 790 mm
Gewicht	8,3 kg

AW100(LA)

Hogedrukreiniger

Bestelnummer NL: 93611826

BE: AW100

EAN: 4966376221608

Standaard toebehoren

- 1 spuitpistool
- 1 hogedrukslang (5 m)
- 1 variabel spuitstuk (met drukregelaar)
- 1 wasmiddel flacon
- 1 wateraansluiting
- 1 reinigingspin
- 1 snoersteun
- 1 pistoolsteun
- 1 handvat

98³⁵

119.00 incl. BTW



Technische specificaties

Opgenomen vermogen	1.400 W
Werkdruk	70 bar
Max. toegestane druk	100 bar
Max. aanvoerdruk	7 bar
Debiet / waterverbruik	5,5 L/min.
Hogedrukslang	5 m
L x B x H	305 x 245 x 465 mm
Gewicht	5,4 kg

CM75EBP(WA)

Motor doorslijpmachine

Bestelnummer NL: 00612884 | BE: CM75EBP(WA)

EAN: 4966376227617

New
PureFire

Standaard toebehoren

1 zaagblad voor steen - 1 gereedschapset - 1 veiligheidsbril

699,- 845.79 incl. BTW**Technische specificaties**

Motor type	2-takt
Vermogen	3,9 kW / 5,3 pk
Toerental	4.200 tr/min.
Diameter schijf	355 mm
Max. dikte schijf	4 mm
Cilinderinhoud	75 cc
Asgat	20 mm (25,4 met adapterring)
Inhoud brandstoftank	1.100 ml
Geluidsrukniveau	99,5 dB
Geluidsniveau	115 dB
Decompressieklep	ja
L x B x H	630 x 225 x 420 mm
Gewicht	10,6 kg

CM75EAP(WA)

Motor doorslijpmachine

Bestelnummer NL: 00612883 | BE: CM75EAP(LA)

EAN: 4966376227488

New
PureFire

Standaard toebehoren

1 zaagblad voor steen - 1 gereedschapset - 1 veiligheidsbril

649,- 785.29 incl. BTW**Technische specificaties**

Snijdiepte	100 mm
Motor type	2-takt
Vermogen	3,9 kW / 5,3 pk
Toerental	4.200 tr/min
Diameter schijf	305 mm
Max. dikte schijf	3,5 mm
Cilinderinhoud	75 cc
Asgat	20 mm (25,4 met adapterring)
Inhoud brandstoftank	1.100 ml
Geluidsrukniveau	99,5 dB
Geluidsniveau	115 dB
Decompressieklep	ja
L x B x H	630 x 225 x 394 mm
Gewicht	10,4 kg

HITACHI SYSTEM CASE



JOUW GEREEDSCHAP PERFECT BESCHERMD

Goed gereedschap, daar ben je natuurlijk zuinig op. Speciaal daarom heeft Hitachi de HSC koffers ontwikkeld: de Hitachi System Case. Dit opbergsysteem is zo ontworpen dat vrijwel elke machine past in één van de vier basiskoffers dankzij de multifunctioneel gevormde inlay en machinehouders. Hier is uiteraard ook rekening gehouden met ruimte voor accessoires.

Hitachi System Cases worden geleverd in vier verschillende hoogtematen. Volledig stapelbaar en aan elkaar te koppelen voor extra stevigheid tijdens bijvoorbeeld het transport. En om het nog gemakkelijker te maken, is er ook een onderstel met draibare wielen verkrijgbaar. Onderweg of op locatie; jouw gereedschap is altijd perfect beschermd.



402538

HSC I met schuim inleg

Bestelnummer

NL: 402538

BE: 402538

EAN: 4549115077508



39⁵⁰

47.79 incl. BTW

402539

HSC II met schuim inleg

Bestelnummer

NL: 402539

BE: 402539

EAN: 4549115077515



42⁵⁰

51.42 incl. BTW



402543

Onderstel met draaibare wielen

Bestelnummer NL: 402543 | BE: 402543

EAN: 4549115077553



39,- 47.19 incl. BTW

715699

Plastic inleg voor 2x 18 V machines (HSC IV)

Bestelnummer NL: 715699 | BE: 715699

EAN: 8717574048636



7,90 9.55 incl. BTW

336475

Plastic inleg voor 14 V en 18 V
boor-schroef-machine (HSC II)

Bestelnummer NL: 336475 | BE: 336475

EAN: 4549115055056



7,90 9.55 incl. BTW

337941

Plastic inleg voor 10,8 V (HSC I)

Bestelnummer NL: 337941 | BE: 337941

EAN: 4549115088726



7,90 9.55 incl. BTW

402540

HSC III met schuim inleg

Bestelnummer

NL: 402540

BE: 402540

EAN: 4549115077522



46,50 56.29 incl. BTW

402541

HSC IV met schuim inleg

Bestelnummer

NL: 402541

BE: 402541

EAN: 4549115077539



48,50 58.68 incl. BTW

Soort	Past in	Bestel nr.	EAN	Prijs excl.	Prijs incl.
HITACHI SYSTEM CASE HSC I LEEG	HSC I	402544	4549115077560	35,00	42,35
HITACHI SYSTEM CASE HSC II LEEG	HSC II	402545	4549115077577	40,00	48,40
HITACHI SYSTEM CASE HSC III LEEG	HSC III	402546	4549115077584	44,00	53,24
HITACHI SYSTEM CASE HSC IV LEEG	HSC IV	402547	4549115077591	46,00	55,66
SCHUIM INLEG P20SF	HSC III	337742	4549115083967	22,90	27,71
SCHUIM INLEG WR18DSDL	HSC III	337109	4549115072909	22,90	27,71
SCHUIM INLEG C7UY	HSC IV	337658	4549115081802	27,50	33,28
SCHUIM INLEG C6U2/C7U2/C6BU2/C7BU2	HSC IV	337659	4549115081819	27,95	33,82
SCHUIM INLEG C18DSL	HSC IV	337529	4549115079540	22,90	27,71
PLASTIC INLEG DH24/26/28	HSC I	337741	4549115083950	7,90	9,56
PLASTIC INLEG CJ14DSL/CJ18DSL	HSC III	337111	4549115072923	7,90	9,56
PLASTIC INLEG DECOUPEERZAAG	HSC I	337740	4549115083943	7,90	9,56
PLASTIC INLEG G14DSL/G18DSL	HSC II	337113	4549115072947	7,90	9,56
PLASTIC INLEG DH18DSL	HSC II	337114	4549115072954	7,90	9,56
PLASTIC INLEG DN14DSL/DN18DSL	HSC II	337288	4549115075214	7,90	9,56
PLASTIC INLEG SV13YA	HSC III	337764	4549115084858	7,90	9,56
PLASTIC INLEG CJ14DSL/CJ18DSL	HSC III	337110	4549115072916	7,90	9,56
PLASTIC INLEG WF18DSL	HSC III	337112	4549115072930	7,90	9,56
PLASTIC INLEG CV350V	HSC II	337937	4549115090927	32,30	39,08
INLEG M8V2	HSC IV	337763	4549115084841	34,95	42,29
INLEG DH36DBL	HSC IV	370330	4549115128538	24,90	30,13
AFSLUITING KOFFER	HSC	336472	4549115054240	0,70	0,85
HANDGREEP	HSC	336473	4549115054257	4,50	5,45
SCHARNIERPIN	HSC	336474	4549115054264	0,40	0,48
SPANRUBBER	HSC	337743	4549115084506	1,20	1,45
INLEG + BOX SET GROEN	HSC I	337746	4549115084537	7,45	9,01
BOX SET GROEN (3 STUKS)	HSC I	402542	4549115077546	4,90	5,93
OPBERGBOX ROOD	HSC I	711240	8717574047233	1,10	1,33
OPBERGBOX GEEL	HSC I	711241	8717574047240	1,30	1,57
OPBERGBOX BLAUW	HSC I	711242	8717574047257	1,50	1,82
OPBERGBOX GROEN	HSC I	711243	8717574047264	1,70	2,06

Kwaliteitscontrole en garantie

Ervaren keurmeesters die uiterst streng controleren voor, tijdens en na de productie. Een streng geborgd kwaliteitscontroleprogramma waarbij zelfs tijdens de opslag steekproefsgewijs het behoud van die hoge kwaliteit wordt gegarandeerd. Elke Hitachi dient daardoor de eindgebruiker in onberispelijke staat te bereiken. Mochten er desondanks fouten of storingen optreden die niet zijn veroorzaakt door foutief gebruik, onachtzaamheid of normale slijtage, dan zullen deze onvolkomenheden kosteloos door Hitachi Power Tools worden hersteld na overleg van een geldig en juist ingevuld garantiebewijs waaruit blijkt dat de machine niet ouder is dan 1 jaar. Voor machines die worden gehuurd geldt in principe geen garantie. Indien door de gebruiker de machine wordt gedemonstreerd vervalt elk recht op garantie.

Reparatie

Gereedschap heeft onderhoud nodig, slijtdelen moeten af en toe worden vervangen en hoe goed er ook is nagedacht over de duurzaamheid: de beste machine gaat ook nog wel eens stuk. Hitachi Power Tools waardeert jouw keuze voor ons kwaliteitsgereedschap, dus als er onderhoud of reparatie nodig blijkt, dan laten wij je graag zien dat je ook qua service een juiste fabrikant heeft gekozen. Hitachi biedt je namelijk: Power Service, een zeer compleet service-concept, waarin 3 belangrijke aspecten centraal staan: vakkundigheid, duidelijkheid en snelheid.

Vakkundigheid

Hitachi Power Tools beschikt zelf over een modern geoutilleerde en vakkbekwaam bemande eigen technische dienst.

Duidelijkheid

Je kent het wel, uitgerekend als het je het minst uitkomt, is er iets mis met jouw machine. Het enige waar je dan eigenlijk in geïnteresseerd bent is: 'wat kost de reparatie?' en 'wanneer kan ik weer aan de slag?'. Die vragen beantwoordt jouw Hitachi dealer meteen op het moment dat je de machine ter reparatie aanbiedt. Je weet dus direct waar je aan toe bent. Je kunt zelfs aangeven wat de reparatie je maximaal zou mogen kosten. En mochten die kosten je tegenvallen, of is het zelfs niet eens meer reëel om de machine te repareren, dan heeft de Hitachi dealer meteen een bijzonder aanbod voor je: het innemen van de ongerepareerde machine levert jou een inruilbonus op, die je kunt verzilveren bij aanschaf van een nieuwe vergelijkbare Hitachi machine. Zo kan je dus meteen verder aan het werk! Duidelijkheid komt ook tot uiting in het Hitachi reparatiedocument, dat samen met jou aan de balie wordt ingevuld. Het formulier voorziet in een optimale registratie van niet alleen jouw wensen, maar ook welke accessoires er meegezonden worden. Dat houdt het duidelijk voorkomt misverstanden.

Snelheid

De informatie die je meteen bij het aanbieden van de reparatie wordt verschaft, draagt natuurlijk al erg veel bij aan de snelheid. Immers, veel communicatie over en weer is nu uitgesloten. Ook als je besluit de reparatie te laten uitvoeren, houden Hitachi en haar dealers de vaart er voor jou in. Via een uitgaand logistiek traject wordt de machine razendsnel gerepareerd en desgewenst, onderworpen aan NEN3140 keuring. Als regel hoeft je de machine niet langer dan 3 werkdagen te missen.

Veiligheid

Hitachi gereedschappen zijn voor de Europese markt ontwikkeld en voldoen aan alle landelijk geldende veiligheidsvoorschriften. De in de catalogus opgenomen, niet snoerloze machines en opladers, zijn geschikt voor 220 V - 230 V wisselstroom. Indien de machines gebruikt, aangepast of uitgebreid worden in strijd met de originele specificaties of instructies en zonder voorafgaande schriftelijke toestemming, is Hitachi Power Tools niet aansprakelijk voor enige schade die daaruit voortvloeit.

CEE-publicatie 20

Veiligheidsisomatie volgens DIN57740/VDE00740. Radio-ontstoring volgens PTT-voorschrift 0875.

GEWICHT

Het gewicht van nieuwe producten is volgens de EPTA-Procedure 01/2003.

EPTA

EC verklaring van conformiteit

Hitachi Power Tools verklaart onder eigen verantwoordelijkheid dat de in deze catalogus opgenomen machines conform de richtlijnen of gestandaardiseerde documenten EN60745-1, EN60745-2-1, EN55014-1, EN61000-3-2 en EN61000-3-3 voldoen aan de bepalingen 2004/108/EC en 2006/42/EC. De producten voldoen aan de ROHS-richtlijnen 2011/65/EU en van toepassing op producten voorzien van de CE markering.

1. Serienummer: aangegeven op de merkplaat
2. Bouwjaar: gecodeerd in serienummer





HITACHI

Inspire the Next¹





STAY IN TOUCH!

Volg ons ook op social media en mis helemaal niets meer van Hitachi.

www.hitachi-powertools.nl

-  Hitachi Power Tools Nederland
-  hitachipowertoolsnl
-  @HitachiToolsNL
-  Hitachi Power Tools Netherlands B.V.

www.hitachi-powertools.be

-  Hitachi Power Tools Belgium
-  hitachipowertoolsbelgium
-  @HitachiToolsBE
-  Hitachi Power Tools Belgium

HITACHI POWER TOOLS NETHERLANDS B.V.

Brabanthaven 11, 3433 PJ Nieuwegein
Postbus 2310, 3430 DN Nieuwegein
TELEFOON: Algemeen 030-608 40 40 | Verkoop 030-608 40 50
FAX: Verkoop 030-606 72 66
verkoop@hitachi-powertools.nl | www.hitachi-powertools.nl

HITACHI POWER TOOLS BELGIUM N.V./S.A.

Koningin Astridlaan 51, 1780 Wemmel
TELEFOON: 02/4601720
FAX: 02/4602542
info@hitachi-powertools.be
www.hitachi-powertools.be

Aanbiedingen in deze catalogus zijn geldig zolang de voorraad strekt. Wijzigingen en zet/drukfouten voorbehouden.
Alleen voor België: Recupel (0,05 € incl. BTW) en Bebat (0,09 € incl. BTW) niet inbegrepen.

