

LADDERS & TRAPPEN

Veilig werken op hoogte

STEIGERS

Serie innovatieve rolsteigers

HANGBRUGGEN

Modulaire hangbrugsystemen

SPECIALS

Maatwerk voor diverse klimoplossingen



MiTOWER+





altrex

ALGEMEEN	Highlights	6
	Relax. It's an Altrex.	8
	Productcategorieën	11
STEIGERS		12
	Steigerconfigurator	13
	Overzicht steigers	14
RS TOWER 5	Voordelen RS TOWER 5 serie	18
	RS TOWER 51 rolsteiger smal	20
	RS TOWER 52 rolsteiger breed	20
	RS TOWER 53 trapsteiger	21
	RS TOWER 54 rol-/vouwsteiger	22
	RS TOWER 55 rol-/vouwsteiger	22
MiTOWER	Voordelen MiTOWER serie	23
	MiTOWER	24
	MiTOWER PLUS	24
	MiTOWER STAIRS	26
	MiTOWER BRIDGE	26
RS TOWER 4	Voordelen RS TOWER 4 serie	27
	RS TOWER 41 rolsteiger smal	28
	RS TOWER 42 rolsteiger breed	28
	RS 44-POWER rol-/vouwsteiger	29
	Innovatieve lasstraat	30
SAFE-QUICK® GUARDRAIL		33
	RS TOWER 51/52 Safe-Quick®	34
	RS TOWER 41/42 Safe-Quick®	35
RS TOWER 3	Voordelen RS TOWER 3	36
	RS TOWER 34 rol-/vouwsteiger	37
CONFIGURATIEOVERZICHTEN		38
MODULAIR STEIGERSYSTEEM	Uitwijkconsole	50
	SchoorsteenSteiger	50
	Aluminium Loopbrug	51
	Modulaire Triangelbrug (MTB) met staanders	52
	Modulaire Triangelbrug (MTB) als dakrandbeveiliging	53
	Dakrandbeveiliging platte daken	53
	Doorwerksysteem MTB	55
	Doorwerkkap	55
	Doorwerktent	55
	Configuratietoelichtingen	56
COMBINATIE CONFIGURATIES		60
ACCESSOIRES	Steigeraanhangs De Luxe en Basic	62
	Accessoires RS TOWER 5 serie	63
ONDERDELEN RS TOWER 5 SERIE	Onderdelen RS TOWER 5 serie	64
	Technische specificaties onderdelen	70
ONDERDELEN MITOWER SERIE	Onderdelen MiTOWER serie	75
ONDERDELEN RS TOWER 4 SERIE	Onderdelen RS TOWER 4 serie	76
HANGBRUGGEN	Modulair Hangbrugsysteem (MHB)	77

Index Ladders & Trappen

LADDERS	Overzicht Ladders	81
	Mounter	82
	Nevada	83
	Ventoux	84
	Atlas	84
	Dakladders	85
	Atlantis	86
	Sirius	87
	All Round	88
TELESCOPISCHE LADDERS	Overzicht Telescopische ladders	90
	TL Smart Up Pro	91
	TL Smart Up Active	92
	TL Smart Up Easy	93
VOUWLADDERS	Overzicht Vouwladders	95
	Varitrex Prof	96
	Varitrex Teleprof Flex 4 x 4	97
	Little Giant	98
	Black Pro	99
	Dark Horse	100
	Altavista 700	101
	HandyHorse	101
	Varitrex Do-it-All	102
	Varitrex Plus	103
KOOI-/GEVELLADDERS	Olympus Kooiladder systeem	105
	Everest Kooi-/Gevelladder	108
OPLEIDINGEN EN KEURINGEN		110
TRAPPEN	Overzicht Trappen	112
	Taurus (TDO), dubbel oploopbaar	114
	Taurus (TGB), enkel oploopbaar	115
	Taurus (TME), magazijntrap	116
	Rolhouse, magazijntrap	116
	RolGuard, platformtrap	117
	Brenta, enkel oploopbaar	117
	Falco (FDO), dubbel oploopbaar	118
	Falco (FEO), enkel oploopbaar	119
	X-Pro®, trap en werkbank	120
	Castor (CEO), enkel oploopbaar	122
	Double Decker	123
	Lima	124
	Giant	125
	USIT, trap en stoel	126
	Cromato	128
ZOLDERTRAPPEN	Woodytrex De Luxe	129
	Woodytrex Superieur	130
	Woodytrex Budget	131
ACCESSOIRES EN ONDERDELEN	Accessoires Ladders & Trappen	132
	Accessoires Zoldertrappen	133
	Accessoires en Onderdelen Ladders & Trappen	133
MODULAIR BORDESTRAP SYSTEEM	Modulair Bordestrap Systeem	134
	Bordestrap verrijdbaar	135
	Overstapbordes	136
	Steektrap	136
ALTREX SPECIALS		137
WETTEN & NORMEN		144

Highlights

pag. 13

In drie stappen de steiger vinden die het beste bij u past!



Steigerconfigurator

MiTOWER PLUS



MiTOWER,
MiTOWER PLUS,
MiTOWER STAIRS en
MiTOWER BRIDGE

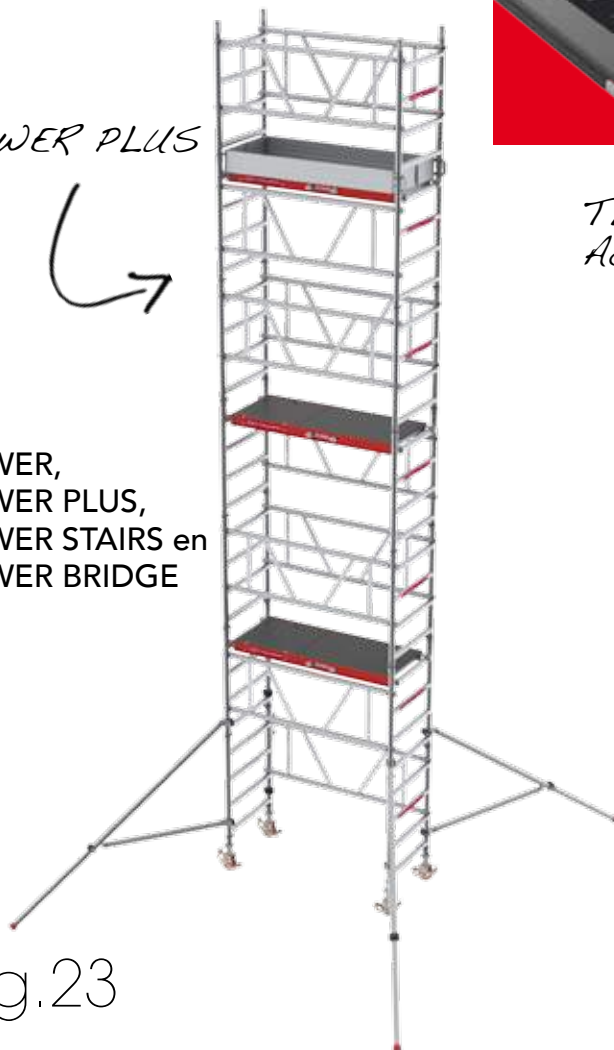

pag. 23

TL Smart Up
Active



Nieuwe serie
telescopische
ladders

pag. 90



ALGEMEEN

6



Innovatieve lasstraat

Altrex bouwt aan de toekomst.
Daarom kiezen wij voor de
techniek van morgen.

pag. 30

Specials

Naast standaard producten
biedt Altrex ook maatwerk
klimoplossingen aan.

Containertrap



pag. 137

Breng het tot leven!

Augmented Reality is een verzamelterm voor alle technologie waarbij de realiteit en de virtuele wereld met elkaar gecombineerd worden. Volg de instructies op zoals hieronder beschreven en beleef Altrex.

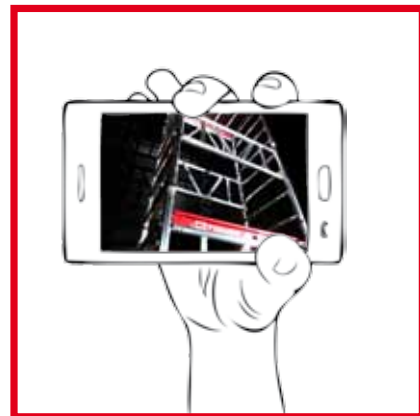
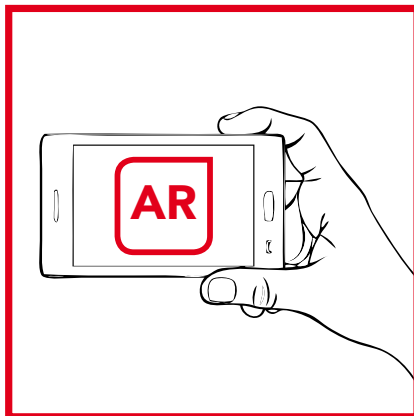

1 Download de gratis Altrex App in de App-store of Google Play. En open de app na installatie.

2 Richt de telefoon of tablet op de pagina met dit icoon.

3 De producten komen tot leven nadat de app de afbeelding na enkele seconden herkent.



SCAN DE QR-CODE VOOR DE APP

Innovatieve website

Op www.altrex.be leest u alles over veilig werken op hoogte en vindt u informatie over producten en verkooppunten. Overzichtelijk en compleet. Bovendien is de website ook goed zichtbaar op GSM en tablet.

Laat u adviseren

We helpen u graag met uw zoektocht naar het juiste product. Op onze website vindt u tools. Met slechts een paar klikken is uw product binnen handbereik.

Compleet assortiment, uniek maatwerk

Een huishoudtrap voor in huis, een steiger voor professioneel gebruik of een maatwerk onderhoudsbrug. De website biedt een compleet overzicht van ons assortiment klimmateriaal.

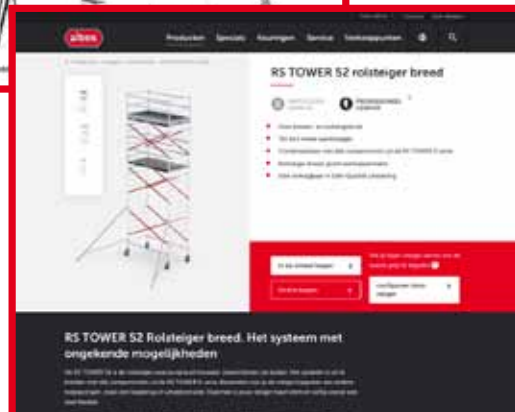
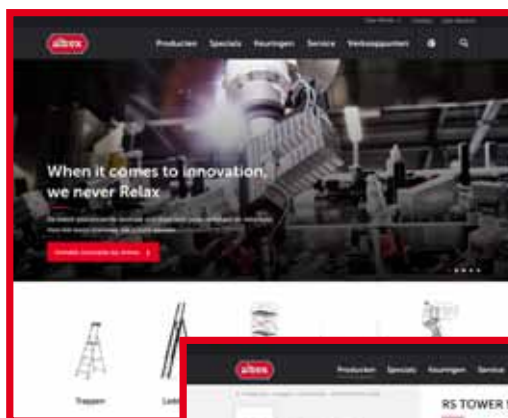



Vertrouwd merk. Altrex.

Altrex: een merknaam die internationaal al meer dan 65 jaar garant staat voor veiligheid en innovatie. Een wereldspeler met een leidende positie in veel markten. Een positie gebaseerd op kwaliteit, kennis, ervaring, garantie en vooral ook innovatie. Met producten die ontwikkeld zijn vanuit de gebruiker die veilig op hoogte moet kunnen werken. Of het nu gaat om een steiger of een trap. Altrex biedt de keuze uit een breed assortiment klimoplossingen. Met maatwerk voor speciale situaties. Wie voor veilig werken op hoogte kiest, kiest voor Altrex. Vandaar: **Relax. It's an Altrex.**



Moderne fabriek en logistiek centrum.

Altrex beschikt over een fabriek met zeer geavanceerde productiefaciliteiten. Het productieproces is ISO-9001 gecertificeerd. Dit proces borgt een constante kwaliteit van de producten.

Zo is Altrex als specialist in aluminium lassen in staat met lasrobots een constante hoogwaardige laskwaliteit te realiseren. Om veilig op hoogte te kunnen werken is kwaliteit van producten noodzakelijk. Alweer een reden om voor Altrex te kiezen. Het merk Altrex staat garant voor kwaliteit.

Kwaliteit van producten en kwaliteit in leveren. Want vanuit het moderne logistieke centrum van Altrex worden de klimmaterialen dagelijks wereldwijd gedistribueerd.



Breed assortiment met kwaliteit, service en garantie.

Professionals die topkwaliteit eisen om veilig op hoogte te werken kiezen voor Altrex. Of het nu gaat om rolsteigers, vouwsteigers, steigersystemen, hangbruggen, ladders, vouwladders of trappen. Een compleet assortiment met de kwaliteit, service en garantie die van een A-merk mag worden verwacht.

Met producten die zijn ontwikkeld door mensen met veel kennis en ervaring. Mensen die weten wat de gebruiker nodig heeft om veilig en comfortabel op hoogte te kunnen werken. Ook voor speciale constructies of bijzondere situaties heeft Altrex de specialisten in huis om maatwerk aan te bieden.



www.altrex.be



Ook maatwerk.

Deze catalogus biedt een overzicht van de vele klimoplossingen van Altrex. In sommige situaties is echter maatwerk nodig. Ook hiervoor is Altrex het juiste adres. Binnen Altrex is een separate afdeling met maatwerk-specialisten actief. Zij adviseren klanten persoonlijk over de beste en veiligste oplossing.

Ook de engineering en productie wordt uitgevoerd door een speciaal team dat beschikt over de nodige vakkennis en ervaring. Van constructies in voetbalstadions tot anti-inbraaktrappen en kooiladders. Ook is het mogelijk Altrex-monteurs in te schakelen voor een veilige montage.

Kortom: Altrex is voor elke klimoplossing het juiste adres.

Altrex meest innovatieve lasstraat.

Altrex bouwt aan de toekomst. Daarom kiezen wij voor de techniek van morgen. Die wordt nu al onderdeel van onze productielijn. Met een geheel nieuwe lasstraat maken wij een even innovatieve als technische sprong.

Nieuwe technieken en innovaties maken het mogelijk om onze producten steeds slimmer te vervaardigen, om nog veiliger te werken en om direct in te spelen op elke vraag. Juist ook wanneer deze specifiek en anders dan standaard is. Onze nieuwe lasstraat heeft het allemaal in huis.

www.altrex.com/innovation



Keuringen

Tijdig onderhoud van klimmaterialen is essentieel voor de garantie van de veiligheid in gebruik. Tevens wordt de levensduur verlengd. Klimmaterialen moeten periodiek worden gekeurd. Jaarlijks of vaker na een bijzondere gebeurtenis. Altrex beschikt over een team van deskundige keurmeesters, die allen zijn opgeleid op basis van de strengste eisen. Zij kunnen worden ingeschakeld voor uw keuring.

Geïnteresseerd? Bel 03/870.53.43

Internationale klantenkring.

Altrex biedt nationaal en internationaal een dealernetwerk met partners die kennis hebben van elke Altrex-oplossing voor het veilig werken op hoogte. Dit uiteraard met ondersteuning van het Altrex-team van specialisten wanneer het zeer complexe situaties of maatwerk betreft. Ook hebben wereldwijd diverse verhuurbedrijven gekozen voor het verhuren van de kwaliteitsproducten van Altrex. Want wie kiest voor Altrex, kiest voor kwaliteit en zekerheid.



Productcategorieën



HOME & GARDEN

Alleen geschikt voor doe-het-zelf gebruik.

Herkenbaar Groen. Het Altrex Home & Garden assortiment ladders, vouwladders en trappen is geschikt voor doe-het-zelf gebruik.



HEAVY DUTY

Voor zwaarder kluswerk.

Herkenbaar Blauw. Heavy Duty-producten lenen zich bij uitstek voor zwaarder kluswerk.



PROFESSIONAL

Voor intensief professioneel gebruik.

Herkenbaar Zwart. Bedrijven en instellingen die op het hoogste niveau professioneel actief zijn in de bouw, industrie of dienstverlening zijn het meest gebaat bij het brede assortiment van de productcategorie Professional. Deze producten voldoen aan de zwaarste eisen.



SPECIALS

Speciaal voor projecten die om meer vragen.

Unieke uitdagingen verdienen specifieke klimoplossingen. Met maatwerk producten van Altrex bereikt u nieuwe hoogten en is ieder project mogelijk. Uw vraag maakt van Altrex Specials een assortiment zonder grenzen. Want de beste oplossing komt er altijd.

STEIGERS

"De RS TOWER 5 is de topsteiger uit het Altrex assortiment"

Altrex biedt een breed assortiment aluminium steigers, rolsteigers, vouwsteigers, kamersteigers, triangelbruggen en doorwerksystemen. Alle Altrex steigers zijn van hoogwaardige kwaliteit en voldoen aan de gestelde wet- en regelgeving, zoals de EN 1004 voor professioneel gebruik. Of u nu een smalle vouwsteiger zoekt, brede rolsteiger, modulaire triangelbrug, uitwijkconsole, schoorsteensteiger of een maatwerk oplossing in speciale situaties. Altrex biedt voor u dé oplossing.

Steigerconfigurator

"In slechts drie stappen de steiger vinden die het beste bij u past"



PROFESSIONAL 13



Als u op zoek bent naar een steiger dan biedt de Altrex steigerconfigurator uitkomst. In slechts drie stappen vindt u een steiger die het beste bij u past. Aan de hand van een aantal filtermogelijkheden kan de Altrex steigerconfigurator u een passende steiger adviseren. Configureer vervolgens uw steiger naar eigen wens. Maak het werken met uw steiger nog makkelijker door eventuele extra onderdelen of accessoires toe te voegen. Vraag vervolgens een offerte aan óf ga met de configuratie naar uw Altrex dealer.

www.steigersamenstellen.be











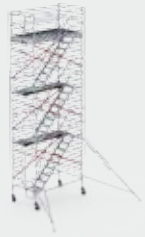













Overzicht Steigers

RS TOWER 5

ALGEMEEN

14











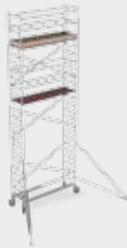
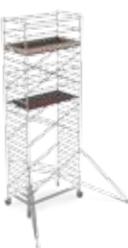



					
CATEGORIE	PROFESSIONAL	PROFESSIONAL	PROFESSIONAL	PROFESSIONAL	PROFESSIONAL
SERIE	RS TOWER 51	RS TOWER 52	RS TOWER 53	RS TOWER 54	RS TOWER 55
MATERIAAL PLATFORMEN	Fiber-Deck® platformen of Houten platformen	Fiber-Deck® platformen of Houten platformen	Fiber-Deck® platformen of Houten platformen	Fiber-Deck® platformen of Houten platformen	Fiber-Deck® platformen of Houten platformen
KLEUR PLATFORMEN	Zwart	Zwart	Zwart	Zwart	Zwart
BREEDTE	0.75 m smal	1.35 m breed	1.35 m breed	0.75 m smal	1.35 m breed
LENGTE	1.85 m 2.45 m 3.05 m	1.85 m 2.45 m 3.05 m	1.85 m 2.45 m	1.85 m	1.85 m 2.45 m 3.05 m
MAX. WERKHOOGTE	Binnen 10.2 m Buiten 10.2 m	Binnen 14.2 m Buiten 10.2 m	Binnen 14.2 m Buiten 10.2 m	Binnen 9.8 m Buiten 9.8 m	Binnen 13.8 m Buiten 9.8 m
TYPE	Rolsteiger	Rolsteiger	Trapsteiger	Rol-/vouwsteiger	Rol-/vouwsteiger
SAFE-QUICK® MOGELIJK	Ja	Ja	Nee	Ja	Ja
DIAGONAAL-SCHOREN	Rood gecoat	Rood gecoat	Rood gecoat	Rood gecoat	Rood gecoat
MAX. BELASTING PER PLATFORM	250 kg	250 kg	250 kg	250 kg	250 kg
MAX. BELASTING					
GARANTIE	5 YEARS GUARANTEE	5 YEARS GUARANTEE	5 YEARS GUARANTEE	5 YEARS GUARANTEE	5 YEARS GUARANTEE
VOLDOET AAN	      	      	      	      	      

Hogere opbouw mogelijk! Neem contact op met Altrex.

Overzicht Steigers

RS TOWER 4

RS TOWER 3

				
CATEGORIE	PROFESSIONAL	PROFESSIONAL	PROFESSIONAL	HEAVY DUTY
SERIE	RS TOWER 41	RS TOWER 42	RS 44-POWER	RS TOWER 34
MATERIAAL PLATFORMEN	Houten platformen	Houten platformen	Houten platformen	Houten platformen
KLEUR PLATFORMEN	Rood	Rood	Rood	Blank
BREEDTE	0.75 m smal	1.35 m breed	0.75 m smal	0.75 m smal
LENGTE	1.85 m 2.45 m	1.85 m 2.45 m	1.85 m	1.65 m
MAX. WERKHOOGTE	Binnen 10.2 m Buiten 10.2 m	Binnen 14.2 m Buiten 10.2 m	Binnen 7.8 m Buiten 7.8 m	Binnen 7.8 m Buiten 7.8 m
TYPE	Rolsteiger	Rolsteiger	Rol-/vouwsteiger	Rol-/vouwsteiger
SAFE-QUICK® MOGELIJK	Ja	Ja	Ja	Nee
DIAGONAAL-SCHOREN	Ongecoat	Ongecoat	Ongecoat	Ongecoat
MAX. BELASTING PER PLATFORM	250 kg	250 kg	250 kg	150 kg
MAX. BELASTING				
GARANTIE	5 YEARS GUARANTEE	5 YEARS GUARANTEE	5 YEARS GUARANTEE	5 YEARS GUARANTEE
VOLDOET AAN	    	    	    	   

Hogere opbouw mogelijk! Neem contact op met Altrex.

Overzicht Steigers

altrex

MiTOWER

ALGEMEEN

16

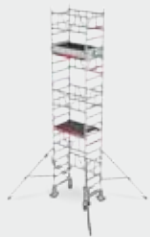

CATEGORIE	PROFESSIONAL	PROFESSIONAL	PROFESSIONAL	PROFESSIONAL
SERIE	MiTOWER	MiTOWER+	MiTOWER STAIRS	MiTOWER BRIDGE
MATERIAAL PLATFORMEN	Houten platformen	Houten platformen	Uitbreidingset	Uitbreidingset
BREEDTE	0.75 m	0.75 m	0.75 m	0.75 m
LENGTE PLATFORM	1.10 m	1.50 m	1.10 m 1.50 m	1.10 m 1.50 m
MAX. WERKHOOGTE	6.00 m	8.00 m	6.00 m	6.00 m
LENGTE MITOWER BRIDGE	-	-	-	4.00 m (MiTOWER) 6.00 m (MiTOWER PLUS)
TYPE	Rolsteiger	Rolsteiger	Steiger voor op trappen	Rolsteiger met loopbrug
OPBOUW	1 persoon	1 persoon	1 persoon	2 personen
GEbruik	1 persoon	2 personen	1 persoon (MiTOWER) 2 personen (MiTOWER PLUS)	2 personen
OPBOUWTIJD	10 minuten 6.00 m	12 minuten 8.00 m	-	-
TROLLEY	127 x 83 x 158 cm	172 x 83 x 210 cm	-	-
MAX. BELASTING PER PLATFORM	150 kg	240 kg	150 kg (MiTOWER) 240 kg (MiTOWER PLUS)	250 kg (BRIDGE)
MAX. BELASTING			 	
GARANTIE	5 YEARS GUARANTEE	5 YEARS GUARANTEE	5 YEARS GUARANTEE	5 YEARS GUARANTEE
VOLDOET AAN	 	 	 	

Overzicht Steigers

Platformen

- ▶ RS TOWER 5 Serie: Hout of Fiber-Deck® platformen

De Fiber-Deck® platformen van Altrex zijn 30 % lichter in gewicht dan houten platformen. Ergonomisch gezien een enorm voordeel. Kies daarom voor lichtgewicht Fiber-Deck® platformen van Altrex.

- ▶ RS TOWER 4 Serie: Houten platformen
- ▶ RS TOWER 3 Serie: Houten platformen



Configuratie: Traditioneel of Safe-Quick®

Er zijn 2 types rolsteiger-configuraties: Traditioneel en Safe-Quick®

- ▶ Traditioneel

Bij de traditionele configuratie worden schoren gebruikt in de gehele rolsteiger.

- ▶ Safe-Quick® en Safe-Quick® Gevelvrij

Een innovatie waardoor de rolsteiger nog veiliger en nog sneller is op te bouwen. Vóór het betreden van het platform is altijd rondom bescherming aanwezig. In de Safe-Quick® rolsteigers worden alleen nog schoren in de onderste sectie toegepast.

- Nog veiliger: altijd beschermd en goed opgebouwd
- Nog sneller en makkelijker opbouwen met weinig onderdelen
- Ook gevelvrij mogelijk
- RS TOWER 5-S met Safe-Quick® en RS TOWER 4-S met Safe-Quick®

Voor veel werkzaamheden is vrij aan de gevel kunnen werken een groot voordeel. Indien de rolsteiger met Safe-Quick® maximaal 15 cm van de gevel kan worden geplaatst, kunnen aan de gevelzijde de Safe-Quick® GuardRails vervallen. Met slechts een aantal diagonaalschoren in de steiger kan dan de vereiste sterkte en stabiliteit worden gerealiseerd.



Productvideo:
Scan de QR-Code of ga naar
www.altrex.com/code082012

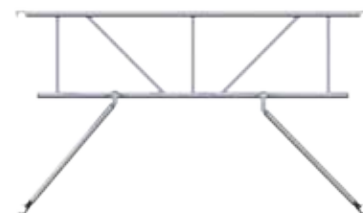



TOWER 5

Aluminium kantplanken snel monteerbaar



Lichtgewicht Fiber-Deck® platformen of houten platformen, beide met zwart gecoate liggers



Rood gecoate diagonaalschoren

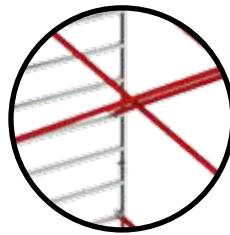

Snelle montage met Easy-Lock® stabilisatoren, telescopisch instelbaar

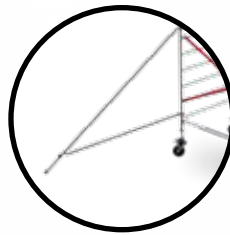

Dubbel geremde wielen (Ø 200 mm) goed ontgrendelbaar met volledige belasting en 25 cm opspindelbaar



PROFESSIONAL

18

De voordelen



Innovatieve opwaaibeveiliging maakt demontage mogelijk door één persoon



De platformen zijn makkelijk aan de dwarsliggers op te pakken

Alle platformen uit de RS TOWER 5 serie zijn voorzien van gekoppelde haak



Borgpennen zijn aan de frames bevestigd, dus raakt niet zoek

Bedrukte dwarsbuis met opbouwstructuur



Geknepen klauw-schoorbuis verbinding met gekleurde pallen voor herkenning schoren (horizontaal=rood, diagonaal=zwart)



Frames zijn voorzien van een rondom gelaste verbinding dankzij de lasrobots











"De RS TOWER 5 is de topsteiger uit het Altrex assortiment"

RS TOWER 51 Rolsteiger smal

altrex









Is er weinig ruimte beschikbaar om een steiger te plaatsen, dan biedt Altrex een uitstekende oplossing met de RS TOWER 51. Het systeem is uit te breiden met alle componenten uit de RS TOWER 5-serie. Bovendien kun je de steiger koppelen aan andere toepassingen, zoals een loopbrug of uitwijkconsole.

	Fiber-Deck® of houten platformen
	Lengte 1.85 m, 2.45 m en 3.05 m
	Breedte 0.75 m
	Maximale werkhogte voor binnen en buiten is 10.2 m Hogere opbouw mogelijk; neem contact op met Altrex
	Maximale belasting per platform 250 kg en voor de totale steiger 750 kg
	Safe-Quick® mogelijk; zie pag. 34
	Combinatie configuraties mogelijk
	Configuratietabel op pag. 38



RS TOWER 52 Rolsteiger breed

De RS TOWER 52 is dé topsteiger van Altrex met brede frames van 1.35 m. Dit systeem kent talloze toepassingsmogelijkheden voor zowel binnen- als buitengebruik. Bovendien kun je de steiger koppelen aan andere toepassingen, zoals een loopbrug of uitwijkconsole.

	Fiber-Deck® of houten platformen
	Lengte 1.85 m, 2.45 m en 3.05 m
	Breedte 1.35 m
	Maximale werkhogte voor binnen is 14.2 m en buiten 10.2 m Hogere opbouw mogelijk; neem contact op met Altrex
	Maximale belasting per platform 250 kg en voor de totale steiger 750 kg
	Safe-Quick® mogelijk; zie pag. 34
	Combinatie configuraties mogelijk
	Configuratietabel op pag. 38

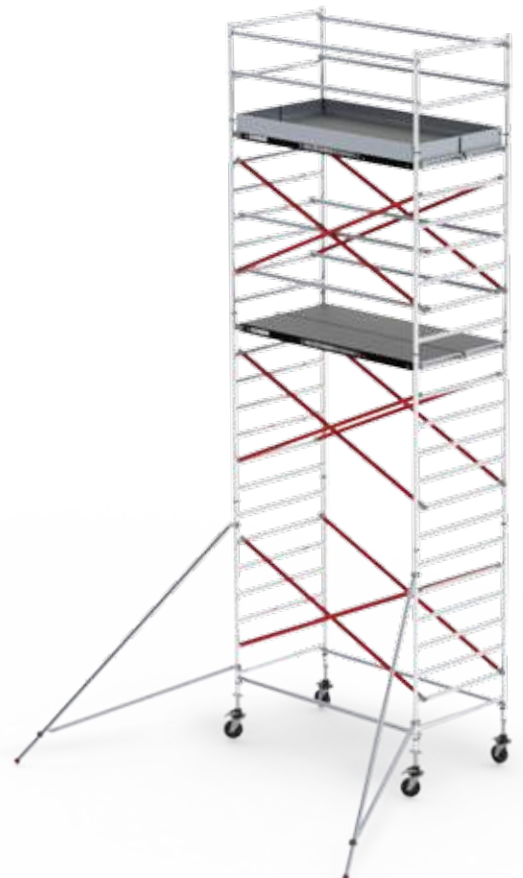

RS TOWER 53 Trapsteiger

De RS TOWER 53 is de ideale trapsteiger om op een veilige en ergonomische manier op hoogte te kunnen werken. Dankzij de speciaal ontwikkelde trappen is het tevens zeer eenvoudig om bijvoorbeeld gereedschappen naar de werkplek op hoogte te brengen. De trapsteiger kan ook als veilige toegang tot een dak worden gebruikt.

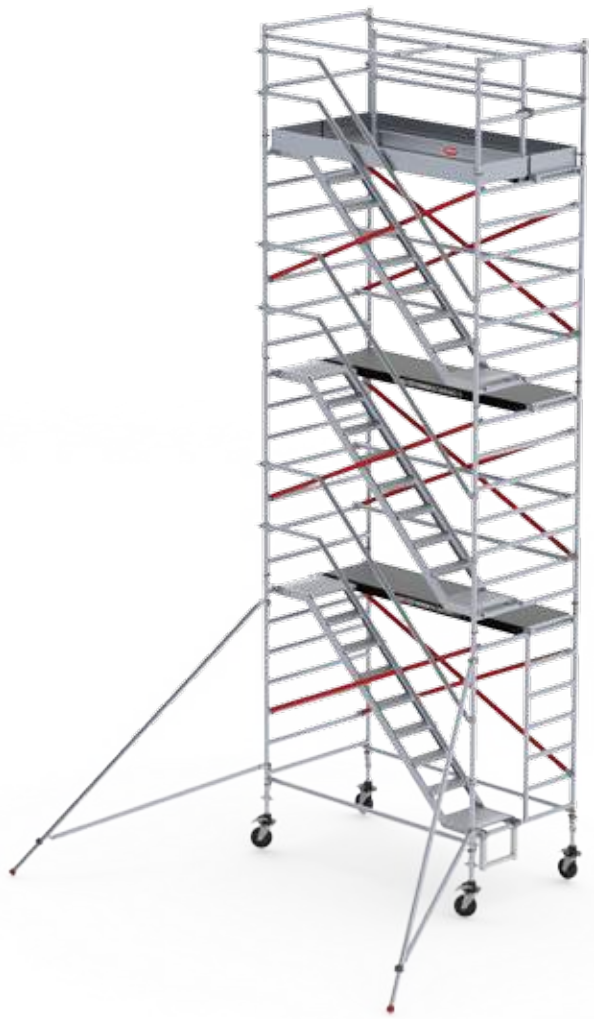

	Fiber-Deck® of houten platformen
	Lengte 1.85 m en 2.45 m
	Breedte 1.35 m
	Maximale werkhogte voor binnen is 14.2 m en buiten 10.2 m Hogere opbouw mogelijk; neem contact op met Altrex
	Maximale belasting per platform 250 kg en voor de totale steiger 750 kg
	Combinatie configuraties mogelijk
	Configuratietafel op pag. 39



Ingebouwde trap



Doorloopframe



Vide-leuning

"Altijd bij de hand"



Altrex Mobile Safety® biedt QR-codes op producten, die linken naar gebruiksaanwijzingen, handleidingen en video's voor veilig gebruik. De QR-code geeft direct digitaal toegang tot de video en/of de gebruiks- en opbouw instructies van de producten.

RS TOWER 54 Rol-/vouwsteiger smal

altrex

Voor zowel binnen- als buitenwerk biedt Altrex een smalle vouwsteiger. Deze steiger is uitermate geschikt voor montagewerkzaamheden in vertrekken met beperkte ruimte.



	Fiber-Deck® of houten platformen
	Lengte 1.85 m
	Breedte 0.75 m
	Maximale werkhogte voor binnen en buiten is 9.8 m Hogere opbouw mogelijk; neem contact op met Altrex
	Maximale belasting per platform 250 kg en voor de totale steiger 750 kg
	Safe-Quick® mogelijk
	Combinatie configuraties mogelijk
	Configuratietabel op pag. 40

RS TOWER 55 Rol-/vouwsteiger breed

De RS TOWER 55 is een flexibele steiger die elke klus mogelijk maakt. Deze vouwsteiger kan worden samengesteld met behulp van het telescopisch verstelbare brede (1.35 m) vouwsteigerframe.



	Fiber-Deck® of houten platformen
	Lengte 1.85 m, 2.45 m en 3.05 m
	Breedte 1.35 m
	Maximale werkhogte voor binnen is 13.8 m en buiten 9.8 m Hogere opbouw mogelijk; neem contact op met Altrex
	Maximale belasting per platform 250 kg en voor de totale steiger 750 kg
	Safe-Quick® mogelijk
	Combinatie configuraties mogelijk
	Configuratietabel op pag. 40

Mi TOWER

Voordelen



Kantplanksysteem:
lichtgewicht,
opvouwbaar, 1 geheel



Uniek ophangmechanisme
in platform: om materiaal
aan op te hangen voor
opbouw door 1 persoon



Dubbele leuning-
schoor voor extra
stabiliteit



Verbindingspen vast
aan frame: raakt niet
zoek



Platform gemakkelijk
aan dwarsliggers op
te pakken: voor extra
gebruiksgemak



Alle onderdelen bij de
hand en lichtgewicht:
gemakkelijk door
1 persoon op te bouwen



Driehoekstabilisatoren
met Easy-Lock®:
traploos telescopisch
instelbaar en snelle
montage



Dubbel geremde
wielen (125 mm)
18 cm opspindelbaar

MiTOWER Serie

De MiTOWER is een rolsteiger die door 1 persoon opgebouwd kan worden in 10 minuten. Van de steigermaterialen kan een trolley worden samengesteld waarin de overige steigermaterialen kunnen worden vervoerd en opgeslagen.

MiTOWER+

MiTOWER



De eerste
1-Persoons
Snel-Bouw
Rolsteiger!

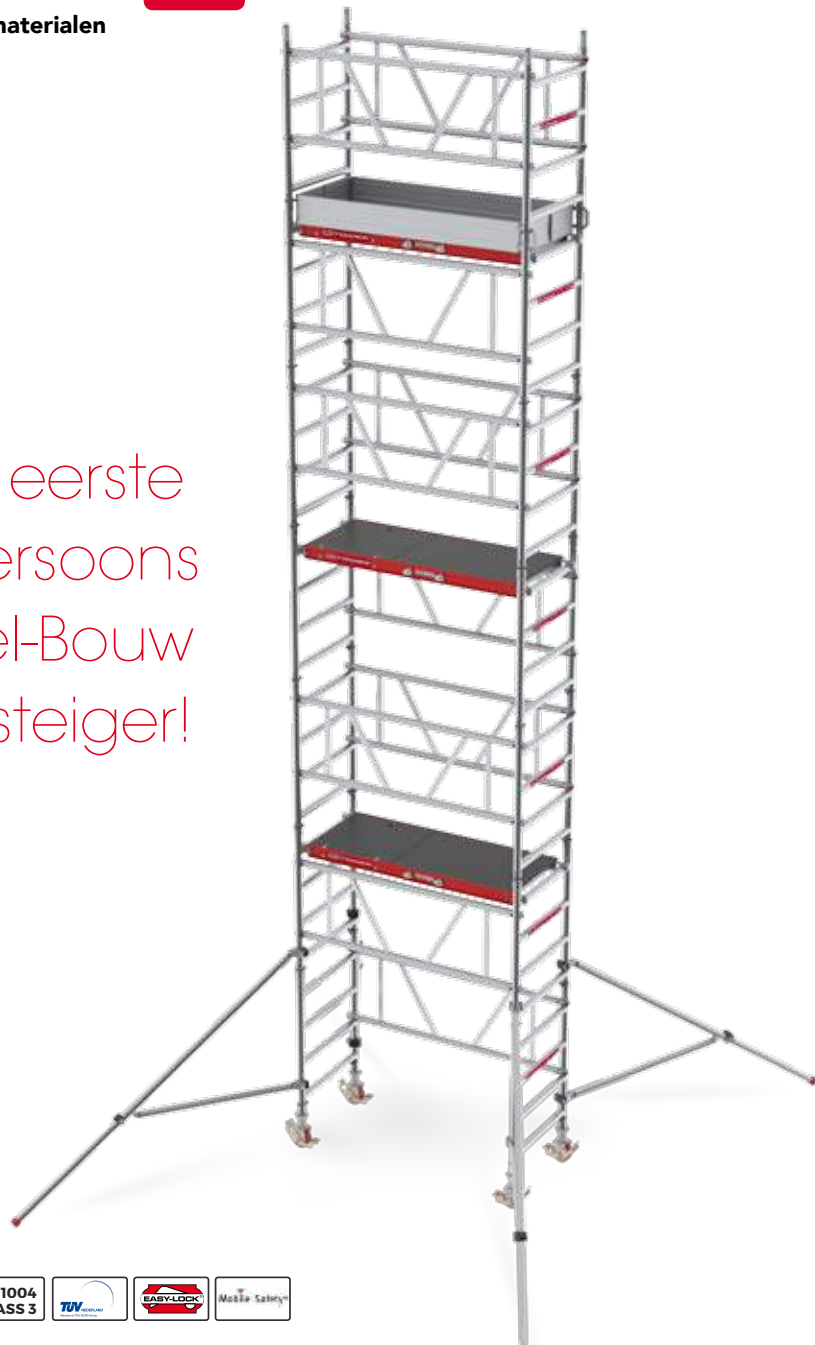

AR

**5 YEARS
GUARANTEE**

EN 1004
CLASS 3

TUV

SAFELOCK

Mobile Safety

MiTOWER

VS

MiTOWER PLUS

Door 1 persoon op te bouwen

Door 1 persoon te gebruiken

Maximale werkhoogte 6 m

Afmeting Trolley: 127 x 83 x 158 cm (L X B X H)

Platformafmeting 1.02 x 0.60 m

Gewicht 110 kg

Maximale belasting per platform is 150 kg en voor de gehele steiger 150 kg

Door 1 persoon op te bouwen

Door 2 personen te gebruiken

Maximale werkhoogte 8 m

Afmeting Trolley: 172 x 83 x 210 cm (L X B X H)

Platformafmeting 1.47 x 0.60 m

Gewicht 168 kg

Maximale belasting per platform is 240 kg en voor de gehele steiger 240 kg



Scan en bekijk de MiTOWER video
of ga naar www.altrex.com/code122013



Trolley MiTOWER en MiTOWER PLUS



MiTOWER STAIRS

De MiTOWER STAIRS is een uitbreidingsset voor de MiTOWER en de MiTOWER PLUS. Met deze uitbreiding is het mogelijk de MiTOWER op ongelijke ondergronden te gebruiken, zoals een trap.

AR

Inhoud uitbreidingsset:

- 1 stuk 301207 - Doorloopframe MiTOWER
- 1 stuk 301205 - Opbouwframe MiTOWER 2 sporten
- 2 stuks 309106 - Afsteun-/verankering MiTOWER
- 4 stuks 723034 - Rubber voet
- 2 stuks 713203 - Sjorband
- 2 stuks 303733 - Diagonaalschoor MiTOWER (alleen voor MiTOWER PLUS)

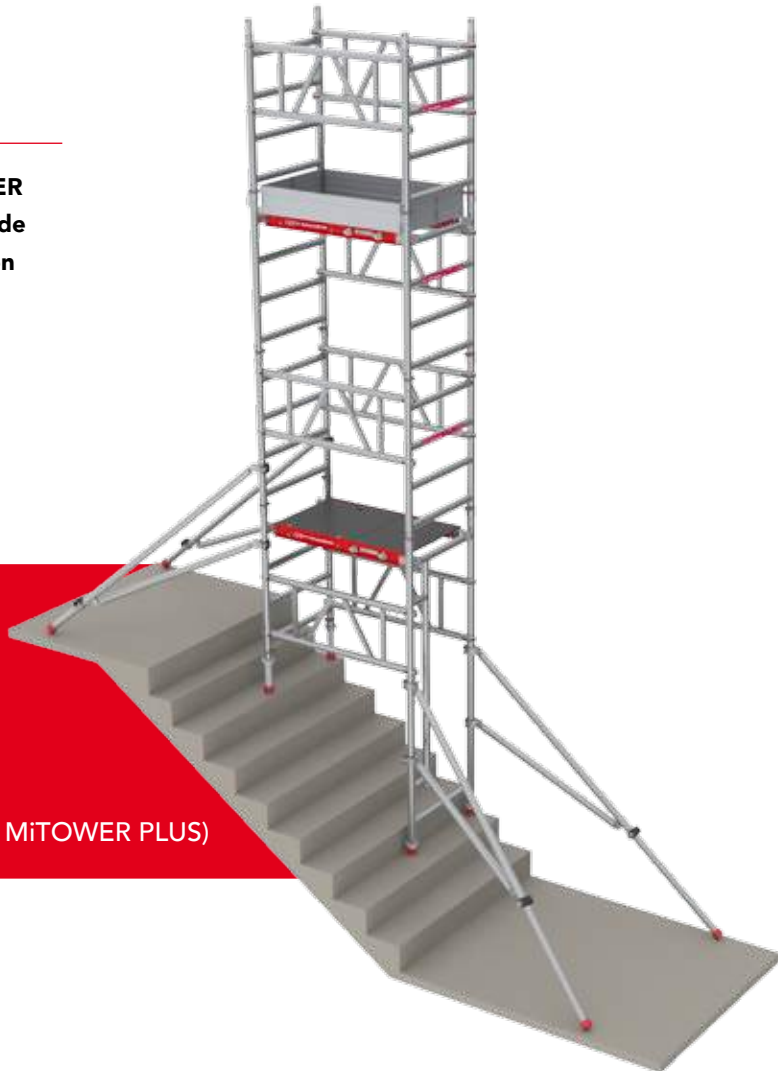

MiTOWER BRIDGE

De MiTOWER BRIDGE is een werkbrug om tussen twee MiTOWERS te plaatsen. Met slechts enkele onderdelen bouwt u eenvoudig en snel extra werkoppervlakte. Bij de MiTOWER creëert u 4 meter werkbrug. Tussen de MiTOWER PLUS een werkbrug van 6 meter.



Voordelen

Voorzien van houten kantplankset en platformen



Geknepen klauw-schoorbuis verbinding



Houten platform voorzien van opwaai-beveiliging



Driehoeksstabilisatoren



Dubbel geremde wielen (200 mm)
10 cm opspindelbaar



Frames zijn voorzien van gelaste verbindingen

**AR**

RS TOWER 41 Rolsteiger smal

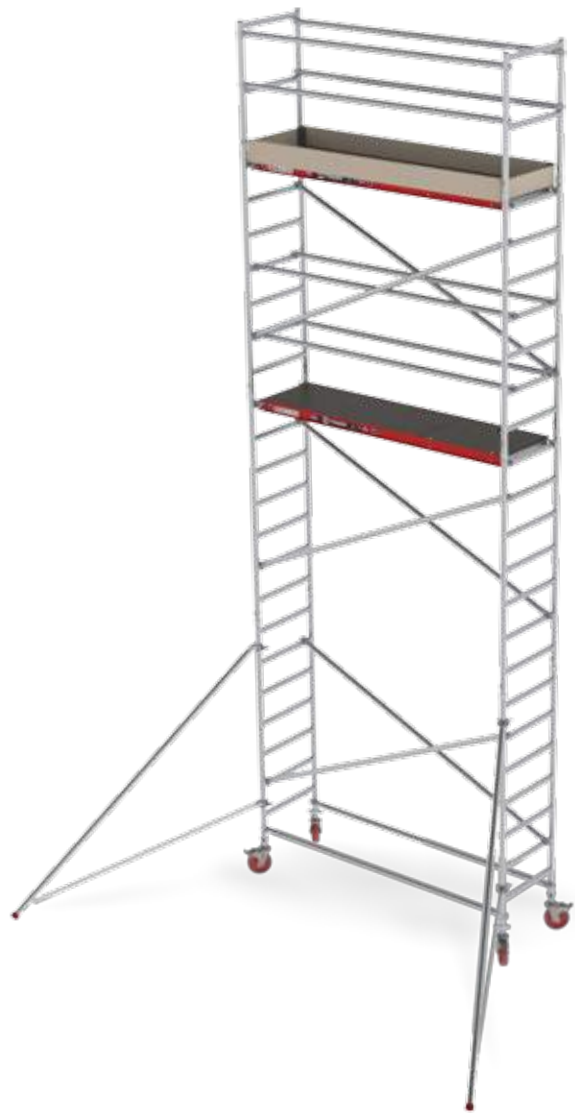

De RS TOWER 41 is een complete rolsteiger. Perfect voor de professional. De geknepen klauw-schoorbuis verbindingen maken de RS TOWER 41 sterk. De steiger brengt je tot een maximale werkhooft van 10.20 meter hoog. Zowel binnen als buiten.

	Houten platformen
	Lengte 1.85 m en 2.45 m
	Breedte 0.75 m
	Maximale werkhooft voor binnen en buiten is 10.2 m Hogere opbouw mogelijk; neem contact op met Altrex
	Maximale belasting per platform 250 kg en voor de totale steiger 750 kg
	Safe-Quick® mogelijk; zie pag. 35
	Combinatie configuraties mogelijk
	Configuratie tabel op pag. 42



RS TOWER 42 Rolsteiger breed

De RS TOWER 42 is een complete rolsteiger. Perfect voor de professional. De geknepen klauw-schoorbuis verbindingen maken de RS TOWER 42 sterk. Rondom gelaste antislip sporten maken het frame ijzersterk en 100% betrouwbaar.

	Houten platformen
	Lengte 1.85 m en 2.45 m
	Breedte 1.35 m
	Maximale werkhooft voor binnen is 14.2 m en buiten 10.2 m Hogere opbouw mogelijk; neem contact op met Altrex
	Maximale belasting per platform 250 kg en voor de totale steiger 750 kg
	Safe-Quick® mogelijk; zie pag. 35
	Combinatie configuraties mogelijk
	Configuratie tabel op pag. 42

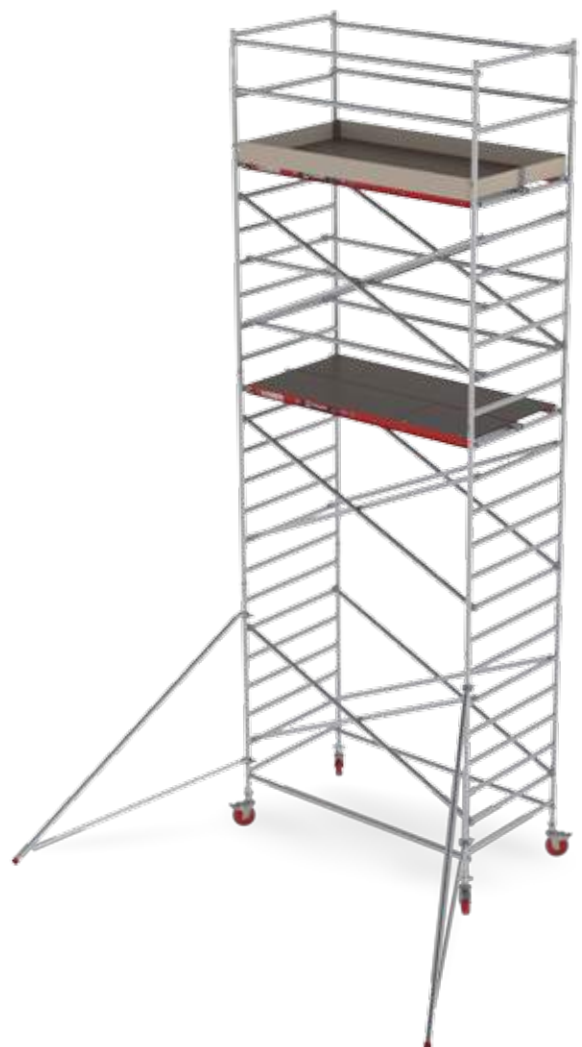

RS 44-POWER Rol-/vouwsteiger

De RS 44-POWER is een compacte rolsteiger. Geschikt voor binnen en buiten. Ideaal voor smalle ruimtes door zijn compacte formaat. De basis van deze steiger is een handige kamersteiger die je door kan bouwen tot wel 7.80 m werkhoogte.



	Houten platformen
	Lengte 1.85 m
	Breedte 0.75 m
	Maximale werkhoogte voor binnen en buiten is 7.8 m Hogere opbouw mogelijk; neem contact op met Altrex
	Maximale belasting per platform 250 kg en voor de totale steiger 750 kg
	Safe-Quick® mogelijk
	Combinatie configuraties mogelijk
	Configuratietabel op pag. 43



Scharnierprincipe



Vrijdbaar door standaard deuropening



Compact op te bergen



Dubbel geremd kunststof wiel (Ø 125 mm) met rubberen loopvlak



Opwaaibeveiliging



Opbouwbaar met RS TOWER 4 onderdelen tot een werkhoogte van 7.80 m



Productvideo: Scan de QR-Code of ga naar www.altrex.com/code112013

When it comes to innovation, we never Relax.

Altrex bouwt Europa's meest innovatieve lasstraat.

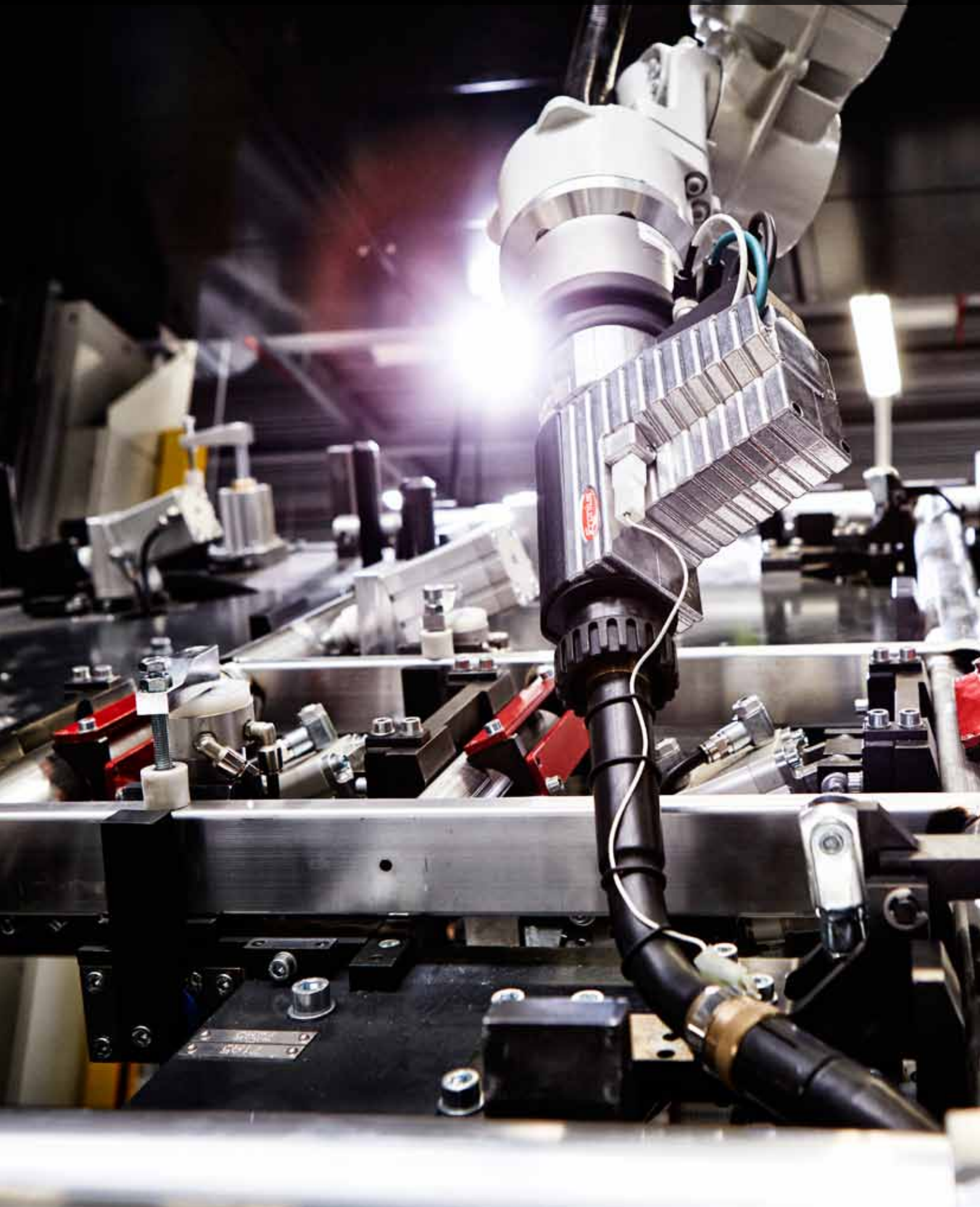

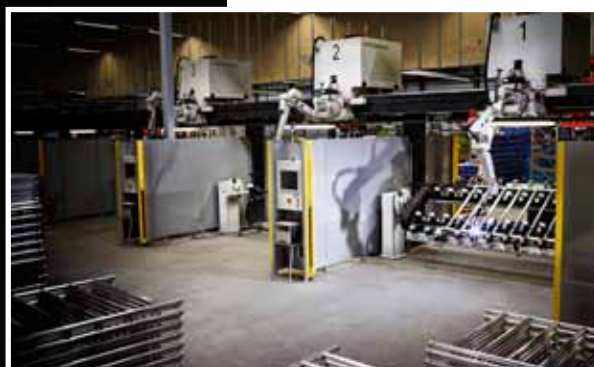

Ontmoet onze slimme technologieën

Altrex bouwt aan de toekomst. Daarom kiezen wij voor de techniek van morgen. Met een geheel nieuwe lasstraat maken wij een even innovatieve als technische sprong.

- 100 % scherp door automatische kalibratie
- 140 metaaldruppels per seconde
- 0,03 mm positie nauwkeurigheid

Lees meer op:

www.altrex.com/innovation

altrex

SAFE-QUICK®

"Ideaal voor
schilders"

Nog veiliger opbouwen van rolsteigers is de toekomst. Kies daarom voor de Next Safety Generation Rolsteigers van Altrex met Safe-Quick® GuardRails die de nieuwe stand van de techniek weergeven. Dat is wat de gebruiker wil en van het A-merk Altrex mag verwachten. Altijd het beste. **Relax. It's an Altrex.**

Safe-Quick® Rolsteigers



Met de Safe-Quick® GuardRail rolsteigers biedt Altrex een top-innovatie die nog veiliger is, nog sneller op te bouwen is en ook gevelvrij toe te passen is.

Vóór het betreden van het platform is altijd rondom bescherming aanwezig. Een rolsteiger die aansluit bij de steeds strenger wordende Europese en nationale regelgevingen ten aanzien van het veilig opbouwen van rolsteigers.



Snelle opbouw en makkelijk te monteren



Weinig onderdelen



Safe-Quick® GuardRail met bevestiging op dwarsbuis



Compact te transporteren en stapelbaar

► Nog veiliger: altijd beschermd en goed opgebouwd

- Vóór betreden platform altijd rondom bescherming aanwezig (ook tijdens opbouw)
- Permanente leuning in rolsteiger (geen tijdelijke voorloopleuning)
- Met Safe-Quick® GuardRail rolsteiger automatisch goed opgebouwd. Kans op verkeerd opbouwen geminimaliseerd
- In het midden van het frame te plaatsen, waardoor ook bij brede steiger een enkel platform te creëren is
- Steiger voorzien van sterkte- en stabiliteitsberekening conform EN 1004
- Met Mobile Safety® QR-code voor gebruiksinstructies

► Nog sneller en gemakkelijker opbouwen met weinig onderdelen

- Weinig onderdelen
- Sneller opbouwen en afbouwen
- Safe-Quick® GuardRail eenvoudig te monteren door 1 persoon

- Uniek uitgebalanceerd design: 1 onderdeel vervangt vele schoren
- Bij opbouw compact omhoog te brengen in transportstand
- Licht in gewicht
- Compact te vervoeren

► Ook gevelvrij mogelijk (ideaal voor de schilder)

- Geen schoren aan gevelzijde (indien maximaal 15 cm van de gevel)
- Ideaal voor iedereen die aan de gevel moet werken
- Vrij werken zonder belemmerende schoren









► Twee uitvoeringen Safe-Quick® GuardRail: RS TOWER 5-S en RS TOWER 4-S

- Altrex biedt twee series rolsteigers die elk voorzien zijn van een eigen uitvoering van de Safe-Quick® GuardRail: de RS TOWER 5-S en RS TOWER 4-S
- Past op bestaande (in de markt aanwezige) Altrex steigers (RS TOWER 4 en 5 Serie)

Safe-Quick® GuardRail: toepasbaar op Altrex RS TOWER 51, 52, 54, 55, 41, 42 en 44-POWER met doorbouw!

RS TOWER 51/52 Safe-Quick®

Met de innovatie Safe-Quick® GuardRail plaatst u al vóór het betreden van het platform een permanente leuning. Zo bent u rondom beschermd op elk niveau.

	Fiber-Deck® of houten platformen
	Lengte 1.85 m, 2.45 m en 3.05 m
	Breedte RS TOWER 51-S 0.75 m / RS TOWER 52-S 1.35 m
	RS TOWER 51-S; Maximale werkhogte voor binnen is 10.2 m en buiten 10.2 m. Hogere opbouw mogelijk; neem contact op met Altrex
	RS TOWER 52-S; Maximale werkhogte voor binnen is 14.2 m en buiten 10.2 m. Hogere opbouw mogelijk; neem contact op met Altrex
	Maximale belasting per platform 250 kg en voor de totale steiger 750 kg
	Combinatie configuraties mogelijk
	Configuratietabel op pag. 44/45



RS TOWER 52-S



RS TOWER 51-S



RS TOWER 51-S Gevelvrij

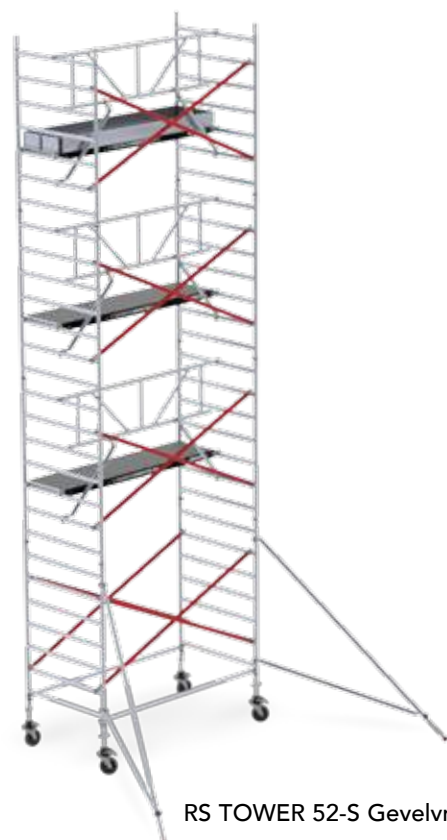

RS TOWER 52-S Gevelvrij

RS TOWER 41/42 Safe-Quick®

Met de innovatie Safe-Quick® GuardRail plaatst u al vóór het betreden van het platform een permanente leuning.

Zo bent u rondom beschermd op elk niveau.

	Houten platformen
	Lengte 1.85 m en 2.45 m
	Breedte RS TOWER 41-S 0.75 m / RS TOWER 42-S 1.35 m
	RS TOWER 41-S; Maximale werkhoogte voor binnen en buiten is 10.2 m Hogere opbouw mogelijk; neem contact op met Altrex
	RS TOWER 42-S; Maximale werkhoogte voor binnen en buiten is 14.2 m Hogere opbouw mogelijk; neem contact op met Altrex
	Maximale belasting per platform 250 kg en voor de totale steiger 750 kg
	Combinatie configuraties mogelijk
	Configuratietablel op pag. 46/47

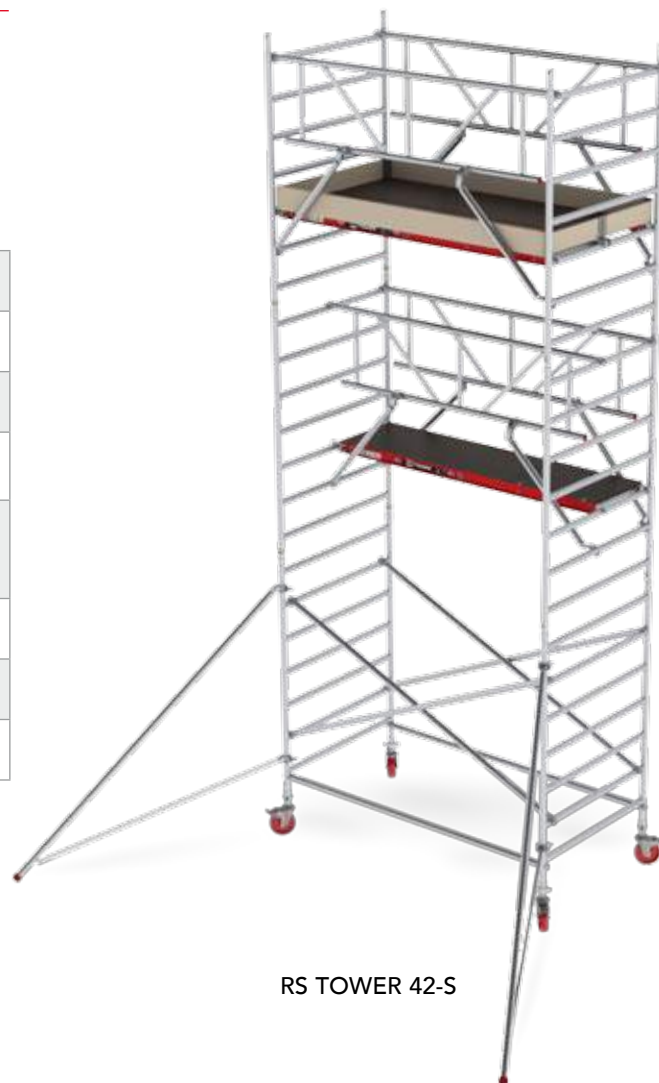

RS TOWER 42-S



RS TOWER 41-S



RS TOWER 41-S Gevelvrij



RS TOWER 42-S Gevelvrij

RS

TOWER

3

Voordelen



Voorzien van dubbele leuningschoor en kantplanken



Compact en eenvoudig te vervoeren door speciaal scharnierprincipe



Snelle en eenvoudige opbouw, door handig klauwmechanisme van schoren



Module A (vouwsteiger) is eenvoudig verrijdbaar door standaard deuropening, voor werk binnenshuis



Het platform is voorzien van opwaaibeveiliging



Basisvouwdeel eenvoudig op te bouwen, licht in gewicht, compact en daardoor gemakkelijk te vervoeren

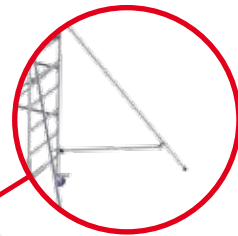

Driehoeksstabilisatoren



Module A is voorzien van vier dubbelgeremde wielen (100 mm)



Ballast 40 kg, nodig bij gebruik Module D; 2 x art.nr. 415270 (20 kg) of eigen gelijkwaardig alternatief van 40 kg

HEAVY DUTY

36

RS TOWER 34 Rol-/vouwsteiger

De Altrex Heavy Duty RS TOWER 34 bestaat uit vier modules. De vouwsteiger (module A) kan snel en eenvoudig worden doorgebouwd tot een rolsteiger met verschillende werkhoogtes. De RS TOWER 34 is geschikt voor de intensieve klusser.



	Houten platformen
	Lengte 1.65 m
	Breedte 0.75 m
	Maximale werkhoogte Module A+B+C+D 7.8 m
	Maximale belasting 150 kg/m ²
	Configuratietabel op pag. 49

5 YEARS GUARANTEE

EN 1004 CLASS 2

EN 1298



Mobile Safety™



Productvideo:
Scan de QR-Code of ga naar www.altrex.com/code132011

HEAVY DUTY

37

Module A

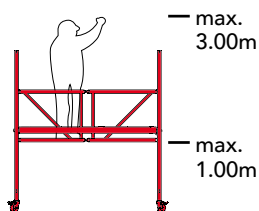

Opbouwtijd Module A



2 min.

Module B

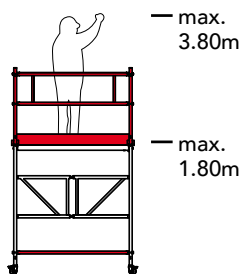

Opbouwtijd Module A + B



7 min.

Module C

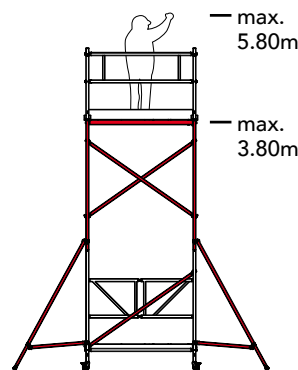

Opbouwtijd Module A + B + C



15 min.

Module D

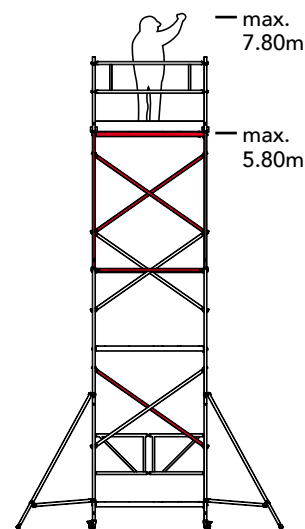

Opbouwtijd Module A + B + C + D



20 min.

Configuratietoerzicht RS TOWER 51

ALUMINIUM RS TOWER 51 - smal 0.75 m

Platformhoogte							2.20 m	4.20 m ¹²	6.20 m ¹	8.20 m ¹²
							4.20 m	6.20 m	8.20 m	10.20 m
Werkhoogte	L = 1.85 m		L = 2.45 m		L = 3.05 m					
Omschrijving	Art.nr.	Kg.	Art.nr.	Kg.	Art.nr.	Kg.				
Opbouwframe 75-28-7	301107	7.6	301107	7.6	301107	7.6	2	4	6	8
Leuningframe 75-50-2	302910	3.1	302910	3.1	302910	3.1	2	2	2	2
Wielstaander Ø 200 mm	511230	5.2	511230	5.2	511230	5.2	4	4	4	4
Platform hout met luik	304410	14.8	304510	18.7	304610	23.6	1	1	2	2
Platform Fiber-Deck® met luik	305210	10.8	305310	13.7	305410	17.3	1	1	2	2
Diagonaalschoor rood gecoat	303741	2.0	303727	2.5	303742	2.7	2	4	6	8
Horizontaalschoor	303704	1.9	303706	2.3	303708	2.6	6	6	10	10
Driehoeksstab. Easy-Lock® universeel	305613	7.6	305613	7.6	305613	7.6	-	2	2	2
Aluminium kantplankset	305801	7.6	305802	9.3	305803	11.0	1	1	1	1
Opstapje	306017	1.8	306017	1.8	306017	1.8	1	1	1	1

Configuratienummers met houten platformen

Lengtemaat 1.85	V11402H	V11404H	V11406H	V11408H
Lengtemaat 2.45	V11502H	V11504H	V11506H	V11508H
Lengtemaat 3.05	V11602H	V11604H	V11606H	V11608H

Configuratienummers met Fiber-Deck® platformen

Lengtemaat 1.85	V11402F	V11404F	V11406F	V11408F
Lengtemaat 2.45	V11502F	V11504F	V11506F	V11508F
Lengtemaat 3.05	V11602F	V11604F	V11606F	V11608F

1) Indien de steiger in deze configuratie toegepast wordt als vrijstaande steiger, dienen er rondom 4 stabilisatoren toegepast te worden.

2) Voor de opbouw van deze configuratie zijn 2 extra horizontaalschoren en 1 extra platform nodig.

Het is ook mogelijk om configuraties te maken voor oneven platformhoogtes of configuraties hoger dan 8.20 m platformhoogte.

Configuratietoerzicht RS TOWER 52

ALUMINIUM RS TOWER 52 - breed 1.35 m

Platformhoogte							2.20 m	4.20 m ¹²	6.20 m ¹	8.20 m ¹²	10.20 m ¹	12.20 m ¹²
							4.20 m	6.20 m	8.20 m	10.20 m	12.20 m	14.20 m
Werkhoogte	L = 1.85 m		L = 2.45 m		L = 3.05 m							
Omschrijving	Art.nr.	Kg.	Art.nr.	Kg.	Art.nr.	Kg.						
Opbouwframe 135-28-7	301607	10.9	301607	10.9	301607	10.9	2	4	6	8	10	12
Leuningframe 135-50-2	302920	4.1	302920	4.1	302920	4.1	2	2	2	2	2	2
Wielstaander Ø 200 mm	511230	5.2	511230	5.2	511230	5.2	4	4	4	4	4	4
Platform hout met luik	304410	14.8	304510	18.7	304610	23.6	1	1	2	2	3	3
Platform hout zonder luik	304420	14.4	304520	18.4	304620	23.3	1	1	2	2	3	3
Platform Fiber-Deck® met luik	305210	10.8	305310	13.7	305410	17.3	1	1	2	2	3	3
Platform Fiber-Deck® zonder luik	305220	10.1	305320	13.3	305420	16.7	1	1	2	2	3	3
Diagonaalschoor rood gecoat	303741	2.0	303727	2.5	303742	2.7	4	8	12	16	20	24
Horizontaalschoor	303704	1.9	303706	2.3	303708	2.6	6	6	10	10	14	14
Driehoeksstab. Easy-Lock® universeel	305613	7.6	305613	7.6	305613	7.6	-	2	2	2	2	2
Aluminium kantplankset	305804	9.4	305805	11.2	305806	12.9	1	1	1	1	1	1
Opstapje	306017	1.8	306017	1.8	306017	1.8	1	1	1	1	1	1

Configuratienummers met houten platformen

Lengtemaat 1.85	V11102H	V11104H	V11106H	V11108H	V11110H	V11112H
Lengtemaat 2.45	V11202H	V11204H	V11206H	V11208H	V11210H	V11212H
Lengtemaat 3.05	V11302H	V11304H	V11306H	V11308H	V11310H	V11312H

Configuratienummers met Fiber-Deck® platformen

Lengtemaat 1.85	V11102F	V11104F	V11106F	V11108F	V11110F	V11112F
Lengtemaat 2.45	V11202F	V11204F	V11206F	V11208F	V11210F	V11212F
Lengtemaat 3.05	V11302F	V11304F	V11306F	V11308F	V11310F	V11312F

1) Indien de steiger in deze configuratie toegepast wordt als vrijstaande steiger, dienen er rondom 4 stabilisatoren toegepast te worden.

2) Voor de opbouw van deze configuratie zijn 2 extra horizontaalschoren nodig.

Het is ook mogelijk om configuraties te maken voor oneven platformhoogtes of configuraties hoger dan 12.20 m platformhoogte.

Configuratietoerzicht RS TOWER 53

ALUMINIUM TRAPSTEIGER RS TOWER 53 - breed 1.35 m

Platformhoogte			2.20 m		4.20 m	6.20 m ¹	8.20 m ¹	10.20 m ¹	12.20 m ¹²	
Werkhoogte			4.20 m	6.20 m	8.20 m	10.20 m	12.20 m	14.20 m		
	L = 1.85 m		L = 2.45 m							
Omschrijving	Art.nr.	Kg.	Art.nr.	Kg.						
Opbouwframe 135-28-7	301607	10.9	301607	10.9	1	3	5	7	9	11
Doorloopframe 135-28	307008	10.2	307008	10.2	1	1	1	1	1	1
Leuningframe 135-50-2	302920	4.1	302920	4.1	2	2	2	2	2	2
Wielstaander Ø 200 mm	511230	5.2	511230	5.2	4	4	4	4	4	4
Platform hout zonder luik	304420	14.4	304520	18.4	1	2	3	4	5	6
Platform Fiber-Deck® zonder luik	305220	10.1	305320	13.3	1	2	3	4	5	6
Diagonaalschoor rood gecoat	303741	2.0	303727	2.5	3	6	9	12	15	18
Horizontaalschoor	303704	2.3	303706	2.3	5	7	9	11	13	15
Driehoeksstab. Easy-Lock® universeel	305613	7.6	305613	7.6	-	2	2	2	2	2
Aluminium kantplankset	305804	9.4	305805	11.2	1	1	1	1	1	1
Trap RS 53	306000	14.3	306015	14.3	1	2	3	4	5	6
Leuningschoor	306002	3.1	306018	3.9	2	4	6	8	10	12
Videleuning	306001	7.7	306019	8.7	1	1	1	1	1	1
Opstapje	306017	1.8	306017	1.8	1	1	1	1	1	1
Configuratienummers met houten platformen										
Lengtemaat 1.85					V13102H	V13104H	V13106H	V13108H	V13110H	V13112H
Lengtemaat 2.45					V13202H	V13204H	V13206H	V13208H	V13210H	V13212H
Configuratienummers met Fiber-Deck® platformen										
Lengtemaat 1.85					V13102F	V13104F	V13106F	V13108F	V13110F	V13112F
Lengtemaat 2.45					V13202F	V13204F	V13206F	V13208F	V13210F	V13212F

1) Indien de steiger in deze configuratie toegepast wordt als vrijstaande steiger, dienen er rondom 4 stabilisatoren toegepast te worden.

2) Steigerbelasting boven de 10 meter max. 500 kg.

Tijdens opbouw is 1 extra diagonaal vereist.

Het is ook mogelijk om configuraties te maken hoger dan 12.20 m platformhoogte.

De Trapsteiger kan ook als veilige toegang tot een dak worden gebruikt (>4 m verankeren).

Ook te gebruiken in combinatie met een Uitwijkconsole (zie pag 50) om nóg veiliger het dak te kunnen bereiken.

Configuratietoerzicht RS TOWER 54

ALUMINIUM RS TOWER 54 - smal 0.75 m

Platformhoogte Werkhoogte			1.00 m	1.80 m	2.70 m ¹	3.80 m ¹²	5.80 m ¹	7.80 m ¹²
			3.00 m	3.80 m	4.70 m	5.80 m	7.80 m	9.80 m
L = 1.85 m								
Omschrijving	Art.nr.	Kg.						
Vouwsteigerframe 3-sports	321000	12.0	-	1	1	-	-	-
Vouwsteigerframe 6-sports	321005	20.0	1	1	1	1	1	1
Opbouwframe 75-28-7	301107	7.5	-	-	-	2	4	6
Leuningframe 75-50-2	302910	6.1	-	-	2	2	2	2
Set 4 wielen Ø 125 mm	326013	5.5	1	1	1	1	-	-
Wielstaander Ø 200 mm	511230	5.2	-	-	-	-	4	4
Platform hout zonder luik	304420	14.4	1	-	-	-	-	-
Platform hout met luik	304410	14.8	-	1	1	1	2	2
Platform Fiber-Deck® zonder luik	305220	10.1	1	-	-	-	-	-
Platform Fiber-Deck® met luik	305210	10.8	-	1	1	1	2	2
Diagonaalschoor rood gecoat	303741	2.0	-	-	1	3	5	7
Horizontaalschoor	303704	1.9	-	3	5	5	9	9
Driehoeksstab. Easy-Lock® universeel	305613	7.6	-	-	2	2	2	2
Aluminium kantplankset	305801	7.6	-	-	1	1	1	1

Configuratienummers met houten platformen

Lengtemaat 1.85 V32000H V32100H V32115H V32120H V32125H V32130H

Configuratienummers met Fiber-Deck® platformen

Lengtemaat 1.85 V32000F V32100F V32115F V32120F V32125F V32130F

1) Indien de steiger in deze configuratie toegepast wordt als vrijstaande steiger, dienen er rondom 4 stabilisatoren toegepast te worden.

2) Voor de opbouw van deze configuratie zijn 2 extra horizontaalschoren en 1 extra platform nodig.

Het is ook mogelijk om configuraties te maken hoger dan 7.80 m platformhoogte.

Configuratietoerzicht RS TOWER 55

ALUMINIUM TELESCOPISCHE VOUWSTEIGER RS TOWER 55 - breed 1.35 m

Platformhoogte Werkhoogte			L = 1.85 m		L = 2.45 m		L = 3.05 m		1.00 m	1.80 m	3.80 m ¹²	5.80 m ¹	7.80 m ¹²	9.80 m ¹	11.80 m ¹²
			Art.nr.	Kg.	Art.nr.	Kg.	Art.nr.	Kg.	3.00 m	3.80 m	5.80 m	7.80 m	9.80 m	11.80 m	13.80 m
Omschrijving	Art.nr.	Kg.	Art.nr.	Kg.	Art.nr.	Kg.									
Telescopisch vouwsteigerframe 6-sports	322060	29	322060	29	322060	29		1	1	1	1	1	1	1	1
Opbouwframe 135-28-7	301607	10.9	301607	10.9	301607	10.9		-	-	2	4	6	8	10	
Leuningframe 135-50-2	302920	4.1	302920	4.1	302920	4.1		-	2	2	2	2	2	2	
Wielstaander Ø 200 mm	511230	5.2	511230	5.2	511230	5.2		-	-	4	4	4	4	4	
Set wielen Ø 125 mm	326013	5.5	326013	5.5	326013	5.5		1	1	-	-	-	-	-	
Platform hout zonder luik	304420	14.4	304520	18.4	304620	23.3		2	1	1	2	2	3	3	
Platform hout met luik	304410	14.8	304510	18.7	304610	23.6		-	1	1	2	2	3	3	
Platform Fiber-Deck® zonder luik	305220	10.1	305320	13.3	305420	16.7		2	1	1	2	2	3	3	
Platform Fiber-Deck® met luik	305210	10.8	305310	13.7	305410	17.3		-	1	1	2	2	3	3	
Telescopische schoor	303930	3.8	303930	3.8	303930	3.8		-	-	-	-	1	1	1	
Diagonaalschoor rood gecoat	303741	2.0	303727	2.5	303742	2.7		-	2	6	10	14	18	22	
Horizontaalschoor	303704	1.9	303706	2.3	303708	2.6		-	5	5	9	9	13	13	
Driehoeksstab. Easy-Lock® universeel	305613	7.6	305613	7.6	305613	7.6		-	-	2	2	2	2	2	
Aluminium kantplankset	305804	9.4	305805	11.2	305806	12.9		-	-	1	1	1	1	1	

Configuratienummers met houten platformen

Lengtemaat 1.85 V32210H V32220H V32230H V32240H V32250H V32260H V32270H

Lengtemaat 2.45 V32310H V32320H V32330H V32340H V32350H V32360H V32370H

Lengtemaat 3.05 V32410H V32420H V32430H V32440H V32450H V32460H V32470H

Configuratienummers met Fiber-Deck® platformen

Lengtemaat 1.85 V32210F V32220F V32230F V32240F V32250F V32260F V32270F

Lengtemaat 2.45 V32310F V32320F V32330F V32340F V32350F V32360F V32370F

Lengtemaat 3.05 V32410F V32420F V32430F V32440F V32450F V32460F V32470F

1) Indien de steiger in deze configuratie toegepast wordt als vrijstaande steiger, dienen er rondom 4 stabilisatoren toegepast te worden.

2) Voor de opbouw van deze configuratie zijn 2 extra horizontaalschoren nodig.

Het is ook mogelijk om configuraties te maken hoger dan 11.80 m platformhoogte.

Configuratieoverzicht MITOWER

MITOWER

Platformhoogte (m)	2.20 m	3.20 m	4.20 m
Werkhoogte (m)	4.20 m	5.20 m	6.20 m
Configuratienummer met houten platform	V14102	V14103	V14104

Omschrijving	Art.nr.	Kg			
Opbouwframe Altrex MiTOWER	301206	3.6	6	8	10
Platform Altrex MiTOWER ML	305006	9.0	1	2	2
Dubbele leuningschoor MiTOWER	301215	3.3	4	6	7
Kantplank MiTOWER	305581	5.4	1	1	1
Driehoeksstabilisator MiTOWER	305640	3.7	4	4	4
Wiel 125mm alu spindel verstelbaar	324515	3.4	4	4	4

Configuratieoverzicht MITOWER PLUS

MITOWER PLUS

Platformhoogte (m)	2.20 m	3.20 m	4.20 m	5.20 m	6.20 m
Werkhoogte (m)	4.20 m	5.20 m	6.20 m	7.20 m	8.20 m
Configuratienummer met houten platform	V14202	V14203	V14204	V14205	V14206

Omschrijving	Art.nr.	Kg					
Opbouwframe Altrex MiTOWER	301206	3.6	6	8	10	12	14
Platform Altrex MiTOWER ML PLUS	305003	12.1	1	2	2	3	3
Dubbele leuningschoor MiTOWER PLUS	301216	4.2	4	6	7	9	10
Kantplank MiTOWER PLUS	305582	6.9	1	1	1	1	1
Driehoeksstabilisator MiTOWER PLUS	305642	4.6	4	4	4	4	4
Wiel 125mm alu spindel verstelbaar	324515	3.4	4	4	4	4	4

Configuratieoverzicht MITOWER STAIRS

MITOWER STAIRS

Platformhoogte (m)		Set MITOWER STAIRS	Set MITOWER PLUS STAIRS
Werkhoogte (m)			
Configuratienummer met houten platform		V14300	V14301

Omschrijving	Art.nr.	Kg		
Doorloopframe MiTOWER	301207	5.2	1	1
Opbouwframe MiTOWER 2 sporten	301205	2.1	1	1
Afsteun-/verankering MiTOWER	309106	3.7	2	2
Rubber voet	723034	-	4	4
Sjorband	713203	-	2	2
Diagonaalschoor MiTOWER	303733	1.8	-	2

Configuratieoverzicht MITOWER BRIDGE

MITOWER BRIDGE

Configuratienummer	V14402	V14404	V14406
	2.00 m	4.00 m	6.00 m
Omschrijving	Art.nr.		
Doorloopframe MiTOWER	301207	2	2
Truss MTB 2.00 m (lengte 211.3 cm)	331502	1	3
Vloer MTB 2.00 m	331512	1	3
Leuningframe MTB DRB 2.0 m	331622	2	6
Trusskoppeling set compleet MTB	331580	0	6
Rolsteiger adapterset MTB	331583	1	1
Set wielen Ø 125 mm met rem	326013	1	1

Configuratietoerzicht RS TOWER 41

ALUMINIUM RS TOWER 41 - 0.75 m smal

Platformhoogte Werkhoogte	2.20 m		4.20 m ¹²		6.20 m ¹		8.20 m ¹²	
	4.20 m		6.20 m		8.20 m		10.20 m	
Omschrijving	L = 1.85 m		L = 2.45 m					
	Art.nr.	Kg.	Art.nr.	Kg.				
Opbouwframe 75-28-7	303470	6.0	303470	6.0	2	4	6	8
Leuningframe 75-50-2	303420	2.6	303420	2.6	2	2	2	2
Wielstaander Ø 200 mm	511220	3.3	511220	3.3	4	4	4	4
Platform hout met luik	305010	14.0	305110	18.0	1	1	2	2
Diagonaalschoor	304321	2.0	304316	2.4	2	4	6	8
Horizontaalschoor	304304	1.8	304306	2.2	6	6	10	10
Driehoeksstabilisator RS4 standaard	305662	7.3	305662	7.3	-	-	-	2
Driehoeksstabilisator RS4 tot 6.2m PH	305663	4.4	305663	4.4	-	2	2	-
Kantplankset	305565	7.6	305570	13.8	1	1	1	1
Configuratienummers					V10302	V10304	V10306	V10308
Lengtemaat 1.85					V10502	V10504	V10506	V10508
Lengtemaat 2.45								

1) Indien de steiger in deze configuratie toegepast wordt als vrijstaande steiger, dienen er rondom 4 stabilisatoren toegepast te worden.

2) Voor de opbouw van deze configuratie zijn 2 extra horizontaalschoren en 1 extra platform nodig.

Het is ook mogelijk om configuraties te maken voor oneven platformhoogtes of configuraties hoger dan 8.20 m platformhoogte.

Configuratietoerzicht RS TOWER 42

ALUMINIUM RS TOWER 42 - 1.35 m breed

Platformhoogte Werkhoogte	2.20 m		4.20 m ¹²		6.20 m ¹		8.20 m ¹²		10.20 m ¹		12.20 m ¹²	
	4.20 m		6.20 m		8.20 m		10.20 m		12.20 m		14.20 m	
Omschrijving	L = 1.85 m		L = 2.45 m									
	Art.nr.	Kg.	Art.nr.	Kg.								
Opbouwframe 135-28-7	303370	9.1	303370	9.1	2	4	6	8	10	12		
Leuningframe 135-50-2	303320	3.4	303320	3.4	2	2	2	2	2	2		
Wielstaander Ø 200 mm RS TOWER 4 Serie	511220	3.3	511220	3.3	4	4	4	4	4	4		
Platform hout met luik	305010	14.0	305110	18.0	1	1	2	2	3	3		
Platform hout zonder luik	305020	14.0	305120	18.0	1	1	2	2	3	3		
Diagonaalschoor	304321	2.0	304316	2.4	4	8	12	16	20	24		
Horizontaalschoor	304304	1.8	304306	2.2	6	6	10	10	14	14		
Driehoeksstabilisator RS4 standaard	305662	7.3	305662	7.3	-	-	-	2	2	2		
Driehoeksstabilisator RS4 tot 6.2m PH	305663	4.4	305663	4.4	-	2	2	-	-	-		
Kantplankset	305580	9.7	305585	14.9	1	1	1	1	1	1		
Configuratienummers					V10402	V10404	V10406	V10408	V10410	V10412		
Lengtemaat 1.85					V10202	V10204	V10206	V10208	V10210	V10212		
Lengtemaat 2.45												

1) Indien de steiger in deze configuratie toegepast wordt als vrijstaande steiger, dienen er rondom 4 stabilisatoren toegepast te worden.

2) Voor de opbouw van deze configuratie zijn 2 extra horizontaalschoren en 1 extra platform nodig.

Het is ook mogelijk om configuraties te maken voor oneven platformhoogtes of configuraties hoger dan 12.20 m platformhoogte.

Configuratietoverzicht RS 44-POWER

ALUMINIUM RS 44-POWER - 0.75 m smal

Platformhoogte		1.00 m	1.00 m	1.80 m	3.50 m ¹	3.80 m ¹²	5.80 m ¹
Werkhoogte		3.00 m	3.00 m	3.80 m	5.50 m	5.80 m	7.80 m
	L = 1.85 m						
Omschrijving	Art.nr.	Kg.					
Vouwsteiger RS 44-POWER 1.85 bestaat uit klapunit 6-sports POWER + platform POWER (1.85 zonder luik) + 4 dubbel geremde wielen Ø 125 mm	326001	32.0	-	1	-	-	-
Vouwsteiger RS 44-POWER 1.85 bestaat uit klapunit 6-sports POWER + platform POWER (1.85 met luik) + 4 dubbel geremde wielen Ø 125 mm	326099	32.5	1	-	-	-	-
6-sports vouwframe RS 44-POWER	326012	13.0	-	-	1	2	1
Kraagbuisset	324501	0.8	-	-	1	2	1
Opbouwframe 75-28-7	303470	6.4	-	-	-	-	2
Leuningframe 75-50-2	303420	2.6	-	-	2	2	2
Platform hout met luik	305010	14.0	-	-	1	1	1
Set 4 wielen Ø 125 mm met rem	326013	5.0	-	-	1	1	1
Wielstaander Ø 200 mm	511220	3.3	-	-	-	-	4
Diagonaalschoor	304321	2.0	-	-	1	2	3
Horizontaalschoor	304304	1.8	-	-	5	5	5
Driehoeksstabilisator RS4 tot 6.2m PH	305663	4.4	-	-	-	2	2
Kantplankset 0.75 x 1.85 m	305565	7.6	-	-	-	1	1

Configuratienummers met houten platformen

Lengtemaat 1.85	V32512	V32510	V32518	V32535	V32538	V32580
-----------------	--------	--------	--------	--------	--------	--------

1) Indien de steiger in deze configuratie toegepast wordt als vrijstaande steiger, dienen er rondom 4 stabilisatoren toegepast te worden.

2) Voor de opbouw van deze configuratie zijn 2 extra horizontaalschoren en 1 extra platform nodig.

Het is ook mogelijk om configuraties te maken hoger dan 5.80 m platformhoogte.

Configuratietoerzicht RS TOWER 51-S

ALUMINIUM RS TOWER 51-S MET SAFE-QUICK® - smal 0.75 m

Platformhoogte Werkhoogte							3.20 m ¹	5.20 m ¹	7.20 m ¹
	L = 1.85 m		L = 2.45 m		L = 3.05 m		5.20 m	7.20 m	9.20 m
Omschrijving	Art.nr.	Kg.	Art.nr.	Kg.	Art.nr.	Kg.			
Opbouwframe 75-28-7	301107	7.6	301107	7.6	301107	7.6	4	6	8
Wielstaander Ø 200 mm	511230	5.2	511230	5.2	511230	5.2	4	4	4
Platform hout met luik	304410	14.8	304510	18.7	304610	23.6	2	2	3
Platform Fiber-Deck® met luik	305210	10.8	305310	13.7	305410	17.3	2	2	3
Safe-Quick® GuardRail	360260	7.4	360261	8.8	360262	9.2	3	5	7
Diagonaalschoor rood gecoat	303741	2.0	303727	2.5	303742	2.7	1	1	1
Horizontaalschoor	303704	1.9	303706	2.3	303708	2.6	2	2	2
Driehoeksstab. Easy-Lock® universeel	305613	7.6	305613	7.6	305613	7.6	2	2	2
Aluminium kantplankset	305801	7.6	305802	9.3	305803	11.0	1	1	1
Opstapje	306017	1.8	306017	1.8	306017	1.8	1	1	1

Configuratienummers met houten platformen

Lengtemaat 1.85	S41403H	S41405H	S41407H
Lengtemaat 2.45	S41503H	S41505H	S41507H
Lengtemaat 3.05	S41603H	S41605H	S41607H

Configuratienummers met Fiber-Deck® platformen

Lengtemaat 1.85	S41403F	S41405F	S41407F
Lengtemaat 2.45	S41503F	S41505F	S41507F
Lengtemaat 3.05	S41603F	S41605F	S41607F

1) Indien de steiger in deze configuratie toegepast wordt als vrijstaande steiger, dienen er rondom 4 stabilisatoren toegepast te worden.

Het is ook mogelijk om configuraties te maken voor even platformhoogtes of configuraties hoger dan 7.20 m platformhoogte.

Configuratietoerzicht RS TOWER 51-S Gevelvrij

ALUMINIUM RS TOWER 51-S MET SAFE-QUICK® - smal 0.75 m - Gevelvrij*

Platformhoogte Werkhoogte							3.20 m	5.20 m	7.20 m
	L = 1.85 m		L = 2.45 m		L = 3.05 m		5.20 m	7.20 m	9.20 m
Omschrijving	Art.nr.	Kg.	Art.nr.	Kg.	Art.nr.	Kg.			
Opbouwframe 75-28-7	301107	7.6	301107	7.6	301107	7.6	4	6	8
Wielstaander Ø 200 mm	511230	5.2	511230	5.2	511230	5.2	4	4	4
Platform hout met luik	304410	14.8	304510	18.7	304610	23.6	2	2	3
Platform Fiber-Deck® met luik	305210	10.8	305310	13.7	305410	17.3	2	2	3
Safe-Quick® GuardRail	360260	7.4	360261	8.8	360262	9.2	2	3	4
Diagonaalschoor rood gecoat	303741	2.0	303727	2.5	303742	2.7	1	1	1
Horizontaalschoor	303704	1.9	303706	2.3	303708	2.6	2	2	2
Driehoeksstab. Easy-Lock® universeel	305613	7.6	305613	7.6	305613	7.6	2	2	2
Aluminium kantplankset	305801	7.6	305802	9.3	305803	11.0	1	1	1
Opstapje	306017	1.8	306017	1.8	306017	1.8	1	1	1

Configuratienummers met houten platformen

Lengtemaat 1.85	SG51403H	SG51405H	SG51407H
Lengtemaat 2.45	SG51503H	SG51505H	SG51507H
Lengtemaat 3.05	SG51603H	SG51605H	SG51607H

Configuratienummers met Fiber-Deck® platformen

Lengtemaat 1.85	SG51403F	SG51405F	SG51407F
Lengtemaat 2.45	SG51503F	SG51505F	SG51507F
Lengtemaat 3.05	SG51603F	SG51605F	SG51607F

* Configuraties Gevelvrij mogen alleen gebruikt worden als de afstand tot de gevel maximaal 15 cm is.

Het is ook mogelijk om configuraties te maken voor even platformhoogtes of configuraties hoger dan 7.20 m platformhoogte.

Configuratietoerzicht RS TOWER 52-S

ALUMINIUM RS TOWER 52-S MET SAFE-QUICK® - breed 1.35 m

Platformhoogte Werkhoogte	3.20 m ¹		5.20 m ¹		7.20 m ¹		9.20 m ¹		11.20 m ¹		
	5.20 m		7.20 m		9.20 m		11.20 m		13.20 m		
	L = 1.85 m		L = 2.45 m		L = 3.05 m						
Omschrijving	Art.nr.	Kg.	Art.nr.	Kg.	Art.nr.	Kg.					
Opbouwframe 135-28-7	301607	10.9	301607	10.9	301607	10.9	4	6	8	10	12
Wielstaander Ø 200 mm	511230	5.2	511230	5.2	511230	5.2	4	4	4	4	4
Platform hout met luik	304410	14.8	304510	18.7	304610	23.6	1	2	3	4	5
Platform hout zonder luik	304420	14.4	304520	18.4	304620	23.3	2	1	1	1	1
Platform Fiber-Deck® met luik	305210	10.8	305310	13.7	305410	17.3	1	2	3	4	5
Platform Fiber-Deck® zonder luik	305220	10.1	305320	13.3	305420	16.7	2	1	1	1	1
Safe-Quick® GuardRail	360260	7.4	360261	8.8	360262	9.2	2	4	6	8	10
Diagonaalschoor rood gecoat	303741	2.0	303727	2.5	303742	2.7	4	4	4	4	4
Horizontaalschoor	303704	1.9	303706	2.3	303708	2.6	2	2	2	2	2
Driehoeksstab. Easy-Lock® universeel	305613	7.6	305613	7.6	305613	7.6	2	2	2	2	2
Aluminium kantplankset	305804	9.4	305805	11.2	305806	12.9	1	1	1	1	1
Opstapje	306017	1.8	306017	1.8	306017	1.8	1	1	1	1	1

Configuratienummers met houten platformen

Lengtemaat 1.85	S41103H	S41105H	S41107H	S41109H	S41111H
Lengtemaat 2.45	S41203H	S41205H	S41207H	S41209H	S41211H
Lengtemaat 3.05	S41303H	S41305H	S41307H	S41309H	S41311H

Configuratienummers met Fiber-Deck® platformen

Lengtemaat 1.85	S41103F	S41105F	S41107F	S41109F	S41111F
Lengtemaat 2.45	S41203F	S41205F	S41207F	S41209F	S41211F
Lengtemaat 3.05	S41303F	S41305F	S41307F	S41309F	S41311F

1) Indien de steiger in deze configuratie toegepast wordt als vrijstaande steiger, dienen er rondom 4 stabilisatoren toegepast te worden.

Het is ook mogelijk om configuraties te maken voor even platformhoogtes of configuraties hoger dan 11.20 m platformhoogte.

Configuratietoerzicht RS TOWER 52-S Gevelvrij

ALUMINIUM RS TOWER 52-S MET SAFE-QUICK® - breed 1.35 m - Gevelvrij*

Platformhoogte Werkhoogte	3.20 m		5.20 m		7.20 m		9.20 m		11.20 m		
	5.20 m		7.20 m		9.20 m		11.20 m		13.20 m		
	L = 1.85 m		L = 2.45 m		L = 3.05 m						
Omschrijving	Art.nr.	Kg.	Art.nr.	Kg.	Art.nr.	Kg.					
Opbouwframe 135-28-7	301607	10.9	301607	10.9	301607	10.9	4	6	8	10	12
Wielstaander Ø 200 mm	511230	5.2	511230	5.2	511230	5.2	4	4	4	4	4
Platform hout met luik	304410	14.8	304510	18.7	304610	23.6	2	2	3	4	5
Platform Fiber-Deck® met luik	305210	10.8	305310	13.7	305410	17.3	2	2	3	4	5
Safe-Quick® GuardRail	360260	7.4	360261	8.8	360262	9.2	1	2	3	4	5
Diagonaalschoor rood gecoat	303741	2.0	303727	2.5	303742	2.7	6	8	10	12	14
Horizontaalschoor	303704	1.9	303706	2.3	303708	2.6	2	2	2	2	2
Driehoeksstab. Easy-Lock® universeel	305613	7.6	305613	7.6	305613	7.6	2	2	2	2	2
Aluminium kantplankset	305804	9.4	305805	11.2	305806	12.9	1	1	1	1	1
Opstapje	306017	1.8	306017	1.8	306017	1.8	1	1	1	1	1
Hulpbuis kantplank enkel platform	510007	0.4	510007	0.4	510007	0.4	2	2	2	2	2

Configuratienummers met houten platformen

Lengtemaat 1.85	SG51103H	SG51105H	SG51107H	SG51109H	SG51111H
Lengtemaat 2.45	SG51203H	SG51205H	SG51207H	SG51209H	SG51211H
Lengtemaat 3.05	SG51303H	SG51305H	SG51307H	SG51309H	SG51311H

Configuratienummers met Fiber-Deck® platformen

Lengtemaat 1.85	SG51103F	SG51105F	SG51107F	SG51109F	SG51111F
Lengtemaat 2.45	SG51203F	SG51205F	SG51207F	SG51209F	SG51211F
Lengtemaat 3.05	SG51303F	SG51305F	SG51307F	SG51309F	SG51311F

* Configuraties Gevelvrij mogen alleen gebruikt worden als de afstand tot de gevel maximaal 15 cm is.

Het is ook mogelijk om configuraties te maken voor even platformhoogtes of configuraties hoger dan 11.20 m platformhoogte.

Configuratieoverzicht RS TOWER 41-S

ALUMINIUM RS TOWER 41-S MET SAFE-QUICK® - 0.75 m smal

Platformhoogte Werkhoogte					3.20 m ¹	5.20 m ¹	7.20 m ¹
	L = 1.85 m		L = 2.45 m		5.20 m	7.20 m	9.20 m
Omschrijving	Art.nr.	Kg.	Art.nr.	Kg.			
Opbouwframe 75-28-7	303470	6.0	303470	6.0	4	6	8
Wielstaander Ø 200 mm	511220	3.3	511220	3.3	4	4	4
Platform hout met luik	305010	14.0	305110	18.0	2	2	3
Safe-Quick® GuardRail	360270	7.4	360271	8.8	3	5	7
Diagonaalschoor	304321	2.0	304316	2.4	1	1	1
Horizontaalschoor	304304	1.8	304306	2.2	2	2	2
Driehoeksstabilisator RS4 standaard	305662	7.3	305662	7.3	-	-	2
Driehoeksstabilisator RS4 tot 6.2 m PH	305663	4.4	305663	4.4	2	2	-
Kantplankset	305565	7.6	305570	13.8	1	1	1
Configuratienummers							
Lengtemaat 1.85					S40303	S40305	S40307
Lengtemaat 2.45					S40503	S40505	S40507

1) Indien de steiger in deze configuratie toegepast wordt als vrijstaande steiger, dienen er rondom 4 stabilisatoren toegepast te worden. Het is ook mogelijk om configuraties te maken voor even platformhoogtes of configuraties hoger dan 7.20 m platformhoogte.

Configuratieoverzicht RS TOWER 41-S Gevelvrij

ALUMINIUM RS TOWER 41-S MET SAFE-QUICK® - 0.75 m smal - Gevelvrij*

Platformhoogte Werkhoogte					3.20 m	5.20 m	7.20 m
	L = 1.85 m		L = 2.45 m		5.20 m	7.20 m	9.20 m
Omschrijving	Art.nr.	Kg.	Art.nr.	Kg.			
Opbouwframe 75-28-7	303470	6.0	303470	6.0	4	6	8
Wielstaander Ø 200 mm RS TOWER 4 Serie	511220	3.3	511220	3.3	4	4	4
Platform hout met luik	305010	14.0	305110	18.0	2	2	3
Safe-Quick® GuardRail	360270	7.4	360271	8.8	2	3	4
Diagonaalschoor	304321	2.0	304316	2.4	1	1	1
Horizontaalschoor	304304	1.8	304306	2.2	2	2	2
Driehoeksstabilisator RS4 standaard	305662	7.3	305662	7.3	-	-	2
Driehoeksstabilisator RS4 tot 6.2 m PH	305663	4.4	305663	4.4	2	2	-
Kantplankset	305565	7.6	305570	13.8	1	1	1
Configuratienummers							
Lengtemaat 1.85					SG50303	SG50305	SG50307
Lengtemaat 2.45					SG50503	SG50505	SG50507

* Configuraties Gevelvrij mogen alleen gebruikt worden als de afstand tot de gevel maximaal 15 cm is. Het is ook mogelijk om configuraties te maken voor even platformhoogtes of configuraties hoger dan 7.20 m platformhoogte.

Configuratieoverzicht RS TOWER 42-S

ALUMINIUM RS TOWER 42-S MET SAFE-QUICK® - 1.35 m breed

Platformhoogte					3.20 m ¹	5.20 m ¹	7.20 m ¹	9.20 m ¹	11.20 m ¹
					5.20 m	7.20 m	9.20 m	11.20 m	13.20 m
Werkhoogte	L = 1.85 m		L = 2.45 m						
	Art.nr.	Kg.	Art.nr.	Kg.					
Opbouwframe 135-28-7	303370	9.1	303370	9.1	4	6	8	10	12
Wielstaander Ø 200 mm	511220	3.3	511220	3.3	4	4	4	4	4
Platform hout met luik	305010	14.0	305110	18.0	1	2	3	4	5
Platform hout zonder luik	305020	14.0	305120	18.0	2	1	1	1	1
Safe-Quick® GuardRail	360270	7.4	360271	8.8	2	4	6	8	10
Diagonaalschoor	304321	2.0	304316	2.4	4	4	4	4	4
Horizontaalschoor	304304	1.8	304306	2.2	2	2	2	2	2
Driehoeksstabilisator RS4 standaard	305662	7.3	305662	7.3	-	-	2	2	2
Driehoeksstabilisator RS4 tot 6.2 m PH	305663	4.4	305663	4.4	2	2	-	-	-
Kantplankset	305580	9.7	305585	14.9	1	1	1	1	1
Configuratienummers									
Lengtemaat 1.85					S40403	S40405	S40407	S40409	S40411
Lengtemaat 2.45					S40203	S40205	S40207	S40209	S40211

1) Indien de steiger in deze configuratie toegepast wordt als vrijstaande steiger, dienen er rondom 4 stabilisatoren toegepast te worden.

Het is ook mogelijk om configuraties te maken voor even platformhoogtes of configuraties hoger dan 11.20 m platformhoogte.

Configuratieoverzicht RS TOWER 42-S Gevelvrij

ALUMINIUM RS TOWER 42-S MET SAFE-QUICK® - 1.35 m breed - Gevelvrij*

Platformhoogte					3.20 m	5.20 m	7.20 m	9.20 m	11.20 m
					5.20 m	7.20 m	9.20 m	11.20 m	13.20 m
Werkhoogte	L = 1.85 m		L = 2.45 m						
	Art.nr.	Kg.	Art.nr.	Kg.					
Omschrijving									
Opbouwframe 135-28-7	303370	9.1	303370	9.1	4	6	8	10	12
Wielstaander Ø 200 mm	511220	3.3	511220	3.3	4	4	4	4	4
Platform hout met luik	305010	14.0	305110	18.0	2	2	3	4	5
Safe-Quick® GuardRail	360270	7.4	360271	8.8	1	2	3	4	5
Diagonaalschoor	304321	2.0	304316	2.4	6	8	10	12	14
Horizontaalschoor	304304	1.8	304306	2.2	2	2	2	2	2
Driehoeksstabilisator RS4 standaard	305662	7.3	305662	7.3	-	-	2	2	2
Driehoeksstabilisator RS4 tot 6.2 m PH	305663	4.4	305663	4.4	2	2	-	-	-
Kantplankset	305565	7.6	305570	13.8	1	1	1	1	1
Configuratienummers									
Lengtemaat 1.85					SG50403	SG50405	SG50407	SG50409	SG50411
Lengtemaat 2.45					SG50203	SG50205	SG50207	SG50209	SG50211

* Configuraties Gevelvrij mogen alleen gebruikt worden als de afstand tot de gevel maximaal 15 cm is.

Het is ook mogelijk om configuraties te maken voor even platformhoogtes of configuraties hoger dan 11.20 m platformhoogte.

Configuratietoerzicht RS 44-S POWER

altrex

ALUMINIUM VOUWSTEIGER 44-S POWER MET SAFE-QUICK® - smal 0.75 m

Platformhoogte			1.80 m	2.80 m ¹	4.80 m ²
Werkhoogte			3.80 m	4.80 m	6.80 m
L = 1.85 m					
Omschrijving	Art.nr.	Kg.			
6-sports vouwframe RS 44-POWER	326012	13.0	1	1	1
Kraagbuisset	324501	0.8	1	1	1
Opbouwframe 75-28-7	303470	6.4	-	2	4
Opbouwframe 75-28-4	303440	3.8	2	-	-
Safe-Quick® GuardRail 1.85	360270	7.4	2	2	4
Platform hout met luik	305010	14.0	1	2	2
Set 4 wielen Ø 125 mm	326013	5.0	1	1	-
Wielstaander Ø 200 mm	511220	3.3	-	-	4
Diagonaalschoor	304321	2.0	1	1	1
Horizontaalschoor	304304	1.8	1	1	1
Driehoeksstabilisator RS4 tot 6.2 m PH	305663	7.3	-	2	2
Kantplankset 0.75 x 1.85 m	305565	7.6	-	1	1
Configuratienummers met houten platformen					
Lengtemaat 1.85			S62518	S62528	S62548

1) Indien de steiger in deze configuratie toegepast wordt als vrijstaande steiger, dienen er rondom 4 stabilisatoren toegepast te worden.

Het is ook mogelijk om configuraties te maken hoger dan 4.80 m platformhoogte.

2) Tijdens de opbouw wordt 1 platform verlegd van onder naar boven in de rolsteiger. Indien gewenst kan er een extra platform worden toegepast.

Configuratietoerzicht RS 44-S POWER Gevelvrij

ALUMINIUM VOUWSTEIGER 44-S POWER MET SAFE-QUICK® - smal 0.75 - Gevelvrij*

Platformhoogte			1.80 m	2.80 m	4.80 m ²
Werkhoogte			3.80 m	4.80 m	6.80 m
L = 1.85 m					
Omschrijving	Art.nr.	Kg.			
6-sports vouwframe RS 44-POWER	326012	13.0	1	1	1
Kraagbuis set	324501	0.8	1	1	1
Opbouwframe 75-28-7	303470	6.4	-	2	4
Opbouwframe 75-28-4	303440	3.8	2	-	-
Safe-Quick® GuardRail 1.85	360270	7.4	1	1	2
Platform hout met luik	305010	14.0	1	2	2
Set 4 wielen Ø 125 mm	326013	5.0	1	1	-
Wielstaander Ø 200 mm	511220	3.3	-	-	4
Diagonaalschoor	304321	2.0	1	1	1
Horizontaalschoor	304304	1.8	1	1	1
Driehoeksstabilisator RS4 tot 6.2 m PH	305663	7.3	-	2	2
Kantplankset 0.75 x 1.85 m	305565	7.6	-	1	1
Configuratienummers met houten platformen					
Lengtemaat 1.85			SG72518	SG72528	SG72548

* Configuraties Gevelvrij mogen alleen gebruikt worden als de afstand tot de gevel maximaal 15 cm is.

Het is ook mogelijk om configuraties te maken hoger dan 4.80 m platformhoogte.

2) Tijdens de opbouw wordt 1 platform verlegd van onder naar boven in de rolsteiger. Indien gewenst kan er een extra platform worden toegepast.

Configuratieoverzicht RS TOWER 34

RS TOWER 34 - Vouw-/Rolsteiger

Platformhoogte	1.00 m	1.80 m	3.80 m	5.80 m			
Werkhoogte	3.00 m	3.80 m	5.80 m	7.80 m			
Configuratienummer	V34001 34 (A)	V34002 34 (A+B)	V34004 34 (A+B+C)	V34006 34 (A+B+C+D)			
Art.nr.	503400	503402	503403	503404			
Omschrijving	A	B	A+B	C	A+B+C	D	A+B+C+D
Vouwframe	1	-	1	-	1	-	1
Set kraagbuizen (4 stuks)	-	1	1	1	2	1	3
Opbouwframe	-	-	-	2	2	2	4
Leuningframe	-	2	2	-	2	-	2
Platform met luik	1	-	1	1	2	1	3
Diagonaalschoor	-	-	-	3	3	3	6
Horizontaalschoor	-	3	3	-	3	1	4
Dubbele leuningschoor	-	1	1	-	1	-	1
Driehoeksstabilisator	-	-	-	4	4	-	4
Kantplanken (set 4 stuks)	-	1	1	-	1	-	1
Kantplankklem	-	4	4	-	4	-	4
Set wielen (4 stuks)	1	-	1	-	1	-	1
Totale gewicht (kg)	22.6	17.2	39.8	36.8	76.6	27.8	104.4
Ballast (415270)	-	-	-	-	-	2	2
Of eigen gelijkwaardig alternatief van 40 kg	-	-	-	-	-	-	-

Uitwijkconsole

Door toepassing van de uitwijkconsole op de rolsteiger is de dakkapel veilig en volledig bereikbaar.

- Toepasbaar op elk type rolsteiger uit de RS TOWER 5 Serie
- Maximale belasting bedraagt 200 kg/m²
- Toepasbaar op iedere gewenste hoogte en bijna iedere helling
- Te gebruiken met 1 of 2 platformen

Configuratietabel op pag. 56

5 YEARS
GUARANTEE

EN 1004



Stempel uitwijkconsole is traploos instelbaar



Bevestiging console aan steigerframe



Stempel voorzien van kunststof bescherming



SchoorsteenSteiger

De Altrex SchoorsteenSteiger maakt het werken aan schoorstenen op een nok een stuk eenvoudiger en veiliger. De SchoorsteenSteiger is veilig op te bouwen en geschikt voor daken van 30-45 graden. Het platform is verkrijgbaar in de lengtes 1.85, 2.45 en 3.05 m.

De SchoorsteenSteiger is onderdeel van de RS TOWER 5 Serie Modulair SteigerSysteem. Zo zijn de kantplanken, dubbele leuningschoren, horizontaalschoor en het platform uitwisselbaar met de RS TOWER 5.

Configuratietabel op pag. 57

5 YEARS
GUARANTEE

EN 12811



Aan twee zijden toe te passen



SchoorsteenSteiger-nokhaak is in te stellen voor een hoek van 30-45 graden



Telescopisch instelbare leuning



Veilige opbouw met behulp van Modulaire Triangelbrug (MTB) met Dakrandbeveiliging



Aluminium Loopbrug

Bij de ontwikkeling van de Altrex loopbrug is gestreefd naar een zo optimaal mogelijke combinatie van veiligheid en gebruiksgemak. Dit heeft geresulteerd in een Altrex-product dat dankzij het lage eigen gewicht veelzijdig inzetbaar is.



Toepassingen:

- 2-zijdig bruikbaar
- 2 loopbruggen naast elkaar binnen frame RS TOWER 52
- Ideaal voor gebruik met rolsteigers en voor het creëren van grotere werkvloeren

Leuningsysteem:

- Zeer snelle montage, zonder gereedschap
- Enkelzijdige leuning eenvoudig uit te bouwen tot 2-zijdige leuning voor een nog groter gevoel van veiligheid (indien niet tegen de gevel geplaatst)
- Toepasbaar bij meerdere loopbruggen naast elkaar door toepassing tussenstuk
- Kan overall langs de loopbrug geplaatst worden

Kantplanken:

- Bij gebruik als enkele loopbrug geïntegreerd in het product, voor andere toepassingen los verkrijgbaar

Opties:

- Tussenstuk voor leuningjuk
- Langere lengtes op aanvraag leverbaar

Veiligheid:

- Aluminium vloer, antislip, deels geperforeerd voor water-/zandafvoer
- Toelaatbare belasting van 200 kg/m² voor de meest courante maten 4 meter tot 6 meter

Configuratietabel op pag. 56

Modulaire Triangelbrug (MTB) met staanders

De Modulaire Triangelbrug (MTB) is voorzien van uniek vormgegeven trussen, verkrijgbaar in 2 m, 3 m en 4 m uitvoering. Door trussen van 2, 3 en 4 meter lengte te combineren, zijn diverse lengtes mogelijk. De Triangelbrug is gemakkelijk, snel en veelzijdig inzetbaar door o.a. schilders-, loodgieters- of gevelrenovatiebedrijven voor bijv. ééngesinswoningen.

De Triangelbrug is speciaal ontwikkeld om ergonomische voordelen te behalen. De volledig op de grond op te bouwen lichtgewicht Triangelbrug is eenvoudig op hoogte te brengen door een handlier. De trussen zijn stapelbaar door hun unieke vormgeving. De lichtgewicht aluminium triangelbrugstaander is standaard voorzien van afstandhouders (25/50 cm) en is gemakkelijk te verplaatsen door 1 persoon. De Triangelbrug is veelzijdig toepasbaar; met losse staanders, tussen rolsteigers, met doorwerk-systeem en als dakrandbeveiliging voor hellende en platte daken.

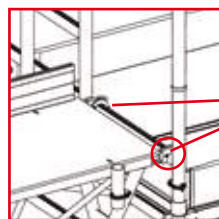
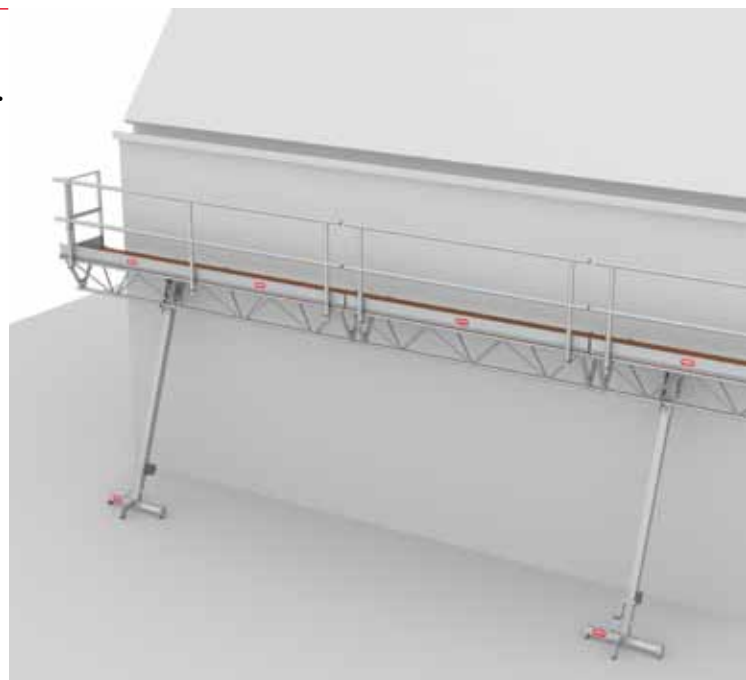

Unieke en eenvoudig te monteren rolsteigeradapter

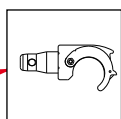

Doorkoppeling rolsteiger met MTB

- De triangelbrug is toe te passen in de RS TOWER 5 Serie Modulair Steigersysteem in combinatie met doorloopframes (breed en smal)
- Maximale overspanning tussen 2 rolsteigers is 12 meter
- Voor meer mogelijkheden kunt u contact opnemen met Altrex

Configuratietabel op pag. 58

5 YEARS
GUARANTEE

EN 12811

EN 1004

Componenten MTB



Uniek! Stapelbare trussen, voorzien van leuninghouders, voor compact transport



Door handlier eenvoudig en snel op hoogte te brengen. Vanaf de grond veilig door 2 personen op te bouwen. Keuze uit staander 3 - 5 m en 4 - 6 m platformhoogte



Platformhoogte flexibel aan te passen per 25 cm. De houten platformen zijn voorzien van antislip



Laddersteun



Perfekte passing door conische koppelstukken



De leuningframes zijn standaard voorzien van een aluminium kantplank

MTB als dakrandbeveiliging (DRB) voor hellende en platte daken

De Modulaire Triangelbrug (MTB) biedt veel toepassingsmogelijkheden en kan ook als dakrandbeveiliging voor hellende en platte daken worden gebruikt. De combinatie van werkbrug en tegelijkertijd dakrandbeveiliging is hierbij uniek. Voor deze toepassing zijn vernieuwde staanders en leuningframes met valbeveiligingsnetten verkrijgbaar.

Er zijn leuningframes verkrijgbaar met en zonder valbeveiligingsnet. De MTB-DRB leuningframes (1.70 m hoog) met valbeveiligingsnet zijn in hoogte deelbaar (1 m en 70 cm) waardoor het transport zeer eenvoudig is. De leuningframes met valbeveiligingsnetten zijn in drie lengtes verkrijgbaar: 2, 3 en 4 meter. Hierdoor is het mogelijk diverse lengtes dakrandbeveiliging tussen 6 en 12 meter te realiseren.

Na 4 jaar moet het net uit voorzorg altijd worden vervangen. De netten zijn eenvoudig op de leuningsframes te monteren en te vervangen.

Een groot voordeel van de nieuwe dakrandbeveiliging is dat deze eenvoudig door 2 mensen vanaf de grond is op te bouwen, wat extra veiligheid biedt.

Configuratietabel op pag. 58



Productvideo:
Scan de QR-Code of ga naar www.altrex.com/code122011

5 YEARS
GUARANTEE

EN 12811

EN 13374

TUV

SUVA Pro

Mobile Safety

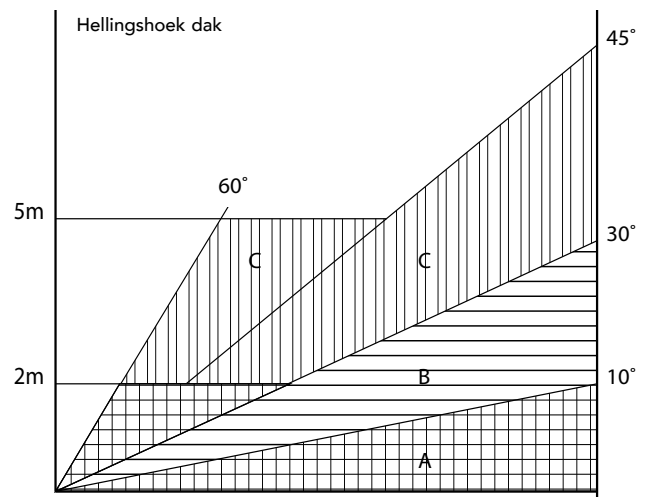
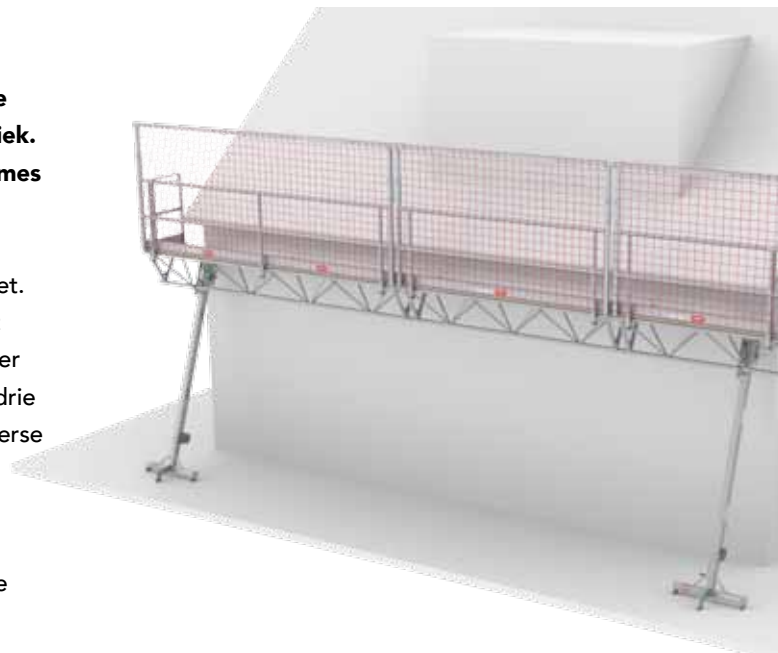

PROFESSIONAL

53

Componenten MTB als dakrandbeveiliging



Unieke veiligheid voor werken op hellende en platte daken. Geschikt voor hellingshoeken tot 60°



Versterkte trolley geschikt voor dakrandbeveiliging. Herkenbaar aan groene sticker op trolley



Leuningframe met speciaal valbeveiligingsnet. Zowel werkbrug als dakrandbeveiliging



Deelbaarheid leuning. Compact transport, ook door stapelbare trussen



Kopse kanten met vaste leuning of draaideur af te schermen



Modulair 6 tot 12 meter dakrandbeveiliging met 2 staanders

Dakrandbeveiliging platte daken

Met de Altrex Dakrandbeveiliging kan veilig op platte daken worden gewerkt. De Dakrandbeveiliging bestaat uit slechts drie onderdelen. Een veilige, snelle en eenvoudige montage is mogelijk door het handige klauwmechanisme.

De leuning is verkrijgbaar in twee lengtes 2.45 m en 3.05 m. Kantplanken zijn alleen noodzakelijk indien er geen opstaande rand van minimaal 15 cm op het dak aanwezig is.

- Minimaal aantal onderdelen; dakligger, dubbel leuningschoor en een contragewicht
- Snel en eenvoudig zonder gereedschap te plaatsen
- Oneindig doorkoppelbaar
- Compact te transporteren
- Past naadloos in een hoek (één dakligger)
- Verkrijgbaar met toegangsdeur

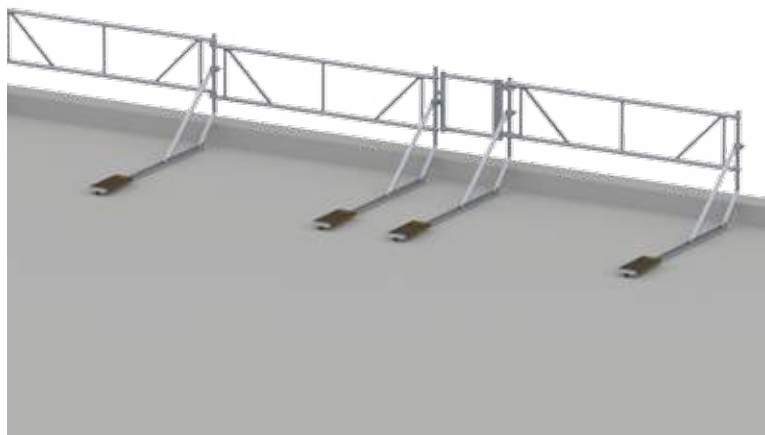

**Kijk voor de innovatieve
LadderUitstap op pagina 132**

**5 YEARS
GUARANTEE**

EN 13374

Doorwerksysteem MTB

De Modulaire Triangelbrug kan worden voorzien van een speciaal ontwikkeld doorwerkscherm, zodat onder diverse weersomstandigheden doorgewerkt kan worden. Het systeem is zeer eenvoudig en snel op te zetten en flexibel te plaatsen.

- Hoge flexibiliteit door het gebruik van losse staanders die telescopisch in hoogte verstelbaar zijn
- Zeil eenvoudig te monteren door gebruik van horizontaalschoren
- Niet-vlamonderhoudend doorwerkzeil met standaard breedtematen (2.45 m of 3.05 m)

Configuratietabel op pag. 59

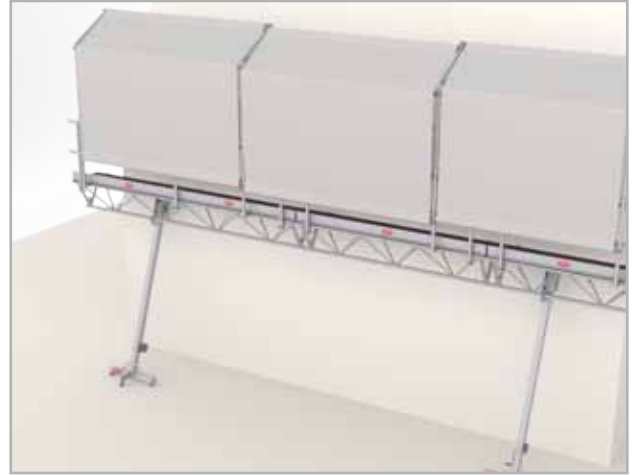

Doorwerkkap

Speciaal voor toepassing binnen de RS TOWER 5 Serie biedt Altrex de multifunctionele doorwerkkap. Geschikt voor lengte 1.85 m, 2.45 m en 3.05 m.

- Multifunctionele toepasbaarheid op gevel- en rolsteigers
- Hoogte en gevelafstand optimaal instelbaar; kaphoogte telescopisch instelbaar
- Bestaat uit minimaal aantal onderdelen voor extra overzichtelijkheid en snelle montage
- Zeil (niet-vlamonderhoudend) voorzien van klittenband, wat doorkoppelen van meerdere kappen mogelijk maakt

Configuratietabel op pag. 59



Doorwerktent

Voor de eenvoudige onderhouds- en schilderwerkzaamheden biedt Altrex de doorwerktent. Deze tent bestaat uit een aluminium frame met een niet-vlamonderhoudend zeil dat wordt bevestigd met horizontaalschoren.

- Door een minimum aan onderdelen snel en eenvoudig op te bouwen
- Door het robuuste aluminium frame ontstaat een stabiele doorwerkconstructie
- Staander is telescopisch instelbaar
- Gemakkelijk aan de dakgoot te bevestigen
- Horizontaal verplaatsbaar langs de gevel door het eenvoudig verrollen in de dakgoot
- Voor dakgoothoogtes van 4.32 m tot 5.65 m instelbaar

Configuratietabel op pag. 59



Configuratietoerzicht Uitwijkconsole

UITWIJKCONSOLE

Afmetingen (in m)	0.75 x 1.85		0.75 x 2.45		0.75 x 3.05	
Configuratienummer met houten platform	V15001H		V15002H		V15003H	
Configuratienummer met Fiber-Deck platform	V15001F		V15002F		V15003F	
Omschrijving	Art.nr.	Gewicht (kg)				
Uitwijkconsole 0.75-1.35 (verstelbaar)	363047	6.5	2	2	2	
Houten platform 185 zonder luik RS5	304420	14.0	1	-	-	
Houten platform 245 zonder luik RS5	304520	19.0	-	1	-	
Houten platform 305 zonder luik RS5	304620	24.0	-	-	1	
Fiber-Deck® platform 185 zonder luik RS5	305220	11.0	1	-	-	
Fiber-Deck® platform 245 zonder luik RS5	305320	13.0	-	1	-	
Fiber-Deck® platform 305 zonder luik RS5	305420	17.0	-	-	1	
Leuningframe smal 75-50-2 RS5	302910	6.1	2	2	2	
Leuningframe breed 135-50-2 RS5	302920	7.1	-	-	-	
Kantplankset alu 75-185 RS5	305801	7.5	1	-	-	
Kantplankset alu 75-245 RS5	305802	9.3	-	1	-	
Kantplankset alu 75-305 RS5	305803	10.9	-	-	1	

UITWIJKCONSOLE

Afmetingen (in m)	1.35 x 1.85		1.35 x 2.45		1.35 x 3.05	
Configuratienummer met houten platform	V15004H		V15005H		V15006H	
Configuratienummer met Fiber-Deck platform	V15004F		V15005F		V15006F	
Omschrijving	Art.nr.	Gewicht (kg)				
Uitwijkconsole 0.75-1.35 (verstelbaar)	363047	6.5	2	2	2	
Houten platform 185 zonder luik RS5	304420	14.0	2	-	-	
Houten platform 245 zonder luik RS5	304520	19.0	-	2	-	
Houten platform 305 zonder luik RS5	304620	24.0	-	-	2	
Fiber-Deck® platform 185 zonder luik RS5	305220	11.0	2	-	-	
Fiber-Deck® platform 245 zonder luik RS5	305320	13.0	-	2	-	
Fiber-Deck® platform 305 zonder luik RS5	305420	17.0	-	-	2	
Leuningframe smal 75-50-2 RS5	302910	6.1	-	-	-	
Leuningframe breed 135-50-2 RS5	302920	7.1	2	2	2	
Kantplankset alu 135-185 RS5	305804	9.3	1	-	-	
Kantplankset alu 135-245 RS5	305805	11.1	-	1	-	
Kantplankset alu 135-305 RS5	305806	12.8	-	-	1	

Configuratietoerzicht Loopbrug

LOOPBRUG - leuning aan één zijde en twee zijden

Lengte	4.32		5.32		6.32	
Configuratienummer leuning aan één zijde	V20104		V22104		V20105	
Configuratienummer leuning aan twee zijden	V20204		V22204		V20205	
	V20106		V22106		V20107	
	V20206		V22206		V20207	

Omschrijving	Art.nr.	Gewicht (kg)	enkel (smal)		dubbel gekoppeld		enkel (smal)		dubbel gekoppeld		enkel (smal)		dubbel gekoppeld	
			Één zijde	Twee zijden	Één zijde	Twee zijden	Één zijde	Twee zijden	Één zijde	Twee zijden	Één zijde	Twee zijden	Één zijde	Twee zijden
Leuning aan:														
Loopbrug aluminium 4.00 m (zonder haken)	331004	27.0	1	1	2	2	-	-	-	-	-	-	-	-
Loopbrug aluminium 5.00 m (zonder haken)	331005	34.0	-	-	-	-	1	1	2	2	-	-	-	-
Loopbrug aluminium 6.00 m (zonder haken)	331006	41.0	-	-	-	-	-	-	-	-	1	1	2	2
Leuningbuis 4.00 m	331224	4.0	2	4	2	4	-	-	-	-	-	-	-	-
Leuningbuis 5.00 m	331225	4.5	-	-	-	-	2	4	2	4	-	-	-	-
Leuningbuis 6.00 m	331226	5.0	-	-	-	-	-	-	-	-	2	4	2	4
Leuningjuk enkel	331220	3.0	3	3	-	-	3	3	-	-	3	3	-	-
Leuningjuk dubbel	331230	4.5	-	-	3	3	-	-	3	3	-	-	3	3
Leuningstaander	331223	2.0	3	6	3	6	3	6	3	6	3	6	3	6
Set haken (4 stuks)	734531	1.3	1	1	2	2	1	1	2	2	1	1	2	2
Kantplank alu 3.00 m	331233	7.5	-	-	-	-	-	-	-	-	-	-	2	4
Kantplank alu 4.00 m	331234	9.2	-	-	1	2	-	-	-	-	-	-	-	-
Kantplank alu 5.00 m	331235	11.0	-	-	-	-	-	-	1	2	-	-	-	-
Kantplankklem	734526	-	-	-	3	6	-	-	3	6	-	-	4	8

Configuratietoeverzicht SchoorsteenSteiger

SCHOORSTEENSTEIGER

SchoorsteenSteiger 0.75 x 1.85			1.85 m	
	Configuratienummer met houten platformen		V14001H	V14002H
	Configuratienummer met Fiber-Deck® platformen		V14001F	V14002F
Omschrijving	Art.nr.	Enkel	Dubbel	
Nokhaak SST	360170	2	2	
Verlenging staal SST	360171	2	4	
Dakligger SST	360172	2	4	
Leuningstaander incl. draaileuning SST	360173	2	4	
Leuningstaander SST	360174	2	4	
Horizontaalschoor 185	303704	1	2	
Dubbele leuningschoor 185	360220	1	2	
Houten platform 185 zonder luik	304420	1	2	
Fiber-Deck® platform 185 zonder luik	305220	1	2	
Aluminium kantplankset	305801	1	2	

SchoorsteenSteiger 0.75 x 2.45			2.45 m	
	Configuratienummer met houten platformen		V14011H	V14012H
	Configuratienummer met Fiber-Deck® platformen		V14011F	V14012F
Omschrijving	Art.nr.	Enkel	Dubbel	
Nokhaak SST	360170	2	2	
Verlenging staal SST	360171	2	4	
Dakligger SST	360172	2	4	
Leuningstaander incl. draaileuning SST	360173	2	4	
Leuningstaander SST	360174	2	4	
Horizontaalschoor 245	303706	1	2	
Dubbele leuningschoor 245	360225	1	2	
Houten platform 245 zonder luik	304520	1	2	
Fiber-Deck® platform 245 zonder luik	305320	1	2	
Aluminium kantplankset	305801	1	2	

SchoorsteenSteiger 0.75 x 3.05			305	
	Configuratienummer met houten platformen		V14021H	V14022H
	Configuratienummer met Fiber-Deck® platformen		V14021F	V14022F
Omschrijving	Art.nr.	Enkel	Dubbel	
Nokhaak SST	360170	2	2	
Verlenging staal SST	360171	2	4	
Dakligger SST	360172	2	4	
Leuningstaander incl. draaileuning SST	360173	2	4	
Leuningstaander SST	360174	2	4	
Horizontaalschoor 305	303708	1	2	
Dubbele leuningschoor 305	360230	1	2	
Houten platform 305 zonder luik	304620	1	2	
Fiber-Deck® platform 305 zonder luik	305420	1	2	
Aluminium kantplankset	305801	1	2	

Onderdelen van deze SchoorsteenSteiger zijn niet uitwisselbaar met de oude uitvoering (uit assortiment in 2009).

Altrex raadt u aan om per dakzijde, 2 ladders met nokhaak te gebruiken. Levertijd op aanvraag.

Configuratietoerzicht MTB

MTB - Modulaire Triangelbrug

Lengte		2.00	3.00	4.00	5.00	6.00	7.00	8.00	9.00	10.00	11.00	12.00
Configuratienummer	met staander 3-5m*	V23002	V23003	V23004	V23005	V23006	V23007	V23008	V23009	V23010	V23011	V23012
	met staander 4-6m*	V23102	V23103	V23104	V23105	V23106	V23107	V23108	V23109	V23110	V23111	V23112
Omschrijving	Art.nr.	Gewicht (kg)										
Staander MTB compleet (met handlier) 3-5m	331535	25.8	2	2	2	2	2	2	2	2	2	2
Staander MTB compleet (met handlier) 4-6m	331536	29.8	2	2	2	2	2	2	2	2	2	2
Truss MTB 2.00 m (lengte 211 cm)	331502	12.0	1	-	-	1	-	-	-	1	-	-
Truss MTB 3.00 m (lengte 295 cm)	331503	15.0	-	1	-	1	2	1	-	3	-	1
Truss MTB 4.00 m (lengte 421 cm)	331504	21.0	-	-	1	-	-	1	2	-	2	3
Vloer MTB 2.00 m	331512	12.0	1	-	2	1	-	2	4	-	5	4
Vloer MTB 3.00 m	331513	16.0	-	1	-	1	2	1	-	3	-	1
Leuningframe MTB 2.0 m	331522	6.1	1	-	-	1	-	-	-	-	1	-
Leuningframe MTB 3.0 m	331523	8.0	-	1	-	1	2	1	-	3	-	1
Leuningframe MTB 4.0 m	331524	12.0	-	-	1	-	-	1	2	-	2	3
Eindleuning MTB	331544	3.8	1	1	1	1	1	1	1	1	1	1
Eindleuning draaibaar MTB	331545	4.0	1	1	1	1	1	1	1	1	1	1
Laddersteun	331546	1.5	1	1	1	1	1	1	1	1	1	1
Trusskoppeling set compleet MTB	331580	0.3	-	-	-	3	3	3	3	6	6	6

3 - 5 m = 4.69 m max. platformhoogte
4 - 6 m = 5.78 m max. platformhoogte

Configuratietoerzicht MTB met dakrandbeveiliging

MODULAIRE TRIANGELBRUG (MTB) - met dakrandbeveiliging (DRB)

Lengte		6.00	7.00	8.00	9.00	10.00	11.00	12.00
Configuratienummer	met staander 3-5m*	V25006	V25007	V25008	V25009	V25010	V25011	V25012
	met staander 4-6m*	V25106	V25107	V25108	V25109	V25110	V25111	V25112
Omschrijving	Art.nr.	Gewicht (kg)						
Staander MTB compleet (met handlier) 3-5m	331535	25.8	2	2	2	2	2	2
Staander MTB compleet (met handlier) 4-6m	331536	29.8	2	2	2	2	2	2
Truss MTB 2.00 m (lengte 211 cm)	331502	12.0	-	-	-	1	-	-
Truss MTB 3.00 m (lengte 295 cm)	331503	15.0	2	1	-	3	-	1
Truss MTB 4.00 m (lengte 421 cm)	331504	21.0	-	1	2	-	2	3
Vloer MTB 2.00 m	331512	12.0	-	2	4	-	5	4
Vloer MTB 3.00 m	331513	16.0	2	1	-	3	-	1
Leuningframe MTB DRB 2.0 m	331622	15.5	-	-	-	-	1	-
Leuningframe MTB DRB 3.0 m	331623	18.5	2	1	-	3	-	1
Leuningframe MTB DRB 4.0 m	331624	24.5	-	1	2	-	2	3
Net MTB DRB 2.0 m	331632	2.8	-	-	-	-	1	-
Net MTB DRB 3.0 m	331633	4.0	2	1	-	3	-	1
Net MTB DRB 4.0 m	331634	5.2	-	1	2	-	2	3
Eindleuning MTB	331544	3.8	1	1	1	1	1	1
Eindleuning draaibaar MTB	331545	4.0	1	1	1	1	1	1
Laddersteun	331546	1.5	1	1	1	1	1	1
Trusskoppeling set compleet MTB	331580	0.3	3	3	3	6	6	6

3 - 5 m = 4.69 m max. platformhoogte
4 - 6 m = 5.78 m max. platformhoogte

Configuratieoverzicht Doorwerkstelsysteem MTB

DOORWERKSTELSYSTEEM MTB

Lengte	4.00	5.00	6.00	7.00	8.00	9.00	10.00	11.00	12.00		
Configuratienummer	V18004	V18005	V18006	V18007	V18008	V18009	V18010	V18011	V18012		
Omschrijving	Art.nr.	Gewicht (kg)									
Staander DWS MTB	331530	4.2	2	2	2	3	4	3	4	4	5
Horizontaalschoor 245	303706	2.3	-	-	-	-	9	-	-	-	3
Horizontaalschoor 305	303708	2.6	3	3	3	6	-	6	9	9	9
Zeil 2.45 x 2.65 + klittenband	360041	2.1	-	-	-	-	3	-	-	-	1
Zeil 3.05 x 2.65 + klittenband	360042	2.5	1	1	1	2	-	2	3	3	3

Let op: verankering noodzakelijk

Configuratieoverzicht Doorwerkkap

DOORWERKKAP

Omschrijving	Art.nr.	Gewicht (kg)	Aantal	Opvolgende secties
Configuratienummer				V16001
Doorwerkkap rolsteiger 1.85 m				
Staander doorwerkkap	360050	9.0	2	1
Horizontaalschoor 185	303704	1.9	3	3
Zeil 2.45 + klittenband DWT/DWK	360039	6.0	1	1
Configuratienummer				V16002
Doorwerkkap rolsteiger 2.45 m				
Staander doorwerkkap	360050	9.0	2	1
Horizontaalschoor 245	303706	2.3	3	3
Zeil 2.45 + klittenband DWT/DWK	360039	6.0	1	1
Configuratienummer				V16003
Doorwerkkap rolsteiger 3.05 m				
Staander doorwerkkap	360050	9.0	2	1
Horizontaalschoor 305	303708	2.6	3	3
Zeil 3.05 + klittenband DWT/DWK	360037	8.0	1	1

Let op: verankering noodzakelijk

Configuratieoverzicht Doorwerktent

DOORWERKTENT

Omschrijving	Art.nr.	Gewicht (kg)	Aantal
Configuratienummer			
Breedte 2.45 m			
Staander Doorwerktent	360025	10.0	2
Zeil 2.45 m DWT + klittenband	360039	8.0	1
Horizontaalschoor 245	303706	2.3	3
Dubbele leuningschoor 2.45 m	360225	6.2	1
Configuratienummer			
Breedte 3.05 m			
Staander Doorwerktent	360025	10.0	2
Zeil 3.05 m DWT + klittenband	360037	8.0	1
Horizontaalschoor 305	303708	2.6	3
Dubbele leuningschoor 3.05 m	360230	7.0	1
Optionele onderdelen Doorwerktent			
Omschrijving			
Stelpoot Doorwerktent*	360027	4.0	
Afhouder Doorwerktent*	360028	0.4	

* Op order

Combinatie Configuraties

Ook wanneer combinaties worden gemaakt van onderdelen en standaard configuraties uit de RS TOWER 5 Serie is een sterkte- en stabiliteitsberekening van Altrex vereist. Altrex beschikt over de specialisten die de benodigde berekeningen kunnen uitvoeren.

Dit kan voor eenvoudige combinaties, maar ook voor zeer complexe situaties. Centraal staat altijd het veilig werken op hoogte. Want eindeloos veilig en berekend combineren kan met de RS TOWER 5 Serie van Altrex.





Rolsteiger met Uitwijkconsole



Doorgekoppelde rolsteigers



Doorgekoppelde rolsteigers

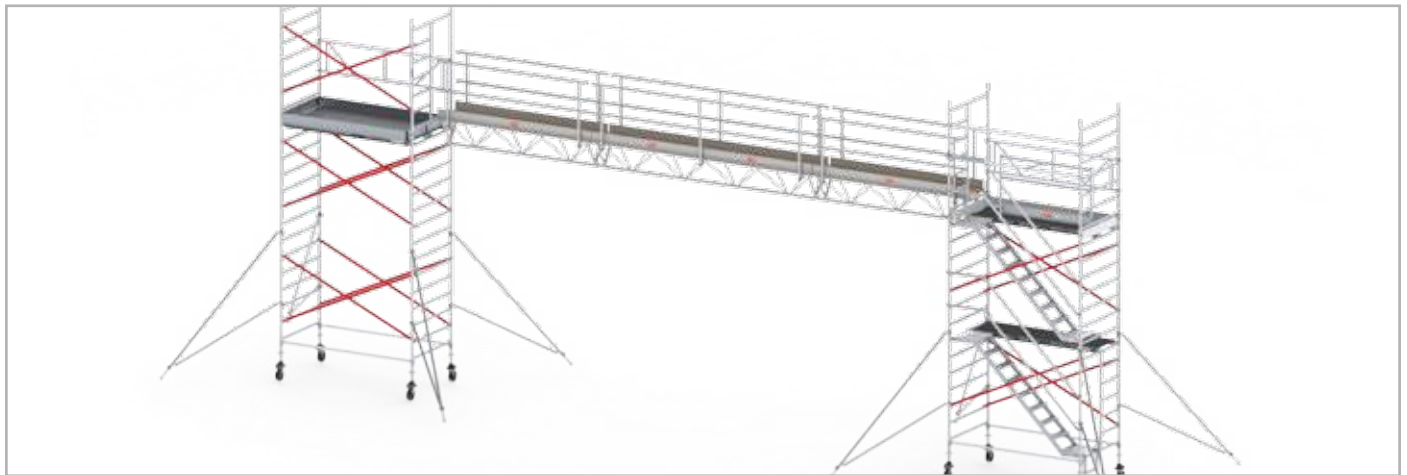

Rolsteigers met Modulaire Triangelbrug (MTB), 12 meter

Gevelsteiger uit rolsteiger onderdelen

- Gevelsteiger op te bouwen met onderdelen uit de RS TOWER 5 Serie van Altrex
- Standaard op te bouwen tot 12 meter hoog en 20 meter lang, met verankering
- Uit te voeren met of zonder trappentoren, aan het einde van of midden in de steiger
- Ook op een hoek van een gebouw te plaatsen
- Voorzien van sterkte- en stabiliteitsberekening conform de norm voor gevelsteigers EN 12811
- Op aanvraag is er een configurator verkrijgbaar waarmee voor de gewenste configuratie een materiaallijst kan worden gegenereerd



Steigeraanhangers

Altrex biedt 2 soorten Steigeraanhangers: De Luxe en Basic. Deze zijn speciaal ontwikkeld om steiger materiaal eenvoudig te kunnen transporteren.

- Geschikt voor Altrex rolsteigers tot 12.20 m platformhoogte (14.20 m werkhoogte), Safe-Quick® rolsteigers tot 7.20 m platformhoogte (9.20 m werkhoogte)
- Geschikt voor Altrex brede en smalle rolsteigers met lengtes 1.85, 2.45 en 3.05 m
- De Steigeraanhangers zijn goedgekeurd voor het gebruik van Altrex steiger materiaal door de Rijksdienst voor Wegverkeer (RDW) voor de Benelux of Europa.
- Te gebruiken met B-rijbewijs (E is niet noodzakelijk)



Steigeraanhanger De Luxe

- Achterdeur bedient innovatief borgingsmechanisme dat ongewild verliezen van steiger materiaal voorkomt
- Extra veiligheid door eenvoudig te bedienen dubbele borging
- Door het slot is het materiaal eenvoudig te beveiligen tegen diefstal (slot niet standaard meegeleverd)
- Geen losse onderdelen en spanbanden nodig
- Afmeting (lxbxh): 3.60 m x 1.80 m x 1.85 m
- Gewicht aanhanger: 260 kg / max te beladen tot 750 kg
- Art. nr. 510005



Steigeraanhanger Basic

- Extra veiligheid door eenvoudig te bedienen dubbele borging
- Voorzien van bevestigingsbeugels voor eenvoudig vastzetten van spanbanden
- Afmeting (lxbxh): 3.60 m x 1.80 m x 1.85 m
- Gewicht aanhanger: 245 kg / max te beladen tot: 750 kg
- Art. nr. 510006



Accessoires Steigers



Kardragers voor de RolsteigerKar

De Altrex RolsteigerKar is een speciaal voor de rolsteiger ontwikkeld aluminium transport- en opslagmiddel, bestaande uit 2 Kardragers. Deze Kardragers worden gecombineerd met de wielen en leuningframes van de te transporteren rolsteiger. Een complete rolsteigerconfiguratie van 8.20 m platformhoogte (10.20 m werkhoogte) kan eenvoudig met behulp van deze Kardragers worden gebundeld en verreden.

Kardrager voor RolsteigerKar (2 stuks nodig per kar) Art.nr. 362000



Scaffold Disc

Plaats vier Scaffold Discs op de hoeken van een steiger en u voorkomt onnodige schade aan wanden, deurlijsten en radiatoren. Eenvoudig te monteren.

Scaffold disc (set van 4 stuks) Art. nr. 510009



Steigerslot

Voor het op slot zetten van opbouwframes en platformen, uit gegalvaniseerd staal gemaakt. Exclusief slot.

Art. nr. 509199



Safe-Scaf inklimbeveiliging

De Safe-Scaf Inklimbeveiliging is een innovatieve oplossing om een rolsteiger veilig achter te laten op openbare terreinen. De inklimbeveiliging is te bestellen voor brede en smalle rolsteigers: 1.85, 2.45 m en 3.05 m breed.



Onderdelen RS TOWER 5 Serie

De RS TOWER 5 Serie van Altrex biedt een groot scala aan mogelijkheden om veilig op hoogte te kunnen werken. Met de grote hoeveelheid onderdelen kunnen diverse standaard configuraties worden opgebouwd. Daarnaast kunnen met de onderdelen en standaard configuraties eindeloos Combinatie Configuraties worden gemaakt.

Essentieel voor het juist toepassen van de onderdelen is het volgen van de meegeleverde handleiding voor opbouw en gebruik. Combinatie Configuraties moeten door Altrex conform geldende wetten en normen worden berekend op sterkte en stabiliteit. Want eindeloos veilig berekend combineren kan met De RS TOWER 5 Serie Modulair SteigerSysteem.

-  = Rolsteiger
-  = Trapsteiger
-  = Vouwsteiger
-  = SchoorsteenSteiger
-  = Uitwijkconsole
-  = Modulaire Triangelbrug
-  = Loopbrug
-  = Doorwerkscherm Modulaire Triangelbrug
-  = Doorwerkkap
-  = Doorwerktent
-  = Dakrandbeveiliging
-  = Modulaire Triangelbrug (MTB) met Dakrandbeveiliging (DRB)

Index onderdelen RS TOWER 5 Serie

			pagina
FRAMES	• Rolsteiger opbouwframes		63
	• Safe-Quick® GuardRail		63
	• Doorloopframes		63
	• Vouwsteigerframes		63
	• Leuningframes		63
PLATFORMEN	• Fiber-Deck® platformen		64
	• Houten platformen		64
KANTPLANKEN	• Kantplanken		64
SCHOREN			64
WIELSTAANDERS EN VOETPLATEN			64
DRIEHOEKSSTABILISATOREN			65
UITWIJKCONSOLE			65
TRALIELIGGERS			65
ROLSTEIGERTRAPPEN EN LADDERS			65
SPECIFIEKE ONDERDELEN RS TOWER 53			65
AFSTEUNBUIS EN ADAPTER			65
BALLAST EN BALLASTHOUDER			65
SPECIFIEKE ONDERDELEN MODULAIRE TRIANGELBRUG (MTB)			66
SPECIFIEKE ONDERDELEN LOOPBRUG			66
-			
SPECIFIEKE ONDERDELEN DOORWERKSYSTEEM			67
SPECIFIEKE ONDERDELEN DOORWERKKAP			67
SPECIFIEKE ONDERDELEN DAKRANDBEVEILIGING			67

Frames

Rolsteiger opbouwframes

Opbouwframes smal (7 sporten)

Steigerbreedte (m)	0.75
Hoogte (m)	2.00
Gewicht (kg)	7.60
Artikelnummer	301107



RS VS

Opbouwframes smal (4 sporten)

Steigerbreedte (m)	0.75
Hoogte (m)	1.00
Gewicht (kg)	4.50
Artikelnummer	301104



RS VS

Opbouwframes breed (7 sporten)

Steigerbreedte (m)	1.35
Hoogte (m)	2.00
Gewicht (kg)	10.90
Artikelnummer	301607



RS TS VS

Opbouwframes breed (4 sporten)

Steigerbreedte (m)	1.35
Hoogte (m)	1.00
Gewicht (kg)	8.60
Artikelnummer	301604

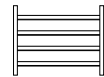

RS TS VS

Safe-Quick® GuardRail

Safe-Quick® GuardRail

Steigerlengte (m)	1.85	2.45	3.05
Gewicht (kg)	7.40	8.80	9.20
Artikelnummer	360260	360261	360262

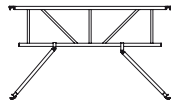

Hulpbuis kantplank

Gewicht	0.4
Artikelnummer	510007



Vergrendelpen

Artikelnummer	733521
---------------	--------



Doorloopframes

Doorloopframe 51/52

	Smal	Breed
Steigerbreedte (m)	0.75	1.35
Hoogte (m)	2.00	2.00
Gewicht (kg)	9.00	10.20
Artikelnummer	307020	307008

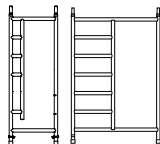

RS TS VS

Basisdoorloopframe 52

Steigerbreedte (m)	1.35
Hoogte (m)	2.00
Gewicht (kg)	11.00
Artikelnummer	307000

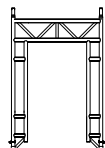

RS

Vouwsteigerframes

Vouwsteigerframes smal (3 sporten)

Steigerbreedte (m)	0.75
Hoogte (m)	0.95
Lengte (m)	1.85
Gewicht (kg)	12.00
Artikelnummer	321000

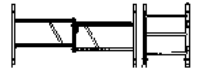

RS VS

Vouwsteigerframes smal (6 sporten)

Steigerbreedte (m)	0.75
Hoogte (m)	1.80
Lengte (m)	1.85
Gewicht (kg)	20.00
Artikelnummer	321005

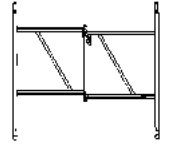

RS VS

Telescopische vouwsteigerframes breed (6 sporten)

Steigerbreedte (m)	1.35
Hoogte (m)	1.80
Gewicht (kg)	29.00
Artikelnummer	322060

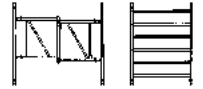

RS VS

Leuningframes

Leuningframes smal

Steigerbreedte (m)	0.75
Hoogte (m)	1.00
Gewicht (kg)	3.10
Artikelnummer	302910



RS VS UWC

Leuningframes breed

Steigerbreedte (m)	1.35
Hoogte (m)	1.00
Gewicht (kg)	4.10
Artikelnummer	302920

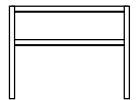

RS TS VS UWC

Leuningstaander

Gewicht (kg)	2.00
Artikelnummer	364001



RS TS VS

Platformen



Fiber-Deck® platformen

Fiber-Deck® platformen zonder luik

Breedte (m)	0.60	0.60	0.60
Lengte (m)	1.85	2.45	3.05
Gewicht (kg)	10.10	13.30	16.70
Artikelnummer	305220	305320	305420

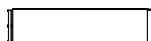

Fiber-Deck® platformen met luik

Breedte (m)	0.60	0.60	0.60
Lengte (m)	1.85	2.45	3.05
Gewicht (kg)	10.80	13.70	17.30
Artikelnummer	305210	305310	305410

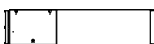

Houten platformen

Houten platformen zonder luik

Breedte (m)	0.60	0.60	0.60
Lengte (m)	1.85	2.45	3.05
Gewicht (kg)	14.40	18.40	23.30
Artikelnummer	304420	304520	304620

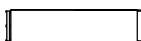

Houten platformen met luik

Breedte (m)	0.60	0.60	0.60
Lengte (m)	1.85	2.45	3.05
Gewicht (kg)	14.80	18.70	23.60
Artikelnummer	304410	304510	304610

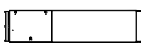

Kantplanken

Kantplankset

Lengte (m)	1.85	2.45	3.05
Gewicht (kg)	7.6	9.3	11.0
Artikelnummer	305801	305802	305803



Kantplanksets Easy-Fit® kopse kant

Lengte (m)		0.75	1.35
Gewicht (kg)		3.10	4.50
Artikelnummer		305505	305506



Kantplanksets Easy-Fit® langsijde

Lengte (m)	1.85	2.45	3.05
Gewicht (kg)	6.10	8.00	9.60
Artikelnummer	305501	305502	305503



Schoren

Horizontaalschoren

		Ongecoat	
Steigerlengte (m)	1.85	2.45	3.05
Gewicht (kg)	1.9	2.3	2.6
Artikelnummer	303704	303706	303708



Diagonaalschoren

		Rood gecoat	
Steigerlengte (m)	1.85	2.45	3.05
Lengte (m)	2.30	2.80	3.30
Gewicht (kg)	1.20	2.50	2.70
Artikelnummer	303741	303727	303742



Telescopische schoor

Steigerlengte (m)	1.85/3.05
Lengte (m)	1.85/3.35
Gewicht (kg)	3.80
Artikelnummer	303930

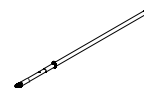

Dubbele leuningschoren

Steigerbreedte (m)	1.85	2.45	3.05
Hoogte (m)	0.60	0.60	0.60
Gewicht (kg)	4.90	6.20	7.00
Artikelnummer	360220	360225	360230



Wielstanders en voetplaten

Wielstaander ø 200 mm met spindel

Diameter (mm)	2.00
Gewicht (kg)	5.20
Artikelnummer	511230



Set wielen ø 125 mm dubbel geremd (4 stuks)

Diameter (mm)	125
Gewicht (kg)	5.50
Artikelnummer	326013

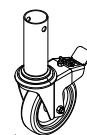

Voetplaten

Verstelbaar	ja
Gewicht (kg)	1.60
Artikelnummer	511210



Driehoeksstabilisatoren Easy-Lock® Universeel



Easy-Lock® driehoeksstabilisator	Universeel
Lengte (mm)	3.00
Gewicht (kg)	7.60
Artikelnummer	305613



RS TS VS

Uitwijkconsole

Uitwijkconsole	
Steigerbreedte (m)	0.75/1.35
Steigerlengte (m)	1.85/2.45/3.05
Gewicht (kg)	6.50
Artikelnummer	363047

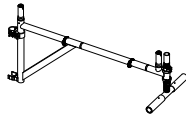

RS TS UWC

Tralieliggers

Tralieliggers	1.85	2.45	3.05
Lengte (m)	1.85	2.45	3.05
Hoogte (m)	0.55	0.55	0.55
Gewicht (kg)	4.90	6.40	8.10
Artikelnummer	360301	360302	360303

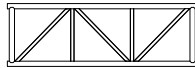

RS TS VS LB

Draaibare koppeling (t.b.v. tralieliggers)

Gewicht (kg)	2.5
Artikelnummer	733582



RS TS VS UWC DWK LB

Rolsteigertrappen en ladders

Rolsteigertrap		
Breedte (m)	0.50	0.50
Steigerlengte (m)	1.85	2.45
Gewicht (kg)	14.30	17.0
Artikelnummer	306000	306015



RS TS

70° clip-in ladder

Lengte (m)	1.95
Gewicht (kg)	7.40
Artikelnummer	306013



RS

Opstapbeugel rolsteiger

Breedte (m)	0.45
Hoogte (m)	0.35
Gewicht (kg)	1.8
Artikelnummer	306017

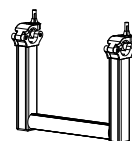

RS TS VS

Specifieke onderdelen RS TOWER 53 Trapsteiger

Leuning voor trappentoren

Steigerlengte (m)	1.85	2.45
Gewicht (kg)	3.1	3.9
Artikelnummer	306002	306018

TS

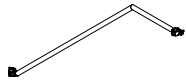

Vide-leuning

Steigerlengte (m)	1.85	2.45
Hoogte (m)	1.10	1.10
Gewicht (kg)	7.70	8.70
Artikelnummer	306001	306019

TS

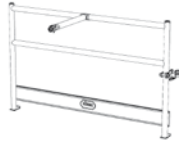

Afsteunbuis en adapter

Afsteun en verankeringsbuis

Gewicht (kg)	6.0
Artikelnummer	309100

RS TS VS

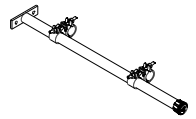

Rolsteiger adapter RS TOWER 51 - 52

Gewicht (kg)	1.5
Artikelnummer	309104

RS TS VS

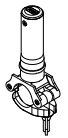

Ballast en ballasthouder

Ballast

Gewicht (kg)	5.0
Artikelnummer	415271

RS TS VS



Ballasthouder

Gewicht (kg)	2.0
Artikelnummer	415277

RS TS VS

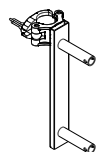

Specifieke onderdelen (MTB) Modulaire Triangelbrug

Staander compleet MTB	3-5 m	4-6 m
Gewicht (kg)	25.8	29.8
Artikelnummer	331535	331536



Houten vloeren

Lengte (m)	2.00	3.00
Breedte (m)	0.60	0.60
Gewicht (kg)	12.00	16.00
Artikelnummer	331512	331513

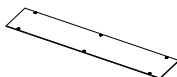

Aluminium trussen

Lengte (m)	2.10	3.00	4.20
Breedte (m)	0.60	0.60	0.60
Breedte 2 (m)	0.70	0.70	0.70
Gewicht (kg)	12.00	15.00	21.00
Artikelnummer	331502	331503	331504

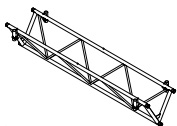

Trusskoppelingset compleet

Gewicht (kg)	0.30
Artikelnummer	331580



Haken (set 4 stuks) + 2 x hijskatrol

Gewicht (kg)	1
Artikelnummer	331583

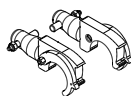

Aluminium leuningframes

Lengte (m)	2.00	3.00	4.00
Hoogte (m)	1.00	1.00	1.00
Gewicht (kg)	6.1	8.0	12.0
Artikelnummer	331522	331523	331524

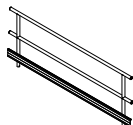

Aluminium leuningframe Dakrandbeveiliging (DRB)

Lengte (m)	2.00	3.00	4.00
Hoogte (m)	1.70	1.70	1.70
Gewicht (kg)	15.5	18.7	24.5
Artikelnummer	331622	331623	331624



Net Dakrandbeveiliging (DRB)

Lengte (m)	2.00	3.00	4.00
Hoogte (m)	1.70	1.70	1.70
Gewicht (kg)	2.8	4.0	5.2
Artikelnummer	331632	331633	331634

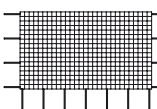

Draaideur

Breedte (m)	0.60
Hoogte (m)	1.00
Gewicht (kg)	4.0
Artikelnummer	331545

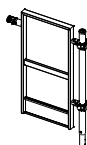

Aluminium eindleuning / deur

Breedte (m)	0.60
Hoogte (m)	1.00
Gewicht (kg)	4.0
Artikelnummer	331544

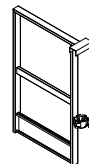

Set afhouders MTB (2 stuks)

Lengte (m)	0.50	0.25
Artikelnummer	331543	331548



Specifieke onderdelen Loopbrug

Loopbrug

Lengte (m)	4.30	5.30	6.30
Breedte (m)	0.60	0.60	0.60
Gewicht (kg)	27.0	34.0	41.0
Artikelnummer	331004	331005	331006



Leuningbuis

Lengte (m)	4.00	5.00	6.00
Gewicht (kg)	3.0	3.5	4.1
Artikelnummer	331224	331225	331226



Leuningstaander

Hoogte (m)	1.00
Gewicht (kg)	2.0
Artikelnummer	331223



Leuningjuk

Verlengd (incl. koppelstuk)	nee	ja
Gewicht (kg)	3.0	4.5
Artikelnummer	331220	331230

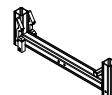

Eindleuning / deur

Breedte (m)	0.45
Hoogte (m)	1.00
Gewicht (kg)	5.8
Artikelnummer	331227

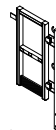

Kantplanken

Lengte (m)	3.00	4.00	5.00
Gewicht (kg)	9.0	12.0	15.0
Artikelnummer	331233	331234	331235



Stagehaken 4 stuks

Gewicht (kg)	1.5
Artikelnummer	734531

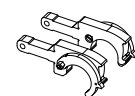

Specifieke onderdelen Doorwerksysteem

Dop voor afhouder doorwerktent

Gewicht (kg) 0.1
 Artikelnummer 723034



DWT

Inschuifbuis staander doorwerktent

Lengte (m) 4.00
 Gewicht (kg) 4.00
 Artikelnummer 360027



DWT

Afhouder staander doorwerktent

Lengte (m) 0.40
 Gewicht (kg) 0.40
 Artikelnummer 360028

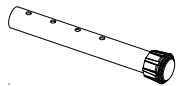

DWT

Dop voor staander doorwerktent

Gewicht (kg) 0.10
 Artikelnummer 723035



DWT

Tentframe doorwerktent

Gewicht (kg) 10.0
 Artikelnummer 360025



DWT

Tentzeil doorwerktent

Breedte (m) 3.05
 Lengte (m) 4.20
 Gewicht (kg) 8.00
 Artikelnummer 360037

DWT

Specifieke onderdelen Doorwerkkap

Staander Doorwerkkap

Gewicht (kg) 9.00
 Artikelnummer 360050



DWK

Zeil Doorwerkkap rolsteiger

Gewicht (kg) 8.00
 Artikelnummer 360037

DWK

Specifieke onderdelen Dakrandbeveiliging

Staander dakrandbeveiliging

Gewicht (kg) 9.60
 Artikelnummer 360407

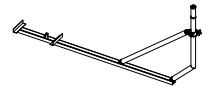

DRB

Toegangsdeur dakrandbeveiliging

Gewicht (kg) 3.50
 Artikelnummer 360408

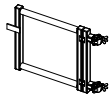

DRB

Montagebuis kantplank

Gewicht (kg) 1.80
 Artikelnummer 360409



DRB

Ballast

Gewicht (kg) 20.00
 Artikelnummer 415270



DRB

RS

VS

Technische specificaties Onderdelen RS TOWER 5 Serie

Opbouwframes

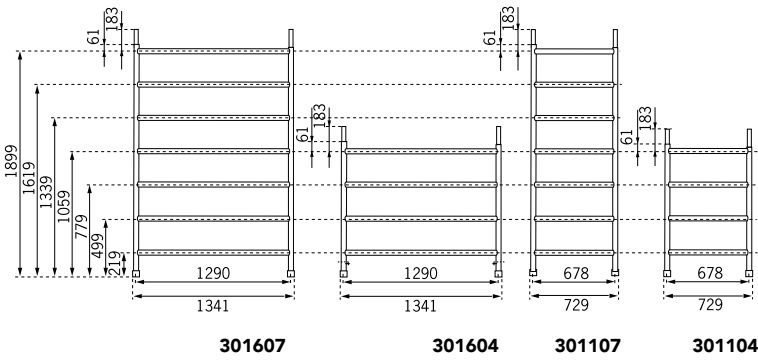

Vouwsteigerframe 6-sports (RS TOWER 54)

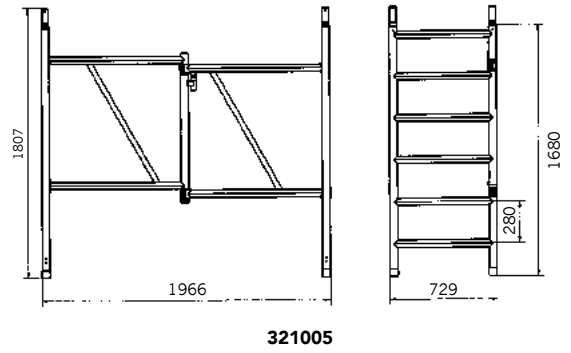

Vouwsteigerframe 3-sports (RS TOWER 54)

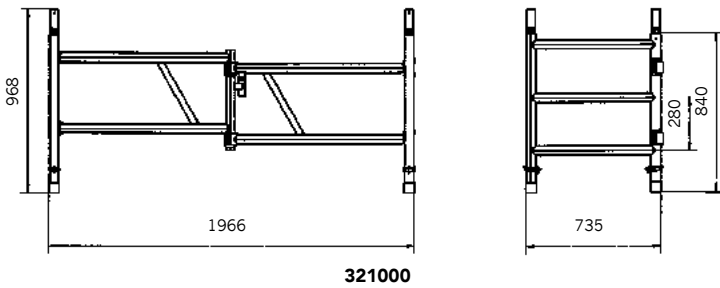

Telescopisch vouwsteigerframe 6-sports (RS TOWER 55)

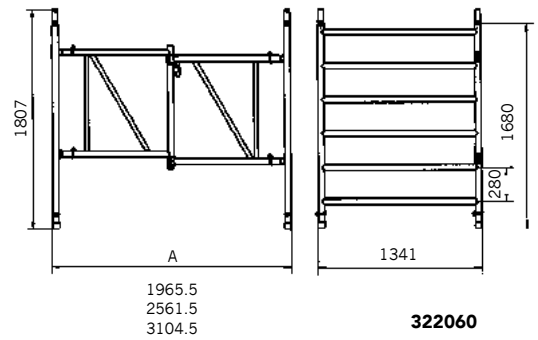

Leuningframes

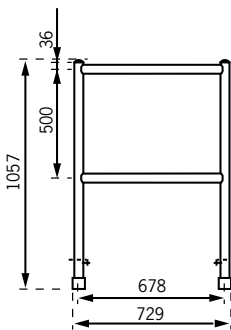

302910

Platformen Fiber-Deck® en hout

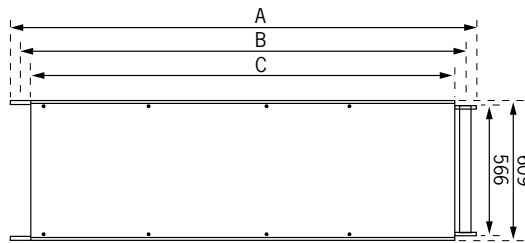

	A	B	C
Platform 1.85 m	1991.5	1909.5	1811
Platform 2.45 m	2586.8	2504.8	2407
Platform 3.05 m	3129.8	3047.8	2950

met of zonder luik leverbaar

Wielstaander ø 200 mm

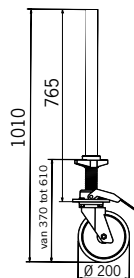

511230

Wiel ø 125 mm

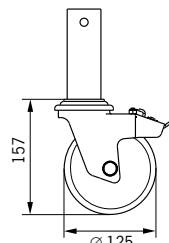

326013

Driehoeksstabilisator Universeel

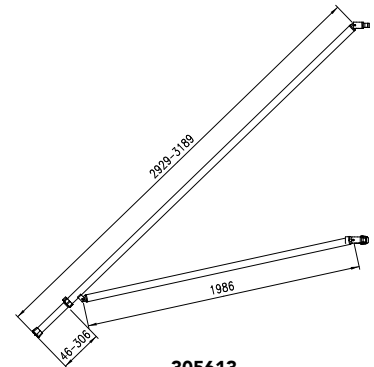

305613

Schoren

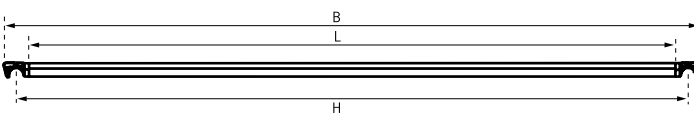

nr.	Type	H	L	B	art. nr.
4	Horizontaal "185"	1909,5	1813,5	1989,5	303704
6	Horizontaal "245"	2504,8	2408,5	2584,5	303706
8	Horizontaal "305"	3047,8	2951,5	3127,5	303708
21	Diagonaal "185"	2214	2118	2294	303721
16	Diagonaal "245"	2743,8	2647,5	2823,5	303716
22	Diagonaal "305"	3247	3151	3327	303722

Technische specificaties Onderdelen RS TOWER 5 Serie

Doorloopframe RS TOWER 51

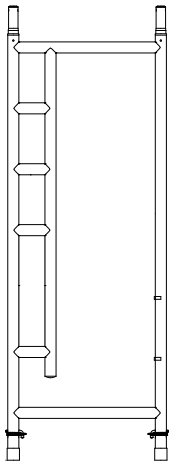

307020

Doorloopframe RS TOWER 52

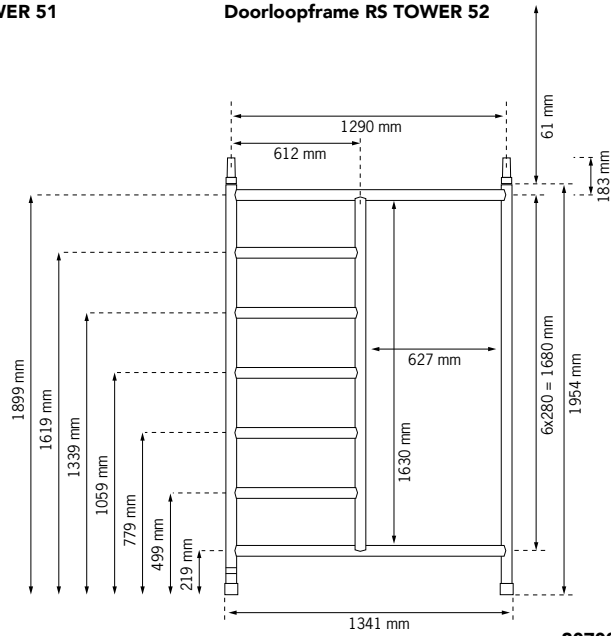

307008

Basisdoorloopframe RS TOWER 52

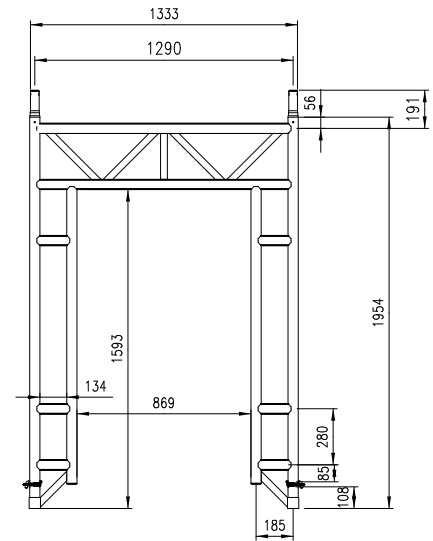

307000

Indien twee (of meer) steigers in lengterichting worden gekoppeld, kan men zich dankzij het doorloopframe van de ene steiger naar de andere verplaatsen.

Het basisdoorloopframe is ontworpen om obstakels te overbruggen of een doorgang te creëren (bijvoorbeeld op een trottoir).

Tralieliggers

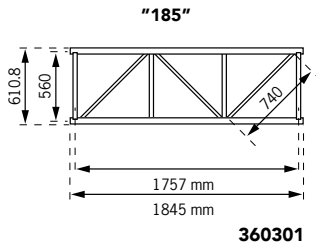

360301

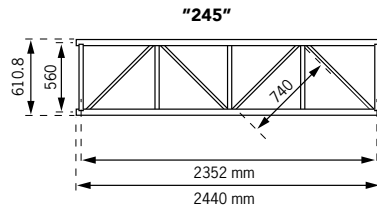

360302

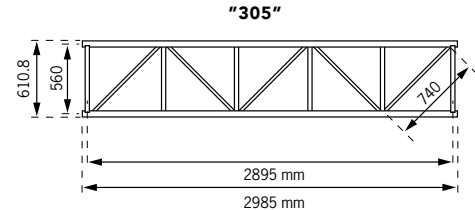

360303

Tralieliggers worden toegepast als platform- of stage-oplegging aan de langsijden van de steiger. Ze zijn leverbaar in 1.85, 2.45 en 3.05 meter uitvoering en worden met koppelingen (excl.) bevestigd tussen de staanderbuizen van de opbouwframes aan de langsijden van de platformen.

Technische specificaties Onderdelen RS TOWER 5 Serie

Dubbele leuningschoor

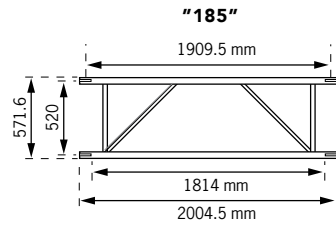

360220

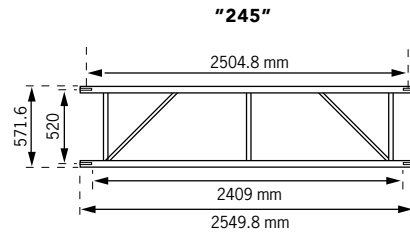

360225

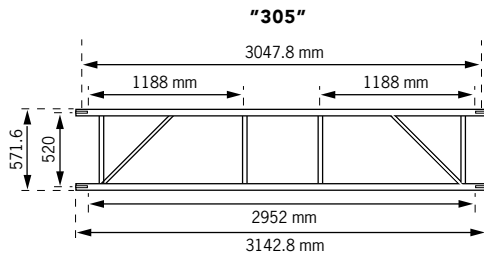

360230

De dubbele leuningschoor wordt toegepast als leuning in plaats van de horizontaalschoren. Ze worden gefixeerd met klauwbevestigingen.

Leuningstaander RS TOWER 5

De leuningstaander dient voor de bevestiging van leuningschoren bij doorgekoppelde steigers op het hoogste vloerniveau.

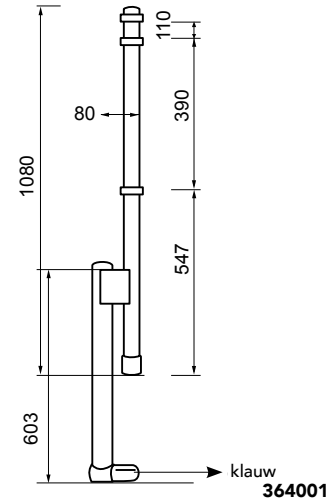

364001

Trap 185

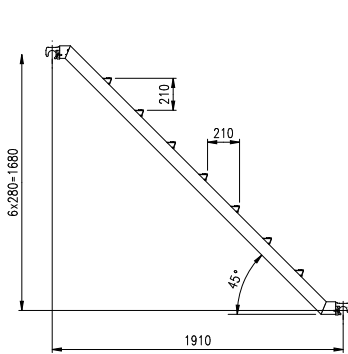

306000

Trap 245

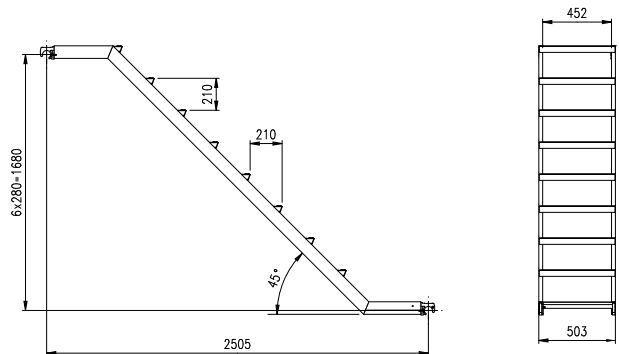

306015

Horizontaal-diagonaalschoor, verstelbaar

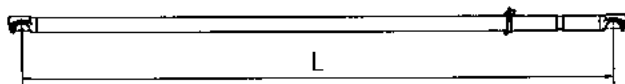

Type	L
75 x 185	2026
75 x 245	2595
75 x 305	3122
135 x 185	2304
135 x 245	2817
135 x 305	3310

70° clip-in ladder

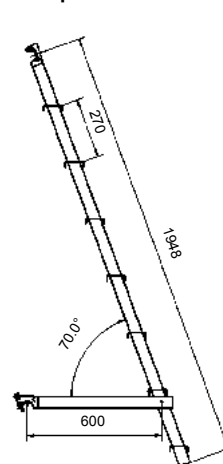

303930

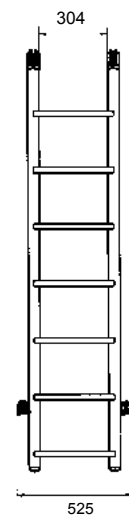

306013

Technische specificaties Onderdelen RS TOWER 5 Serie

Leuning t.b.v. trappentoren (RS TOWER 53)

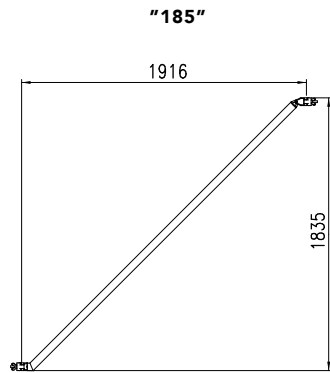

306002

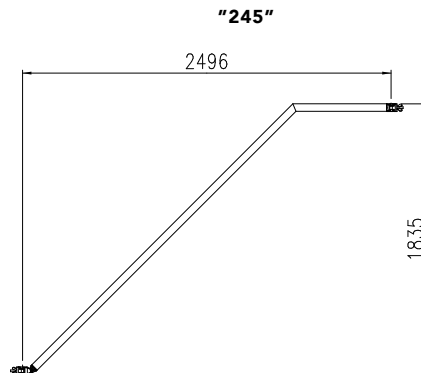

306018

Videleuning (RS TOWER 53)

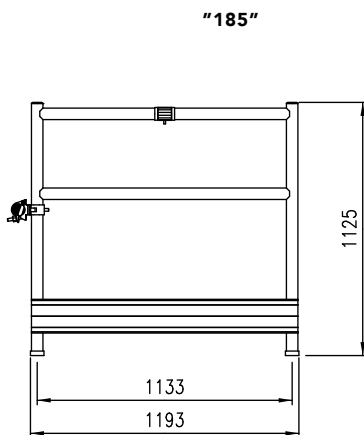

306001

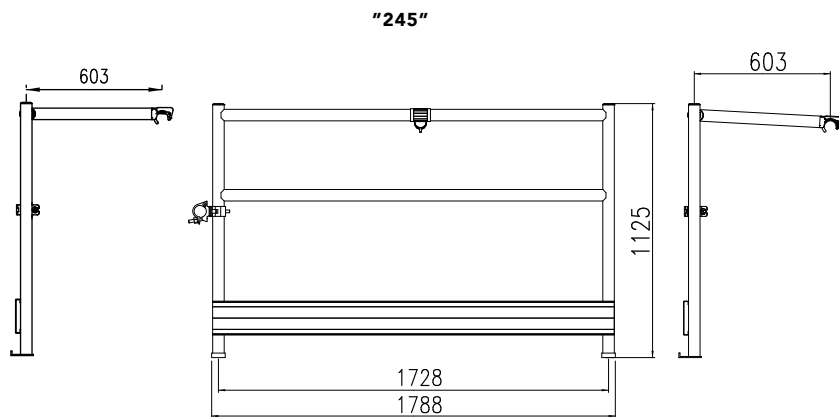

306019

Opstapbeugel (RS TOWER 53)

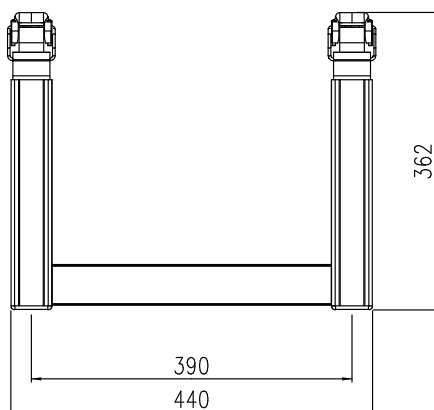

306017

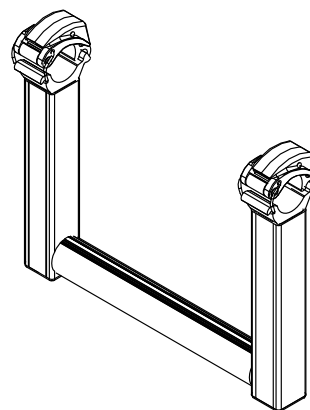

Technische specificaties Onderdelen MTB

Trussen MTB

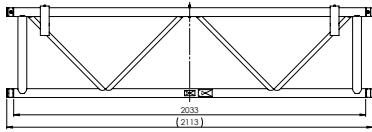

331502 MTB 2.00 m

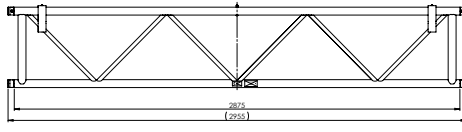

331503 MTB 3.00 m

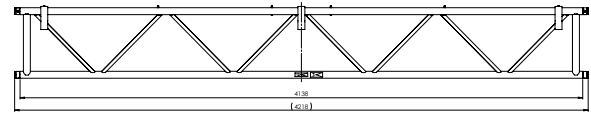

331504 MTB 4.00 m

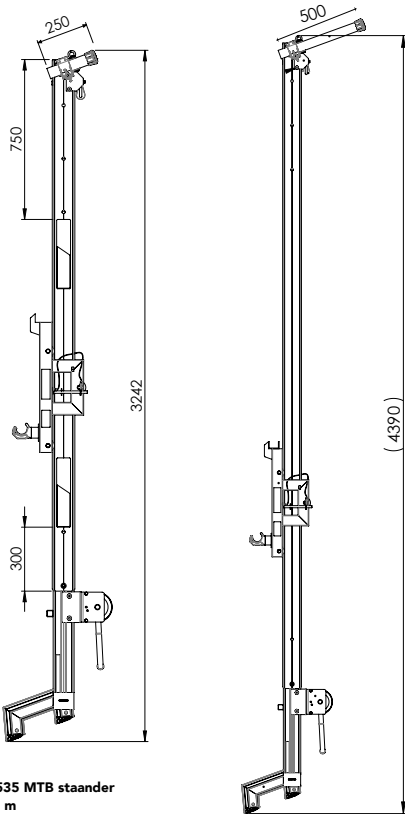

331535 MTB staander
3 - 5 m

331536 MTB staander
4 - 6 m

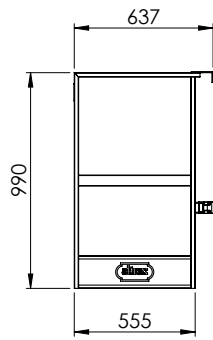

331544 Eindleuning

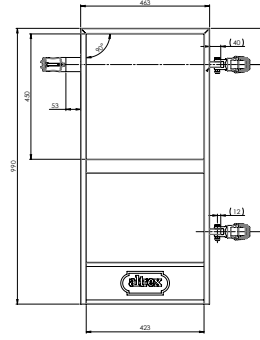

331545 Eindleuning draai

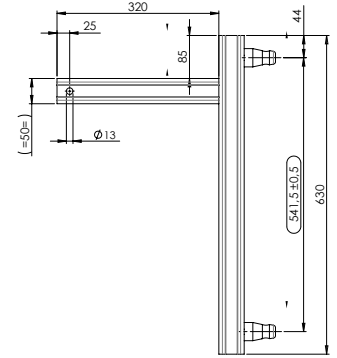

331546 Laddersteun MTB

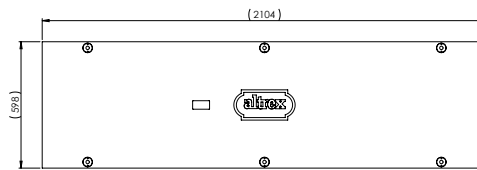

331512 Vloer 2 m MTB

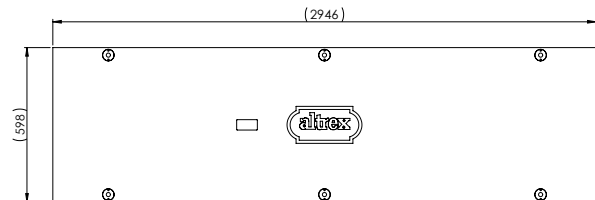

331513 Vloer 3 m MTB

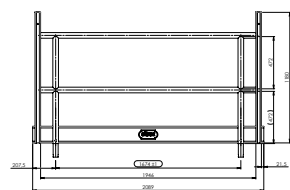

331522 Leuning MTB 2 m

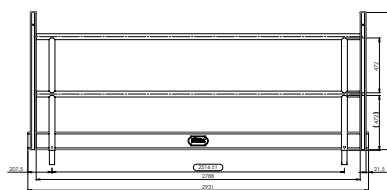

331523 Leuning MTB 3 m

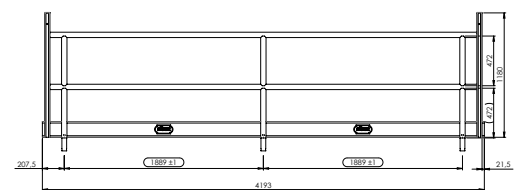

331524 Leuning MTB 4 m

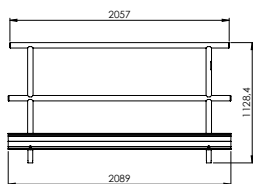

331622 Leuning DRB 2 m



331623 Leuning DRB 3 m

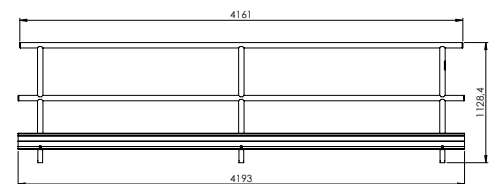

331624 Leuning DRB 4 m

Onderdelen MiTOWER Serie

Onderdelen MiTOWER en MiTOWER PLUS

Opbouwframe

Steigerbreedte (m)	0,75
Hoogte (m)	1
Gewicht (kg)	3,6
Artikelnummer	301206

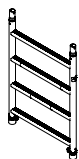

Platform met luik

	MiTOWER	MiTOWER PLUS
Breedte (m)	0,6	0,6
Lengte (m)	1,1	1,5
Gewicht (kg)	9	12,1
Artikelnummer	305006	305003

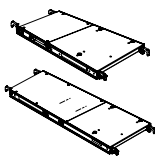

Dubbele leuningschoor

	MiTOWER	MiTOWER PLUS
Lengte (m)	1,12	1,57
Gewicht (kg)	3,3	4,2
Artikelnummer	301215	301216

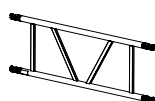

Kantplank

	MiTOWER	MiTOWER PLUS
Lengte (m)	1,04	1,5
Gewicht (kg)	5,4	6,9
Artikelnummer	305581	305582

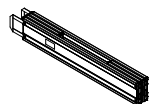

Driehoeksstabilisator

	MiTOWER	MiTOWER PLUS
Lengte (m)	1,2	1,6
Gewicht (kg)	3,65	4,6
Artikelnummer	305640	305642



Wiel 125 mm alu spindel verstelbaar

Diameter (mm)	125
Gewicht (kg)	3,4
Artikelnummer	324515



Onderdelen MiTOWER STAIRS

Doorloopframe

Steigerbreedte (m)	0,75
Hoogte (m)	2
Gewicht (kg)	5,2
Artikelnummer	301207

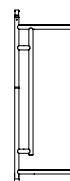

Opbouwframe 2 sporten

Steigerbreedte (m)	0,75
Hoogte (m)	0,5
Gewicht (kg)	2,1
Artikelnummer	301205

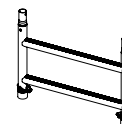

Afsteun-/verankering

Lengte (m)	min. 1.25 / max. 2.05
Gewicht (kg)	3,7
Artikelnummer	309106

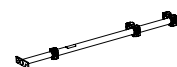

Diagonaalschoor

Steigerlengte (m)	1,1
Lengte (m)	2,2
Gewicht (kg)	1,8
Artikelnummer	303733



Rubber voet

Gewicht (kg)	0,1
Artikelnummer	723034



Sjorband

Gewicht (kg)	nvt
Artikelnummer	713203

Onderdelen RS TOWER 4 Serie

Frames

Rolsteiger opbouwframes

Opbouwframe smal (7 sporten)

Steigerbreedte (m)	0.75
Hoogte (m)	2.00
Gewicht (kg)	6.40
Artikelnummer	303470

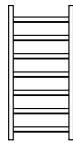

Opbouwframe smal (4 sporten)

Steigerbreedte (m)	0.75
Hoogte (m)	1.00
Gewicht (kg)	6.0
Artikelnummer	303440



Opbouwframe breed (7 sporten)

Steigerbreedte (m)	1.35
Hoogte (m)	1.00
Gewicht (kg)	9.10
Artikelnummer	303370

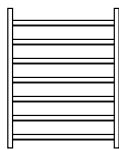

Opbouwframe breed (4 sporten)

Steigerbreedte (m)	1.35
Hoogte (m)	1.00
Gewicht (kg)	8.60
Artikelnummer	303340

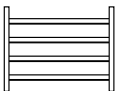

Safe-Quick® GuardRail

Safe-Quick® GuardRail

Steigerlengte (m)	1.85	2.45
Gewicht (kg)	7.40	8.80
Artikelnummer	360270	360271

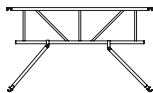

Leuningframes

Leuningframe smal

Steigerbreedte (m)	0.75
Hoogte (m)	1.00
Gewicht (kg)	2.60
Artikelnummer	303420

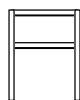

Leuningframe breed

Steigerbreedte (m)	1.35
Hoogte (m)	1.00
Gewicht (kg)	3.40
Artikelnummer	303320



Vouwsteigerframes

Vouwsteigerframes smal (6 sporten)

Steigerbreedte (m)	0.75
Hoogte (m)	1.80
Lengte (m)	1.85
Gewicht (kg)	13.00
Artikelnummer	326012

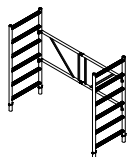

Schoren

Horizontaalschoren

Steigerlengte (m)	1.85	2.45
Gewicht (kg)	1.80	2.20
Artikelnummer	304304	304306



Diagonaalschoren

Steigerlengte (m)	1.85	2.45
Lengte (m)	2.30	2.80
Gewicht (kg)	2.00	2.40
Artikelnummer	304321	304316

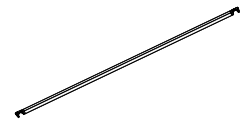

Wielstaanders

Wielstaander ø 200 mm met spindel

Diameter (mm)	200
Gewicht (kg)	3.30
Artikelnummer	511220



Set wielen ø 125 mm dubbel geremd (4 stuks)

Diameter (mm)	125
Gewicht (kg) (per 4 st.)	5.50
Artikelnummer	326013

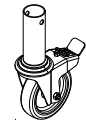

Houten platformen

Houten platformen zonder luik

Breedte (m)	0.60	0.60
Lengte (m)	1.85	2.45
Gewicht (kg)	14.0	18.0
Artikelnummer	305020	305120

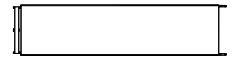

- Met Mobile Safety QR-code voor handleiding opbouw & gebruik op platformen

Houten platformen met luik

Breedte (m)	0.60	0.60
Lengte (m)	1.85	2.45
Gewicht (kg)	14.0	18.0
Artikelnummer	305010	305110

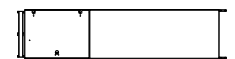

Diverse onderdelen

Driehoeksstabilisator

	standaard	tot max. 4.0 m PH	tot max. 6.2 m PH
Lengte (m)	3.00	2.50	2.95
Gewicht (kg)	7.30	4.00	4.40
Artikelnummer	305662	305660	305663

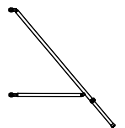

Kantplanksets

Steigerbreedte (m)	0.75	0.75	1.35	1.35
Lengte (m)	1.85	2.45	1.85	2.45
Gewicht (kg)	7.60	13.80	9.7	14.9
Artikelnummer	305565	305570	305580	305585



Set kraagbuizen (4 stuks)

Gewicht (kg)	0.80
Artikelnummer	324501

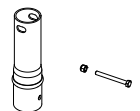

Ballast 5 kg

Gewicht (kg)	5.00
Artikelnummer	415271



Ballasthouder

Gewicht (kg)	2.00
Artikelnummer	415277



Vergrendelpen RS TOWER 4

Artikelnummer	733522
----------------------	---------------



HANGBRUGGEN



"Veilig werken op hoogte"



Het Altrex Modulair Hangbrugstelsel (MHB) is een uniek en betrouwbaar stelsel om veilig op grote hoogte te werken. De volgende pagina's in deze catalogus geven een overzicht van de vele mogelijkheden van het Modulair Hangbrugstelsel. Neem voor hangbrugconfiguraties contact op met uw Altrex dealer of Altrex 03/870.53.43.

MHB Modulair Hangbrugstelsysteem

Het Altrex Modulair Hangbrugstelsysteem (MHB) is een uniek en betrouwbaar systeem om veilig op grote hoogte te werken. Neem contact op met de Altrex-specialisten voor meer informatie!

Het Modulair Hangbrugstelsysteem (MHB) bevat vele onderdelen waarmee diverse standaard configuraties kunnen worden gebouwd. De standaard hangbrugconfiguraties zijn CE-goedgekeurd.

EN 1808



www.arbovriendelijke
hulpmiddelen.nl

Het Modulair Hangbrugstelsysteem (MHB) bestaat uit drie hoofdelementen:

1. Hangbruggen



MHB 60 met eindbeugels



MHB 60 met doorloopbeugels



MHB 80 met eindbeugels



MHB 80 met eindbeugels



MHB met vaste hoeksectie



MHB met verstelbare hoeksectie



Etagebrug



Deelbare hangbrug



Eénpersoons werkbrug

2. Aluminium dakbalken



De Altrex aluminium dakbalk is leverbaar in 4 verschillende modellen:

- Dakbalken 600 kg laag
- Dakbalken 600 kg hoog
- Dakbalken 800 kg laag
- Dakbalken 800 kg hoog

3. Takels



Naast hangbruggen en dakbalken, levert Altrex ook takels voor het Modulair Hangbrugstelsysteem. Standaard bestaat binnen de CE-goedkeuring van Altrex de keuze uit twee merken takels. Voor het toepassen van andere merken takels kan contact worden opgenomen met Altrex.

Nihon Bisoh

- Bisomac 210

Power Climber

- Astro
- Titan



Speciale hangbrugconfiguraties / Maatwerk hangbrugsystemen

Met het Altrex Modulair Hangbrugstelsel kunnen diverse maatwerk configuraties worden gebouwd. Altrex biedt oplossingen voor complexe werksituaties op grote hoogtes. Er zijn diverse speciale hangbrugconfiguraties mogelijk, zoals de dubbel brede modulaire hangbrug en het toepassen van meerdere hoeksecties.

Kijk voor meer Specials op pagina 141



Bel uw Altrex dealer of Altrex 03/870.53.43 / info@altrex.be































LADDERS

"Veiligheid staat voorop"



Bij Altrex staat veiligheid centraal. Uniek is de Altrex Rode Sport (in een ladder) en de Altrex Rode Trede (in een trap). De Rode Sport/Trede geeft de maximaal veilige stahoogte aan: maximum Step Height for safe use.

Overzicht Ladders

						
	Mouter	Nevada	Ventoux	Sirius	Atlantis	All Round
CATEGORIE	PROFESSIONAL	PROFESSIONAL	PROFESSIONAL	HEAVY DUTY	HEAVY DUTY	HOME & GARDEN
PROFIEL TYPE	I-profiel	Koker	Koker	Koker	I-profiel	I-profiel
UITVOERING	Recht	Uitgebogen m.u.v. enkel recht	Uitgebogen	Uitgebogen	Recht	Recht
SPORTAFSTAND	27 cm	28 cm	28 cm	28 cm	25 cm	25 cm
SPORT DIEPTE	45 mm	41 mm	27 mm	41 mm	37 mm	32 mm
KLEUR	Zwart gecoat	Zwart gecoat	Geanodiseerd	Blauw gecoat	Blauw gecoat	Blank
TOPROLLEN	Ja, 2-delig schuif en 3-delig	Ja, 2-delig vanaf 2x12 en 3-delig	Ja, 2-delig vanaf 2x12 en 3-delig vanaf 3 x10	Ja, 3-delig	Ja, 3-delig	Ja, 3-delig
STABILITEITSBALK	Ja, 2- en 3-delig	Nee	Nee	Nee	Ja	Ja, 2- en 3-delig
DRUKVASTE SPREIDBEVEILIGING	Ja, 3-delig	Ja	Nee	Nee	Ja, 3-delig	Nee
VERSIES						
• enkel recht		8/10/12/14/16/20	8/10/12/14			8/10/12
• 2-delig schuif	2 x 16/18/20					
• 2-delig opsteek		2x 10/12/14				
• 2-delig reform	2 x 8/10/12/14	2 x 8/10/12/14	2 x 8/10/12/14		2 x 10/12/14	2 x 8/10/12/14
• 3-delig reform	3 x 8/10/12/14	3 x 8/10/12/14	3 x 8/10/12/14	3 x 9/10/12	3 x 10/12	3 x 7/9/10/12
• liftmachinekamerladder	2 x 8					
MAX. BELASTING						
GARANTIE	10 YEARS GUARANTEE	10 YEARS GUARANTEE	10 YEARS GUARANTEE	5 YEARS GUARANTEE	5 YEARS GUARANTEE	5 YEARS GUARANTEE
NORMEN	EN 131 	EN 131 	EN 131 	EN 131 	EN 131 	EN 131 
	  	  	  		 	 

Mounter Ladder

Als topladder brengt Altrex al jarenlang de succesvolle Mounter. Deze recht uitgevoerde ladder met lichtgewicht I-profiel is geschikt voor zeer intensieve professionele werkzaamheden. De Mounter is voorzien van een vuilafstotende zwarte coating.

- Lichtgewicht en compact dus makkelijk te transporteren
- Extra lengte door royale sportafstand van 27 cm
- De vuilafstotende zwarte coating voorkomt vuile handen



Eenvoudig uit te schuiven door automatische schommelhaak



Uniek lichtgewicht I-profiel met D-sport voor gemakkelijk in- en uitschuiven



Unieke diepe D-sport (45 mm) met groot horizontaal anitslip stavlak voor meer stacomfort



Drukvaste spreidbeveiliging voorkomt ongewild inklappen (3-delige reformladder)



Robuuste stabiliteitsbalk (2- en 3-delige reformladder)



Voorzien van toprollen, zodat het in- en uitschuiven tegen de gevel wordt vergemakkelijkt (2-delige schuifladder, 3-delige reformladder)

MOUNTER - aluminium ladder (gecoat)

	Omschrijving	Art.nr.	Type	Aantal sporten	Opberg-lengte (m)	Uitgeschoven lengte (m)	Werkhoogte vrijstaand (m)	Max. werkhogte (m)	Gewicht (kg)
	2-delige schuifladder* (incl. touwoptreksysteem en toprollen)	124816	ZS 2080	2 x 16	4.45	7.95	-	8.75	22.7
		124818	ZS 2090	2 x 18	5.00	8.80	-	9.55	26.7
		124820	ZS 2099	2 x 20	5.55	9.85	-	10.60	32.5
	2-delige reformladder (incl. stabiliteitsbalk)	122408	ZR 2040	2 x 8	2.30	3.90	3.20	4.80	13.9
		122410	ZR 2050	2 x 10	2.80	5.00	3.75	5.90	16.2
		122412	ZR 2060	2 x 12	3.35	6.05	4.30	6.90	18.6
		122414	ZR 2070	2 x 14	3.85	6.90	4.75	7.70	21.0
	3-delige reformladder (incl. stabiliteitsbalk en toprollen)	123608	ZR 3055	3 x 8	2.30	5.30	4.00	6.15	18.8
		123610	ZR 3072	3 x 10	2.80	6.65	4.55	7.50	23.9
		123612	ZR 3083	3 x 12	3.35	8.00	5.10	8.80	28.2
		123614	ZR 3099	3 x 14	3.90	9.35	5.65	10.10	34.1
	2-delige liftmachinekamerladder	125016	ZML 2040	2 x 8	2.30	-	-	3.70	14.0

* 2-delige schuifladders zijn niet voorzien van stabiliteitsbalk (alleen verplicht bij reformladders), wel te bestellen voor extra stabiliteit (art.nr. 736092)

Nevada Ladder

De Nevada is een ergonomische ladder, voorzien van ERGO-GRIP. Door het ergonomisch vormgegeven kokerprofiel is deze ladder zeer comfortabel in gebruik. Bij het vasthouden van de ladder blijven de armen en handen in een natuurlijke houding. De sport is comfortabel om op te staan en tegen te leunen. De Nevada (diverse types opsteek- en reformuitvoering) is uitgevoerd met uitgebogen bomen en voorzien van een vuilafstotende zwarte coating.

- De reformladders zijn voorzien van een drukvaste spreidbeveiliging, voor extra veiligheid bij vrijstaand gebruik
- Extra lengte door royale sportafstand van 28 cm
- De opsteekhaken bieden de mogelijkheid tot vergrendeling van de ladderdelen
- De vuilafstotende zwarte coating voorkomt vuile handen van de gebruiker



Het unieke ergonomische kokerprofiel met ERGO-GRIP zorgt voor een natuurlijke houding van armen en handen



De extra hoge sport (30 mm) geeft optimale steun aan de scheenbenen



Zeer prettig stacomfort door het extra diepe horizontale antislip stavlak (41 mm)



Door de kunststofgeleiding kan de ladder soepel in- en uitgeschoven worden







Voorzien van toprollen, zodat het in- en uitschuiven tegen de gevel wordt vergemakkelijkt (2-delige opsteekladder, 2- en 3-delige reformladder)



De uitgebogen bomen (opsteek- en reformuitvoering) geven extra stabiliteit

NEVADA - aluminium kokerladder (gecoat)

Omschrijving	Art.nr.	Type	Aantal sporten	Opberg-lengte (m)	Uitgeschoven lengte (m)	Werkhoogte vrijstaand (m)	Max. werkhoogte (m)	Gewicht (kg)
	240108	NZER 1024	1 x 8	2.45	-	-	3.40	6.0
	240110	NZER 1030	1 x 10	3.05	-	-	4.00	7.0
	240112	NZER 1036	1 x 12	3.60	-	-	4.50	8.5
	240114	NZER 1041	1 x 14	4.15	-	-	5.05	9.5
	240116	NZER 1047	1 x 16	4.70	-	-	5.60	10.5
	240120	NZER 1058	1 x 20	5.85	-	-	6.70	13.5
	241210	NZO 2052	2 x 10	2.95	5.15	-	6.05	15.0
	241212	NZO 2063	2 x 12	3.50	6.25	-	7.10	19.0
	241214	NZO 2072	2 x 14	4.05	7.10	-	7.90	26.0
	242208	NZR 2041	2 x 8	2.35	4.00	3.30	4.90	12.0
	242210	NZR 2052	2 x 10	2.95	5.15	3.90	6.05	15.0
	242212	NZR 2063	2 x 12	3.50	6.25	4.45	7.10	19.0
	242214	NZR 2072	2 x 14	4.05	7.10	4.95	7.90	26.0
	242308	NZR 3058	3 x 8	2.45	5.80	4.25	6.65	19.0
	242310	NZR 3075	3 x 10	3.05	7.50	4.80	8.30	28.4
	242312	NZR 3083	3 x 12	3.60	8.30	5.35	9.10	33.2
	242314	NZR 3094	3 x 14	4.15	9.45	5.90	10.20	41.3

Ventoux Ladder

De Ventoux is een aluminium geanodiseerde ladder, voorzien van rond gefelste sporten. Deze sporten hebben een horizontaal stavlak van 27 mm. De ladder is voorzien van een reformhaak welke tegelijk als spreidbeveiliging dient. De sportafstand is 28 cm.



Voorzien van uitgebogen bomen, voor extra stabiliteit en veiligheid



Voorzien van toprollen, wat het in- en uitschuiven tegen de gevel vergemakkelijkt (3-delige reformladder)



Spreidbeveiliging is geïntegreerd in de robuuste reformhaak



VENTOUX - aluminium kokerladder

Omschrijving	Art.nr.	Type	Aantal sporten	Opberg-lengte (m)	Uitgeschoven lengte (m)	Werkhoogte vrijstaand (m)	Max. werkhoogte (m)	Gewicht (kg)
Enkel recht	153108	VEN 1 x 8	1 x 8	2.50	-	1.35	3.35	6.0
	153110	VEN 1 x 10	1 x 10	3.10	-	1.90	3.90	7.0
	153112	VEN 1 x 12	1 x 12	3.65	-	2.40	4.40	9.0
	153114	VEN 1 x 14	1 x 14	4.20	-	3.00	5.00	11.0
2-delige reformladder (*incl. toprollen)	153208	VEN 2 x 8	2 x 8	2.50				
	153210	VEN 2 x 10	2 x 10	3.10	4.95	3.95	5.85	14.0
	153212*	VEN 2 x 12	2 x 12	3.65	5.80	4.45	6.65	19.5
3-delige reformladder (*incl. toprollen)	153214*	VEN 2 x 14	2 x 14	4.20	6.95	5.00	7.80	24.5
	153308	VEN 3 x 8	3 x 8	2.50	5.30	4.10	6.10	17.0
	153310*	VEN 3 x 10	3 x 10	3.00	7.00	5.70	7.70	27.0
	153312*	VEN 3 x 12	3 x 12	3.60	8.10	6.80	8.80	32.0
	153314*	VEN 3 x 14	3 x 14	4.20	8.90	7.60	9.60	38.0

Atlas Bouwladder

De Bouwladder Atlas (enkel recht) is speciaal ontwikkeld voor diverse werkzaamheden op de werf. Deze blanke ladder heeft een uniek lichtgewicht aluminium I-profiel, geschikt voor intensief professioneel gebruik.



De diepe horizontale D-sporten (37 mm) geven extra steun aan de voeten, waardoor er in comfortabele positie kan worden gewerkt



Kijk voor de LadderMat en andere Ladderaccessoires op pagina 130



ATLAS - aluminium ladder (blank)

Omschrijving	Art.nr.	Type	Aantal sporten	Opberg-lengte (m)	Max. werkhoogte (m)	Gewicht (kg)
Enkel rechte ladder	111010	AER 1029	1 x 10	2.90	3.85	6.0
	111012	AER 1034	1 x 12	3.40	4.35	7.5
	111014	AER 1040	1 x 14	4.00	4.90	9.0
	111016	AER 1045	1 x 16	4.50	5.40	10.0

Dakladders

Deze dakladder werd ontwikkeld met de hulp van een aantal professionals uit de sector. De specifieke vorm van zijn sporten zorgt voor comfort en optimale plaats voor de voeten. Een uitsparing aan de onderkant van de sport laat toe om de ladder evenwichtig aan de voorziene nokhaken te bevestigen.

Deze dakladder is leverbaar in 4 lengtes die bruikbaar zijn achter elkaar. De afstand tussen de sporten is 300 mm. Tevens is een dakhaak, die ervoor zorgt dat de ladder goed vast komt te zitten op de nok van het dak. Montage kan enkel gedaan worden met dit type van ladder.



DAKLADDER - aluminium ladder

Omschrijving	Art.nr.	Lengte (m)	Gewicht (kg)
 Dakladder 2 m	910002	2	4.4
Dakladder 3 m	910003	3	6.5
Dakladder 4 m	910004	4	8.8
Dakladder 5 m	910005	5	11.0
Dakhaak	910021		

Atlantis Ladder

De Atlantis is een blauw gecoate, robuust uitgevoerde ladder. Verkrijgbaar als 2-delige opsteek-/reformladder en 3-delige opsteek-/reformladder.



HEAVY DUTY

86



De reformladders zijn voorzien van handige toprollen en een extra veilige drukvaste spreidbeveiliging



Extra stacomfort door 37 mm diep horizontaal stavlak van de unieke Altrex sporten met D-vorm



Door de reformhaak eenvoudig in A-stand te plaatsen



Opsteekhaak met veiligheidspal voorkomt ongewild inschuiven van de ladder



Stabiliteitsbalk voorkomt wegzakken. Voor zachte ondergronden is de LadderMat verkrijgbaar

ATLANTIS - aluminium ladder

	Omschrijving	Art.nr.	Type	Aantal sporten	Opberglengte (m)	Uitgeschoven lengte (m)	Werkhoogte vrijstaand (m)	Max. werkhoogte (m)	Gewicht (kg)
	2-delige reformladder (incl. stabiliteitsbalk)	119210	ATR 2046	2 x 10	2.60	4.60	3.60	5.65	11.9
		119212	ATR 2056	2 x 12	3.10	5.60	4.10	6.60	13.9
		119214	ATR 2064	2 x 14	3.60	6.40	4.60	7.30	15.9
	3-delige reformladder (incl. stabiliteitsbalk en toprollen)	119310	ATR 3062	3 x 10	2.60	6.20	4.30	7.10	17.7
		119312	ATR 3077	3 x 12	3.10	7.70	4.80	8.50	23.0

Sirius Ladder

De Sirius is een blauw gecoate ladder met een uniek ergonomisch kokerprofiel. Verkrijgbaar als 3-delige opsteek-/reformladder.



HEAVY DUTY

87



Unieke Ergo-grip voor natuurlijke gebruikshouding



Extra hoge sport met breed horizontaal stavlak (36 mm) voor aangenaam stacomfort



Kunststofgeleiding voor soepel in- en uitschuiven



Toprollen vergemakkelijken in- en uitschuiven langs de gevel



De uitgebogen bomen geven extra stabiliteit

SIRIUS - aluminium ladder

Omschrijving	Art.nr.	Type	Aantal sporten	Opberglengte (m)	Uitgeschoven lengte (m)	Werkhoogte vrijstaand (m)	Max. werkhoogte (m)	Gewicht (kg)
 3-delige reformladder (incl. stabiliteitsbalk en toprollen)	230309	SIR3 x 9	3 x 9	2.73	6.65	7.45	4.40	21.1
	230310	SIR3x10	3 x 10	3.01	7.48	8.30	4.65	24.1
	230312	SIR3x12	3 x 12	3.57	8.59	9.40	5.20	29.8

All Round Ladder

De All Round ladder is zeer licht en perfect geschikt voor klussen in en rond het huis. Deze is verkrijgbaar in enkel rechte uitvoering en als 2- en 3-delige opsteek-/reformladder.

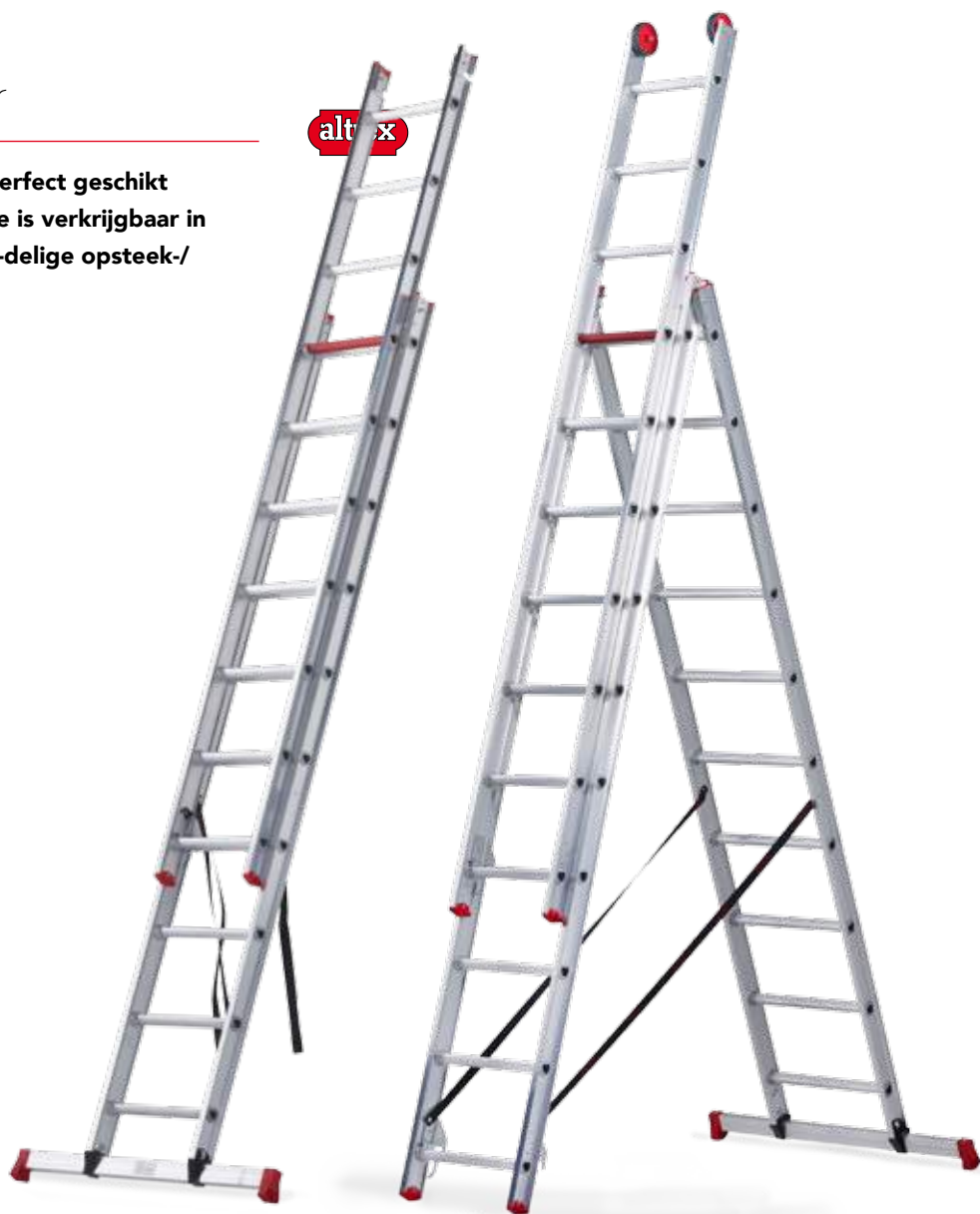

altrex



32 mm

Extra stacomfort door 32 mm diep, horizontaal stavlak van de D-sport



Toprollen vergemakkelijken in- en uitschuiven langs de gevel (3-delig) en voorkomen beschadigingen



De opsteekhaak met de veiligheidspal voorkomt ongewild inschuiven van de ladder



Door reformhaak eenvoudig in A-stand te plaatsen



Stabiliteitsbalk voorkomt wegzakken

ALL ROUND - aluminium ladder

Omschrijving	Art.nr.	Type	Aantal sporten	Opberg-lengte (m)	Uitgeschoven lengte (m)	Werkhoogte vrijstaand (m)	Max. werkhoogte (m)	Gewicht (kg)
Enkele rechte ladder	108308	AR 1020	1 x 8	2.05	2.05	-	3.00	3.2
	108310	AR 1025	1 x 10	2.55	2.55	-	3.50	3.9
	108312	AR 1030	1 x 12	3.05	3.05	-	4.00	4.7
2-delige reformladder (incl. stabiliteitsbalk)	108408	AR 2040	2 x 8	2.05	3.65	3.10	4.55	7.7
	108410	AR 2050	2 x 10	2.55	4.65	3.65	5.50	9.2
	108412	AR 2060	2 x 12	3.05	5.65	4.05	6.50	11.8
	108414	AR 2065	2 x 14	3.55	6.15	4.55	7.00	14.4
3-delige reformladder (incl. stabiliteitsbalk en toprollen)	108507	AR 3045	3 x 7	1.85	4.40	3.60	5.30	10.8
	108519	AR 3060	3 x 9	2.35	5.90	4.05	6.75	14.0
	108510	AR 3070	3 x 10	2.60	6.65	4.30	7.50	16.5
	108512	AR 3080	3 x 12	3.10	7.65	4.80	8.45	21.8

TELESCOPISCHE LADDERS

"Compact op te bergen"

A man in a light grey polo shirt and dark grey cargo pants is climbing a silver telescopic ladder. The ladder is extended against a dark, horizontally-slatted wall. The ladder has several rungs, with one red rung visible. The man is looking upwards and to the right. The ladder is compact and appears to be made of aluminum or a similar lightweight material.

Met de telescopische ladders zijn variabele werkhoogtes mogelijk. Telescopische ladders zijn compact op te bergen en toepasbaar voor uitleenlopende werkzaamheden. Telescopische ladders hebben een variabel in te stellen werkhoogte tot 4.80 m en een comfortabel stavlak. De Altrex telescopische ladders zijn verkrijgbaar in meerdere lengtes.

Overzicht Telescopische ladders

altrex



**LEVERBAAR
MEDIO 2016**

CATEGORIE	PROFESSIONAL	HEAVY DUTY	HOME & GARDEN
SPORTEN	1 x 11 1 x 13	1 x 11 1 x 13	1 x 11
SPORTAFSTAND	30 cm	30 cm	30 cm
SPORT DIEPTE	65 mm	40 mm	40 mm
KLEUR COATING	Zwart	Blauw	Rood
TOOLBAG	Ja	Nee	Nee
EENHANDSBEDIENING	Ja	Ja	Ja
MAX. WERKHOOGTE	4.20 m (1 x 11) 4.80 m (1 x 13)	4.20 m (1 x 11) 4.80 m (1 x 13)	4.20 m
MAX. BELASTING			
GARANTIE	5 YEARS GUARANTEE	5 YEARS GUARANTEE	5 YEARS GUARANTEE
NORMEN	EN 131-6 Mobile Safety™ 	EN 131-6 Mobile Safety™ 	EN 131-6 Mobile Safety™

TL SMART UP^{PRO} Telescopische Ladder

De TL Smart Up Pro is de eerste professionele telescopische ladder met geïntegreerde muurafhouder met Toolbag. Deze telescopische ladder is automatisch inschuifbaar en heeft extra diepe sporten. De TL Smart Up Pro is op variabele werkhogtes te gebruiken. Dé ideale ladder voor de professional die op locatie werkzaamheden moet verrichten. De TL Smart Up Pro is handig mee te nemen in de los verkrijgbare Backpack Trolley.



LEVERBAAR
MEDIO 2016



Productvideo:
Scan de QR-Code of ga naar www.altrex.com/code062012

PROFESSIONAL

91



Geïntegreerde muurafhouder met Toolbag voor gereedschap. Ook zonder muurafhouder te gebruiken



Speciale doppen beschermen de muur



Unieke éénhands bediening. Na ontgrendelen in één keer volledig automatisch inschuifbaar



Extra diepe sporten (65 mm) met unieke drukverdeling voor de voet zorgt voor langdurig stacomfort



Robuuste antislip voeten



Handig mee te nemen in bijpassende Backpack Trolley (los verkrijgbaar)

TL SMART UP PRO - aluminium telescopische ladder

Omschrijving	Art.nr.	Aantal sporten	Opberg-lengte (m)	Uitgeschoven lengte (m)	Max. werkhogte (m)	Gewicht (kg)
 TL Smart Up Pro 1 x 11	500360	1 x 11	0.83	3.20	4.20	12.3
TL Smart Up Pro 1 x 13	500361	1 x 13	0.89	3.80	4.80	14.9
Backpack Trolley 1 x 11	500344					
Backpack Trolley 1 x 13	500345					

TL SMART UP^{ACTIVE} Telescopische Ladder

altrex

De TL Smart Up Active is een zeer gebruiksvriendelijke semi-professionele telescopische ladder die bruikbaar is voor uiteenlopende werkzaamheden. Deze telescopische ladder heeft een variabel in te stellen werkhoogte tot 4.80 m en een comfortabel stavlak door een sportdiepte van 40 mm. De TL Smart Up Active is te gebruiken voor het zwaardere kluswerk.



LEVERBAAR
MEDIO 2016

HEAVY DUTY

92



Op variabele werkhoogtes te gebruiken tot 4.80 m



Zeer compact op te bergen en te transporteren



Zeer eenvoudig met één hand te bedienen



Robuuste voeten met antislip



Prettig te dragen door ergonomische grip



Speciale doppen beschermen de muur

TL SMART UP ACTIVE - aluminium telescopische ladder

Omschrijving	Art.nr.	Aantal sporten	Opberg-lengte (m)	Uitgeschoven lengte (m)	Max. werkhoogte (m)	Gewicht (kg)
TL Smart Up Active	500357	1 x 11	0.85	3.40	4.20	11.8
	500358	1 x 13	0.90	4.00	4.80	14.2

altrex

TL SMART UP^{EASY} Telescopische Ladder

De TL Smart Up Easy is een zeer gebruiksvriendelijke telescopische ladder die bruikbaar is voor klussen in en om het huis. Deze telescopische ladder heeft een variabel in te stellen werkhoogte tot 3.90 m en een comfortabel stavlak door een sportdiepte van 40 mm.



LEVERBAAR
MEDIO 2016



Op variabele werkhoogtes te gebruiken tot 3.90 m



Zeer compact op te bergen en te transporteren



Zeer eenvoudig met één hand te bedienen



Robuuste voeten met antislip



TL SMART UP EASY - aluminium telescopische ladder

Omschrijving	Art.nr.	Aantal sporten	Opberg-lengte (m)	Uitgeschoven lengte (m)	Max. werkhoogte (m)	Gewicht (kg)
TL Smart Up Easy	500355	1 x 11	1.01	3.20	3.90	10.2





























VOUWLADDERS

"Een multifunctionele vouwladder voor intensief gebruik"



Altrex (telescopische) aluminium vouwladders zijn er in diverse types. De aluminium vouwladder is multifunctioneel te gebruiken in meerdere werkstanden. Uiteraard voldoet elke ladder aan de gestelde wetgeving, en indien van toepassing aan de regelgeving voor professioneel gebruik.

Overzicht Vouwladders

							
	Varitrex Prof	Varitrex Teleprof Flex	Little Giant	Black Pro	Dark Horse	Varitrex Do-it-All	Varitrex Plus
CATEGORIE	PROFESSIONAL	PROFESSIONAL	PROFESSIONAL	PROFESSIONAL	PROFESSIONAL	HOME & GARDEN	HOME & GARDEN
SPORTAFSTAND	28,6 cm	28,6 cm	28 cm	28 cm	28 cm	27 cm	27 cm
SPORT DIEPTE	30 mm	30 mm	25 cm	25 cm	40 cm	27 mm	27 mm
KLEUR	Zwart gecoat	Zwart gecoat	Blank	Zwart geanodiseerd	Zwart kunststof	Rood gecoat	Blank
PLATFORM MEEGELEVERD	Ja	Nee	Nee	Nee	Nee	Ja	Ja
WERKHOOGTES VERSTELBAAR	Nee	Ja	Ja	Ja	Ja	Ja	Nee
VOETEN VERSTELBAAR	Nee	Ja	Nee	Nee	Nee	Nee	Nee
STABILITEITSBALK	Nee	Nee	Nee	Nee	Nee	Ja	Ja
VERSIES	4 x 3	4 x 4	4 x 3 4 x 4 4 x 5	4 x 4 4 x 5 4 x 6	4 x 4	2 x 3 / 2 x 2 (3)	4 x 3
MAX. BELASTING							
GARANTIE	10 YEARS GUARANTEE	10 YEARS GUARANTEE	10 YEARS GUARANTEE	10 YEARS GUARANTEE	10 YEARS GUARANTEE	5 YEARS GUARANTEE	5 YEARS GUARANTEE
NORMEN	EN 131 	EN 131 	EN 131	EN 131	EN 131 	EN 131 	EN 131 
	 	 			 	 	 

Varitrex Prof Vouwladder

De Varitrex Prof is een multifunctionele vouwladder die geschikt is voor intensieve professionele werkzaamheden. Deze vouwladder kan in verschillende standen worden opgezet.

- Door de 6 scharnieren zijn veel toepassingen mogelijk, waaronder de A-stand, ladderstand, platformstand en de muurafhoudstand
- Dankzij de zwarte en vuilafstotende anodisering geeft de vouwladder niet af



PROFESSIONAL

96



Het unieke 3-PIN autolocking® scharniersysteem garandeert optimale veiligheid door borging in elke gebruikspositie



De uitgebogen boven met een brede basis en antislip voeten maken de vouwladder extra stabiel



Wordt geleverd met 2-delig platform, voor veilig gebruik in steigerstand



In diverse standen te gebruiken

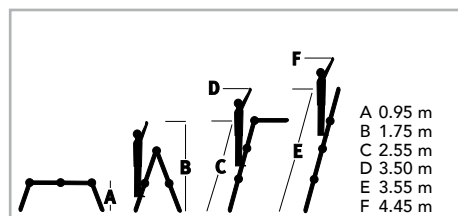

VARITREX PROF - aluminium vouwladder

Omschrijving	Art.nr.	Aantal sporten	Opberg-lengte (m)	Uitgeschoven lengte (m)	Max. werkhoopte uitgeschoven (m)	Max. werkhoopte A-stand (m)	Gewicht (kg)
 Varitrex Prof 4 x 3 (geanodiseerd) inclusief platform	503555	4 x 3	0.95	3.55	4.45	3.05	12.0
Varitrex-platform apart	503598	-	-	-	-	-	2.5

Varitrex Teleprof Flex Vouw ladder

De Varitrex Teleprof Flex in 4 x 4 uitvoering, een telescopische vouwladder, uitgevoerd met 4 verstelbare voeten en horizontaal stavlak. Ideaal voor ongelijke ondergronden zoals trapopgangen.

De vouwladder is altijd perfect en flexibel aan de werksituatie aan te passen. De voeten zijn onafhankelijk van elkaar te verstellen en hebben een verstelbaarheid van maximaal 25 cm. Gedeeltelijk voorzien van zwarte anodisatie.



PROFESSIONAL

97



4 onafhankelijk van elkaar te verstellen voeten zorgen voor optimaal gebruik op ongelijke gronden



Meerdere werkhoogtes mogelijk door uniek Telelock® vergrendelingsmechanisme



Het unieke 3-PIN auto-locking® scharniersysteem garandeert optimale veiligheid



Sport extra veilig met altijd horizontaal stavlak



VARITREX TELEPROF FLEX - aluminium vouwladder

Omschrijving	Art.nr.	Aantal sporten	Opberg-lengte (m)	Uitgeschoven lengte (m)	Max. werkhoogte uitgeschoven (m)	Max. werkhoogte A-stand (m)	Gewicht (kg)
 Varitrex Teleprof Flex 4 x 4	503756	4 x 4	1.25	4.10	5.00	3.25	14.5

Little Giant Vouwladder

Een robuust telescopische vouwladder uit het Little Giant assortiment van Wing Enterprises.

Deze Little Giant vouwladder is multifunctioneel : 34 posities en 5 basisstanden (A-stand, rechte ladder, trap, muur- en steigerstand).



Maximale stabiliteit door de uitgebogen bommen



Makkelijk transporteerbaar dankzij de wielen



Zelfblokkerend scharnier



Vlakke horizontale sporten met antislipprofiel

LITTLE GIANT - aluminium telescopische vouwladder

Omschrijving	Art.nr.	Aantal sporten	Opberg-lengte (m)	Uitgeschoven lengte (m)	Max. werkhoopte uitgeschoven (m)	Max. werkhoopte A-stand (m)	Gewicht (kg)
 Little Giant 4 x 3	500423	4 x 3	1.02	3.05	4.00	2.85	13.0
Little Giant 4 x 4	500424	4 x 4	1.30	4.14	5.10	3.35	17.0
Little Giant 4 x 5	500425	4 x 5	1.57	5.30	6.25	3.90	20.0

Accessoires Little Giant & Black Pro



Ladderrack ophangrek
Uw Little Giant veilig en netjes opbergen



Muurafhouder
Geeft extra stabiliteit en veiligheid en is eenvoudig aan te brengen



Tooltray
Praktische, magnetische gereedschapshouder



Verstelbare ladderpoot
Weet alle niveauverschillen gebruiksvriendelijk te overbruggen

Black Pro Vouwladder

De Little Giant "Black Pro" is een uniek telescopisch vouwladderconcept in zwart geanodiseerd aluminium voor professioneel gebruik.



Hoogwaardige zwarte anodisatie, die vuilafstotend is



Makkelijk transporteerbaar dankzij de wielen



Zelfblokkerend scharnier



Vlakke horizontale sporten met antislipprofiel

BLACK PRO - aluminium vouwladder (geanodiseerd)

Omschrijving	Art.nr.	Aantal sporten	Opberglengte (m)	Uitgeschoven lengte (m)	Max. werkhoopte uitgeschoven (m)	Max. werkhoopte A-stand (m)	Gewicht (kg)
 Black Pro 4 x 4	500454	4 x 4	1.30	4.14	5.10	3.35	17.0
Black Pro 4 x 5	500455	4 x 5	1.57	5.30	6.25	3.90	20.0
Black Pro 4 x 6	500456	4 x 6	1.85	6.42	7.35	4.40	23.0



Telescopisch platform

Staat toe om van de 2 aparte laddersegmenten van de Little Giant een steiger te maken



Ladderbankje

Ideaal wanneer u langdurig op dezelfde sport staat en als spreidbeveiliging bij steigerstand



Fueltank verfemmer

Makkelijk bovenaan te bevestigen met magnetische borstelhouder

Ladderrack ophangrek	500446
Muurafhouder	500442
Tooltray	500447
Verstelbare ladderpoot	500441
Telescopisch platform 9"	500443
Telescopisch platform 13"	500444
Telescopisch platform 16"	500445
Ladderbankje	500440
Fueltank verfemmer	500448

Dark Horse Kunststof Vouwladder

altrex

De Dark Horse is de enige multifunctionele ladder in glasvezel op de markt. De brede uitgebogen basis biedt veel meer zijdelingse stabiliteit.

Gemaakt met gepatenteerd super-lichtgewicht en supersterk fiberglas kunststofmateriaal. Deze hoogwaardige zwarte kunststof voorkomt verkleuring.

Multifunctioneel inzetbaar als ladder, trap, in A-stand, als uitbreiding, 90-graden ladder, etc.



EN 61478



Zijdelingse stabiliteit door de breed uitgebogen basis



Makkelijk transporteerbaar dankzij de wielen



Multifunctioneel inzetbaar als ladder, trap en in A-stand



Supersterk fiberglas kunststofmateriaal

DARK HORSE - glasvezel vouwladder

Omschrijving	Art.nr.	Aantal sporten	Opberglengte (m)	Uitgeschoven lengte (m)	Max. werkhoopte uitgeschoven (m)	Max. werkhoopte A-stand (m)	Gewicht (kg)
 Dark Horse 4 x 4	500464	4 x 4	1.30	4.14	5.10	3.35	18.0

Altavista 700 Werkplatform

De Altavista 700 is een praktisch opvouwbaar aluminium platform. Stahoogte is 50 cm. Ruim werkplatform (0.35 x 0.70 m).



Automatische vergrendeling voor extra veiligheid



Stevig werkplatform



Robuuste voeten voor extra stabiliteit



Compact, neemt ingeklapt zeer weinig ruimte in

ALTAVISTA 700 - lichtgewicht aluminium werkplatform

Omschrijving	Art.nr.	Platform-hoogte	Max. werkhogte (m)	Gewicht (kg)
 Altavista 700	507843	0.50	2.50	4.2

HandyHorse Werkplatform

De HandyHorse is een multifunctioneel werkplatform, dat geschikt is voor uiteenlopende huishoudelijke- en kluswerkzaamheden. Dit werkplatform is voorzien van een inklapbare beugel met tooltray en een comfortabel opvouwbaar platform.



De beugel met tooltray heeft handige opbergmogelijkheden voor huishoudelijke accessoires en gereedschap



Het stevige brede platform (30 x 70 cm) geeft veel comfortabele staruimte



Robuuste voeten met antislip zorgen voor stabiliteit van het platform



Door inklapbare beugel en opvouwbaar platform is de HandyHorse compact op te bergen



HANDYHORSE - multifunctioneel werkplatform

Omschrijving	Art.nr.	Platform-hoogte	Max. werkhogte (m)	Gewicht (kg)
 HandyHorse	507842	0.50	2.50	6.1

Varitrex Do-it-All Vouwladder

De Varitrex Do-it-All is een unieke telescopische aluminium vouwladder, die door zijn vele mogelijkheden multifunctioneel te gebruiken is. De vouwladder is zeer compact op te vouwen en geschikt voor een werkhoogte tot 4.30 m.



Productvideo:
Scan de QR-Code of ga naar www.altrex.com/code162011



Door de zes duurzaam bevestigde Flex-scharnieren kan de vouwladder in meerdere werkstanden worden gezet



Uniek telescopisch deel maakt meerdere werkhoogtes mogelijk



Door telescopisch deel toepasbaar op ongelijke niveaus



Inclusief 2-delig aluminium platform voor veilig gebruik in steigerstand



Voorzien van twee stabiliteitsbalken met robuuste antislip voeten

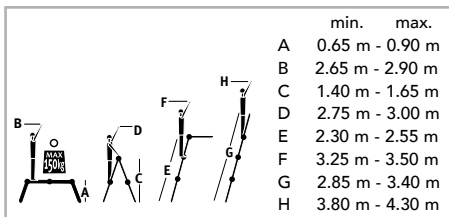

VARITREX DO-IT-ALL - aluminium telescopische vouwladder

Omschrijving	Art.nr.	Aantal sporten	Opberglengte (m)	Uitgeschoven lengte (m)	Max. werkhoogte uitgeschoven (m)	Max. werkhoogte A-stand (m)	Gewicht (kg)
 Varitrex Do-it-All (incl. platform)	503580	2 x 3 / 2 x 2 (3)	0.90	3.40	4.30	3.00	16.1

Varitrex Plus Vouw ladder

De Varitrex Plus is een handige aluminium vouwladder die door zijn vele mogelijkheden multifunctioneel te gebruiken is. Deze vouwladder is zeer compact op te vouwen en geschikt voor een werkhoogte tot 4.30 m.



Productvideo:
Scan de QR-Code of ga naar www.altrex.com/code172011



De vouwladder is voorzien van zes Flex-scharnieren



De Varitrex Plus wordt geleverd met kunststof platform



Compact, dus makkelijk op te bergen



Voorzien van twee stabiliteitsbalken met robuuste antislip voeten

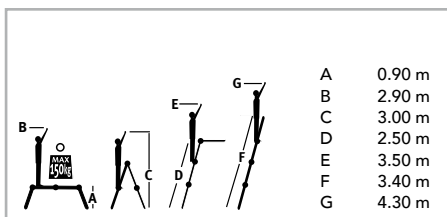

VARITREX PLUS - aluminium vouwladder

Omschrijving	Art.nr.	Aantal sporten	Opberglengte (m)	Uitgeschoven lengte (m)	Max. werkhoogte uitgeschoven (m)	Max. werkhoogte A-stand (m)	Gewicht (kg)
 Varitrex Plus (incl. platform)	503538	4 x 3	0.90	3.40	4.30	3.00	13.5

KOOILADDERS

"Ideale
toegangsladder"



Olympus Kooiladder systeem

De Olympus is een modulair kooiladder systeem dat bestaat uit een groot aantal gestandaardiseerde componenten, zodat snel de gewenste configuratie kan worden samengesteld.

De aluminium kooiladder is geschikt als:

- Toegangsladder voor gevels
- Toegangsladder tot installaties of machines
- Vluchtladder (secundaire)

Let op: alleen toegestaan na toestemming van plaatselijke autoriteiten (bijv. brandweer)

Het Olympus Modulair Kooiladder Systeem heeft een groot aantal mogelijkheden zoals:

- Rustbordes
- Overstapbordes
- Touwbediende toegangsladder
- Uitstapleuning
- Kooiafsluiting of afsluitbare toegang
- Verschillende soorten muurbeugels

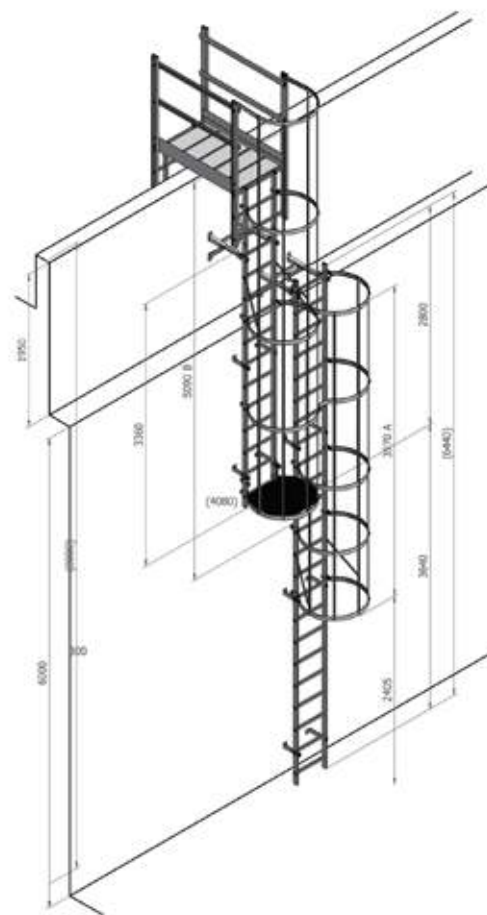

"In een handomdraai de juiste configuratie"



Van eenvoudige tot complexe kooiladders; met de kooiladder configurator biedt Altrex u snel een passende oplossing. U ontvangt een duidelijke en complete offerte inclusief werktekening van de complete configuratie.

Technische gegevens

- | | |
|------------------------------|------------|
| • Ladderbreedte buitenwerk | 448 mm |
| • Sportbreedte | 400 mm |
| • Sportafstand | 280 mm |
| • Sport met antislip profiel | 30 x 30 mm |
| • Stijlprofielen | 60 x 24 mm |
| • Kooidiameter | 724 mm |
| • Sportvrije lengte | 1180 mm |

Overige technische gegevens

- Boven de 10 meter klimhoogte is een rustbordes verplicht. Een laddersectie mag dan niet langer zijn dan 6 meter (EN14122)
- Een veiligheidskooi is verplicht vanaf een klimhoogte van 3 meter (EN14122)
- Maximale afstand tussen muursteunen 2 meter
- Minimale afstand tot de muur 200 mm; bij obstakels minimaal 150 mm
- Uitstap op het dak: zorg ervoor dat de uitstap aansluit op bestaande dakrandbeveiliging of dat er een uitstapbeveiliging/uitstapleuning worden geplaatst. Altrex kan u hierover adviseren



Onderdelen

Ladder

Omschrijving	Art.nr
Ladderdeel L=1.960 mm	512001
Ladderdeel L=2.800 mm	512002
Ladderdeel L=3.640 mm	512003
Laddervoet	512007
Ladderverbinder	512006
Uitstap smal (560 mm)	512031
Uitstap breed (700 mm)	512030

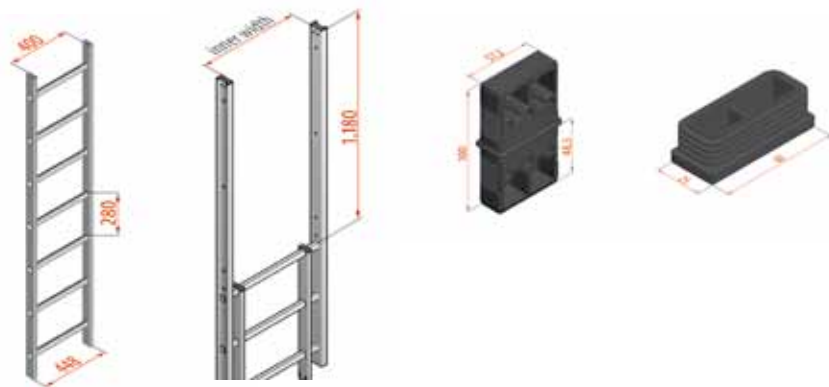

Kooi

Omschrijving	Art.nr
Kooiring	512012
Kooiring uitstap smal	512014
Kooiring uitstap breed	512013
Kooiprofiel L=3.190	512010
Verbinder kooiprofiel	512011
Diagonaalschoor kooi	512023



Kooiverspringing

Omschrijving	Art.nr
Kooiring 3/4	512015
Verbinder kooiringen 3/4	512016
Tussenbordjes vast	512020
Tussenbordjes scharnierbaar	512021
Tussenbordjes scharnierbaar + slot	512022

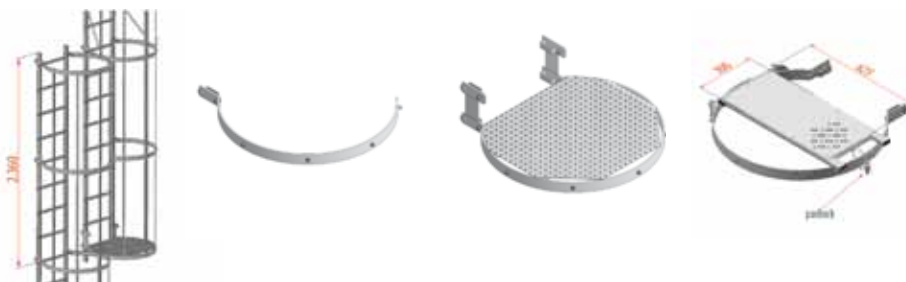

Beugels

Omschrijving	Art.nr
Muurbeugel standaard alu 210 mm	512070
Muurbeugel staal 210 mm	512071
Muurbeugel verstelbaar 155-245 mm	512072
Muurbeugel verstelbaar 230-350 mm	512073
Muurconsole 350-500 mm	512076
Muurconsole 500-650 mm	512077
Muurconsole 650-800 mm	512078
Vloerbeugel vast	512081
Vloerbeugel verstelbaar	512082

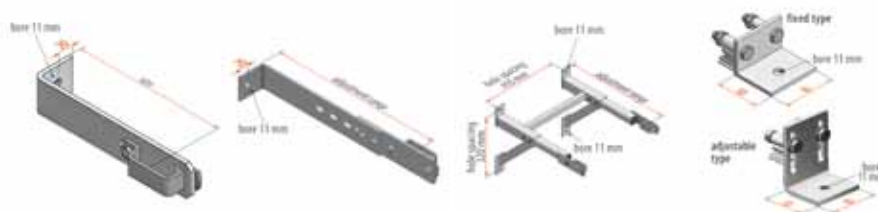

Snelle levering

Vanwege het grote aantal gestandaardiseerde onderdelen, kan de kooiladder snel geleverd worden. De kooiladder wordt ongemonteerd geleverd, inclusief een duidelijke montagehandleiding.

Indien gewenst kan Altrex de kooiladder configuratie ook voormonteed leveren.

Ook is het mogelijk om de kooiladder ter plaatse door een Altrex-monteur te laten monteren.

Voor meer informatie hierover kunt u contact opnemen met Altrex 03/870.53.43 of info@altrex.be.

Speciale uitstappen

Omschrijving	Art.nr
Uitstap smal + leuningen	512034
Uitstap breed + uitstaptrede en deur	512032
Uitstap breed + leuningen en deur	512033
Uitstap breed + overstap 725 mm	512035
Uitstap breed + overstap 950 mm	512036
Uitstap breed + overstap 1.175 mm	512037
Uitstap breed + overstap 725 mm + deur	512038
Uitstap breed + overstap 950 mm + deur	512039
Uitstap breed + overstap 1.175 mm + deur	512040
Toegangsdeur smal	512042
Toegangsdeur breed	512041
Uitstap trede smal	512044
Uitstap trede breed	512043
Uitstapbeveiliging links	512045
Uitstapbeveiliging rechts	512046

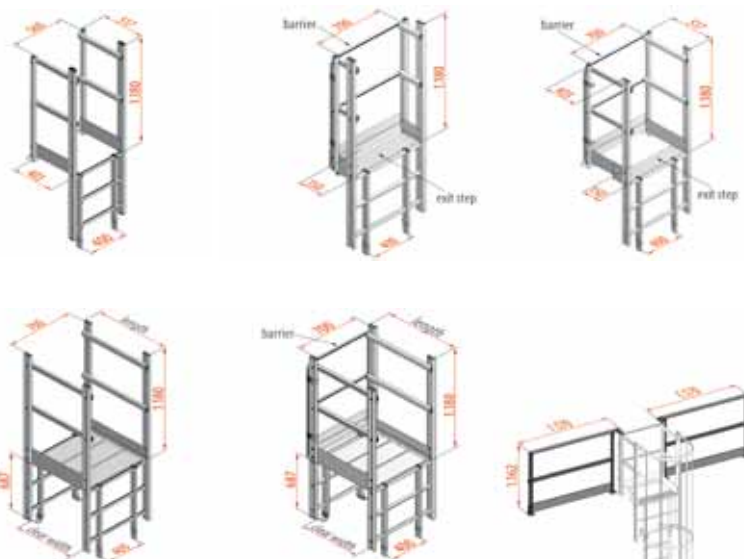

Speciale toegangen

Omschrijving	Art.nr
Toegang touwbediend van boven	512060
Toegang touwbediend van onder	512061
Instaphulp uitschuifbaar (bijv. voor dakluik)	512066
Inklimbeveiliging	512064
Inklimbeveiliging + kooiafsluiting	512065
Kooiafsluiting	512067

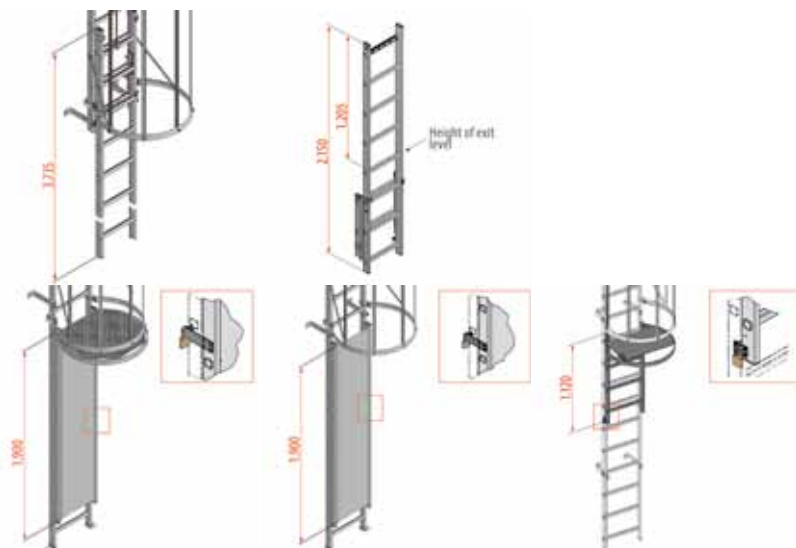

Platformen

Omschrijving	Art.nr
Bordes klein 800x800 mm	512050
Bordes groot 1000x1000 mm	512051
Verbredingsbordes 800x800 mm	512052
Verbredingsbordes 800x1000 mm	512053

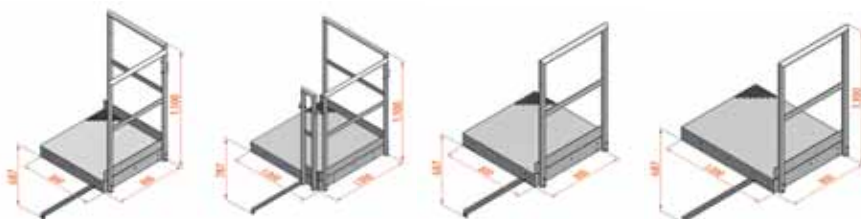

Normen

De Olympus kooiladders voldoen aan de EN14122, DIN 18799 en DIN 14094

- EN 14122: dit is de enige Europese norm; toegang tot machines en installaties, inclusief de gebouwen die tot een onderdeel zijn van een productie omgeving
- DIN 18799-1: Duitse Industrie Norm: onderhouds- of toegangsladders tot gebouwen
- DIN 14094: Duitse Industrie Norm: (secundaire) vluchtladder. Voor deze toepassing geldt specifieke wet- en regelgeving. Informeer hierover bij Altrex

EN 14122

DIN 18799

DIN 14094

Everest Kooi-/Gevelladder

De Altrex Everest Kooi-/Gevelladder is een onderhoudsvrije, robuuste aluminium ladder met roestvrij stalen bevestigingselementen, waarvan de lengte nauwkeurig aansluit bij elke gewenste klimhoogte. Deze ladder is geschikt als toegangsladder op gevels van uiteenlopende soorten zoals bedrijfspanden, huizen, flats.

- Comfortabel te beklimmen door de 30 mm diepe antislipsporten en glad afgewerkte veiligheidskooi
- Eenvoudige installatie, omdat de Kooi-/Gevelladder compleet voorgemonteerd wordt aangeleverd (muurbeugels niet gemonteerd)
- Alle ladders zijn voorzien van 1.10 m sportvrije doorloop
- Geleverd inclusief muursteunset en excl. bevestigingsmateriaal
- Diverse accessoires verkrijgbaar
- Indien de Kooi-/Gevelladder als vluchtroute moet worden gebruikt geldt specifieke wet- en regelgeving. Informeer hierover bij Altrex
- Zie ook pagina 139 voor maatwerk Ladders



Kooi voorzien van unieke afgeronde koperprofielen, zonder obstakels aan binnenzijde



Muursteen uitgevoerd in U-vorm en voorzien van sleufgaten kunnen op elke gewenste hoogte worden aangebracht



Optioneel verkrijgbaar: in- en uitstapbeveiliging (lengte: 220 cm, hoogte: 110 cm)



Optioneel verkrijgbaar: Horizontaal scharnierende kooi-afsluiting incl. hangslot (van boven- of onderaf bedienbaar)



Optioneel verkrijgbaar: Veilige in- en uitstap door 33 cm diepe trede



Technische gegevens:

Ladderbreedte (buitenwerk)	56 cm
Ladderbreedte (binnenwerk)	50 cm
Sportafstand	28 cm
Kooidiameter	67 cm
Afstand tot de gevel	20 cm
Muursteunen per	200 cm



KOOLADDER- voorzien van veiligheidskooi

Art.nr.	Kooilengte (m)	Muurhoogte (m)
202109	1.12	2.33 - 2.61
202110	1.40	2.62 - 2.89
202111	1.68	2.90 - 3.17
202112	1.96	3.18 - 3.45
202113	2.24	3.46 - 3.73
202114	2.52	3.74 - 4.01
202115	2.80	4.02 - 4.29
202116	3.08	4.30 - 4.57
202117	3.36	4.58 - 4.85
202118	3.64	4.86 - 5.13
202119	3.92	5.14 - 5.41
202120	4.20	5.42 - 5.69
202121	4.48	5.70 - 5.97
202122	4.76	5.98 - 6.25
202123	5.04	6.26 - 6.53
202124	5.32	6.54 - 6.81
202125	5.60	6.82 - 7.09
202126	5.88	7.10 - 7.37
202127	6.61	7.38 - 7.65
202128	6.44	7.66 - 7.93
202129	6.72	7.94 - 8.21
202130	7.00	8.22 - 8.49
202131	7.28	8.50 - 8.77
202132	7.56	8.78 - 9.05
202133	7.84	9.06 - 9.33
202134	8.12	9.34 - 9.61
202135	8.40	9.62 - 9.89
202136	8.68	9.90 - 10.00

GEVELLADDER- exclusief veiligheidskooi

Art.nr.	Muurhoogte (m)
202208	2.06 - 2.33
202209	2.34 - 2.61
202210	2.62 - 2.89
202211	2.90 - 3.17
202212	3.18 - 3.45
202213	3.46 - 3.73
202214	3.74 - 4.01
202215	4.02 - 4.29
202216	4.30 - 4.57
202217	4.58 - 4.85
202218	4.86 - 5.13
202219	5.14 - 5.41
202220	5.42 - 5.69
202221	5.70 - 5.97
202222	5.98 - 6.25
202223	6.26 - 6.53
202224	6.54 - 6.81
202225	6.82 - 7.09

ACCESSOIRES

Accessoire	Art.nr.
Uitstapbeveiliging set 220 cm	202301
Uitstaptrede 33 cm	202303
Kooi afsluiting aan onderzijde bedienbaar	202304
Kooi afsluiting aan bovenzijde bedienbaar	202311
Vloerstrip vast	202305
Vloerstrip verstelbaar	202306
Muursteun set (standaard meegeleverd)	202308
Ophangsteun set	202309
Overstapbord 1 m	202310
Uitstapleuning	202314
Deurtje uitstap	228015



Afwijkende maatvoering nodig zoals langere lengtes met rustbordessen? Neem contact op met uw Altrex dealer of Altrex 03/870.53.43

Opleidingen en keuringen

Ingevolge het Koninklijk Besluit over rolsteigers van 31/08/2005 moet iedereen die met steigers werkt hiervoor een opleiding hebben gevolgd. Zorg ervoor dat uw personeel en/of uw klanten hiervan op de hoogte zijn.

In 2015 zijn zo'n 950 werven stilgelegd omdat de wettelijk verplichte sterkteberekening niet aanwezig was of de arbeiders niet opgeleid waren om met steigermateriaal te werken.



Altrex heeft dankzij haar ervaring als fabrikant en met externe homologatie een opleiding "Werken op Hoogte" ontwikkeld in 3 modules :

- Module A Theoretische opleiding voor GEBRUIK van klimmateriaal
- Module B Praktische opleiding voor MONTAGE van steigers
(enkel mogelijk indien ook module A gevolgd werd)
- Module C Opleiding tot BEVOEGD PERSOON voor keuringen
(enkel mogelijk indien ook modules A + B gevolgd werd)

Materiaal dat
voldoet aan
alle eisen

Tijdige
keuring

Veilig en
deskundig
gebruik

Veilig Werken
op Hoogte

Bovendien leveren wij als totaalleverancier op het gebied van klimmateriaal ook de jaarlijks verplichte keuring!

Contacteer ons voor de tarieven van opleidingen en keuringen via info@altrex.be of 03/870.53.43



















TRAPPEN

"Handig voor elke klus"























Altrex heeft in het trappen assortiment enkel en dubbel oloopbare trappen, klustrappen, bordestrappen, industrietrappen en magazjintrappen van professionele kwaliteit. Ook is er een combinatie van trap en werkbank beschikbaar. Daarnaast biedt Altrex een breed assortiment huishoudtrappen voor gebruik in en rond het huis. De professionele trappen voldoen allen aan de zwaarste veiligheidseisen.

Overzicht Trappen

	 Taurus (TGB)	 Taurus (TDO)	 Taurus (TME)	 Falco (FEO)	 Falco (FDO)	 X-Pro
CATEGORIE	PROFESSIONAL	PROFESSIONAL	PROFESSIONAL	PROFESSIONAL	PROFESSIONAL	PROFESSIONAL
TYPE	Enkel oploopbaar	Dubbel oploopbaar	Enkel oploopbaar	Enkel oploopbaar	Dubbel oploopbaar	Enkel oploopbaar
TYPE TREDE	Dubbele koker	Dubbele koker	Dubbele koker	Enkele koker	Enkele koker	Bordes
TREDE AFSTAND	25 cm	25 cm	25 cm	25 cm	25 cm	27,5 cm
TREDE DIEPTE	80 mm	80 mm	80 mm	80 mm	80 mm	250 mm
KLEUR	Zwart gecoat	Zwart gecoat	Zwart gecoat	Grijs gecoat	Grijs gecoat	Zwart gecoat
STEUNBEUGEL	Ja	Ja, inklapbaar in optie	Ja	Ja	Ja, inklapbaar in optie	Ja
DUBBELE TREDE	Ja	Nee	Nee	Nee	Nee	Nee
TYPES	1x3 1x4 1x5 1x6 1x7 1x8 1x10 1x12	2x2 2x3 2x4 2x5 2x6 2x8 2x10 2x12	1x6 1x7 1x9 1x11	1x3 1x4 1x5 1x6 1x7 1x8 1x10	2x2 2x3 2x4 2x5 2x6 2x8 2x10	1x2
MAX. BELASTING	 MAX. 150 KG	 MAX. 150 KG	 MAX. 150 KG	 MAX. 150 KG	 MAX. 150 KG	 MAX. 150 KG
GARANTIE	10 YEARS GUARANTEE	10 YEARS GUARANTEE	10 YEARS GUARANTEE	10 YEARS GUARANTEE	10 YEARS GUARANTEE	5 YEARS GUARANTEE
NORMEN						

ALGEMEEN

Overzicht Trappen

	 Brenta	 Castor (CEO)	 Double Decker	 Lima	 Giant	 Cromato
CATEGORIE	PROFESSIONAL	HEAVY DUTY	HOME AND GARDEN	HOME AND GARDEN	HOME AND GARDEN	HOME AND GARDEN
TYPE	Enkel oploopbaar	Enkel oploopbaar	Enkel oploopbaar	Enkel oploopbaar	Enkel oploopbaar	Enkel oploopbaar
TREDE AFSTAND	22 cm	25 cm	23 cm	23 cm	23,5 cm	23,5 cm
TREDE DIEPTE	230 mm	80 mm	80 mm	80 mm	200 mm	260 mm
KLEUR	Blank	Blank	Blank	Blank	Antraciet	Silver
STEUNBEUGEL	Ja, inklapbaar	Ja	Ja	Ja	Ja	Ja
DUBBELE TREDE	Nee	Nee	Ja	Nee	Nee	Nee
TYPES	1x2 1x3 1x4	1x5 1x6 1x7 1x8	1x3 1x4 1x5 1x6 1x7 1x8	1x4 1x5 1x6	1x2 1x3	1x2 1x3
MAX. BELASTING						
GARANTIE	5 YEARS GUARANTEE	5 YEARS GUARANTEE	5 YEARS GUARANTEE	5 YEARS GUARANTEE	5 YEARS GUARANTEE	5 YEARS GUARANTEE
NORMEN	EN 131  Warenwet	EN 131 Mobile Safety   Warenwet	70V Mobile Safety   Warenwet	 Warenwet  Warenwet	EN 14183  Warenwet	EN 14183  Warenwet

Taurus TDO Dubbel oploopbaar

De Taurus trap is absoluut dé toptrap binnen het Altrex Professional assortiment. De dubbel oploopbare uitvoering (TDO) is gebruiksvriendelijk, ergonomisch afgewerkt en voorzien van een vuilafstotende zwarte coating.



Productvideo:
Scan de QR-Code of ga naar www.altrex.com/code152011



Optioneel: beugel snel in- en uit te klappen (2 sec.).



Compact te transporteren. Tevens optimaal gebruiksgemak



Uniek scharniersysteem van het bordes voorkomt beknelling van de vingers



De drukvaste spreidbeveiliging voorkomt ongewild inklappen (vanaf TDO 2 x 3)



Grote antislip voeten zorgen voor stabiliteit van de trap



Het robuuste dubbele kokerprofiel van de treden maakt de trap extra stevig; de extra hoge afronding geeft optimale steun aan scheenbenen (TDO/TGB/TME)

TAURUS DUBBEL OPLOOPBAAR - aluminium trap (zwart gecoat)

Omschrijving	Art.nr.	Type	Aantal treden	Opberg-lengte (m)	Stahoogte (m)	Max. werkhoopte (m)	Gewicht (kg)	
 Dubbel oploopbaar	192502	TDO 2	2 x 2	0.50	0.45	2.45	3.5	
	192503	TDO 3	2 x 3	0.75	0.70	2.70	5.8	
	192504	TDO 4	2 x 4	1.00	0.95	2.95	7.3	
	192505	TDO 5	2 x 5	1.25	1.20	3.20	8.9	
	192506	TDO 6	2 x 6	1.50	1.40	3.40	10.5	
	192508	TDO 8	2 x 8	2.00	1.90	3.90	14.3	
) met steunbeugel	192610	TDO 10	2 x 10	2.50	2.35	4.35	20.2
		192612	TDO 12*	2 x 12	3.00	2.80	4.80	24.3
Steunbeugel TDO (optioneel)	733180	TDO						

Taurus TGB Enkel oploopbaar

Naast de Taurus dubbel oploopbare uitvoering heeft Altrex ook de Taurus enkel oploopbare (TGB) uitvoering: een assortiment enkel oploopbare trappen voor zeer intensief gebruik. Met dezelfde bewezen top-eigenschappen als de Taurus dubbel oploopbare uitvoering (zwarte vuilafstotende coating, robuust dubbel kokerprofiel van de treden en robuuste voeten).



Productvideo:
Scan de QR-Code of ga naar www.altrex.com/code152011



Door twee bordessen ontstaan twee extra veilige en comfortabele werkplekken



Het zelfontgrendelend scharnier-systeem van het bordes zorgt voor meer gebruiksgemak



Meer stabiliteit door omsloten scharniersysteem en door schetsschoren in het voor- en achterrek



Drukvastе spreadbeveiliging voorkomt ongewild inklappen (vanaf 6-treeds)



Steunbeugel voorzien van handig gereedschapsbakje

TAURUS ENKEL OPLOOPBAAR - aluminium trap (zwart gecoat)

Omschrijving	Art.nr.	Type	Aantal treden	Opberg-lengte (m)	Stahoogte (m)	Max. werkhoopte (m)	Gewicht (kg)
 Enkel oploopbaar	191503	TGB 3	3	1.45	0.70	2.70	7.4
	191504	TGB 4	4	1.70	0.95	2.95	8.5
	191505	TGB 5	5	1.95	1.20	3.20	9.6
	191506	TGB 6	6	2.20	1.40	3.40	13.0
	191507	TGB 7	7	2.45	1.65	3.65	14.2
	191508	TGB 8	8	2.70	1.90	3.90	14.6
	191510	TGB 10	10	3.20	2.35	4.35	17.9
	191512	TGB 12	12	3.70	2.80	4.80	20.3

Taurus TME Magazijntrap

Naast de Taurus dubbel olopbare en enkel olopbare trap biedt Altrex ook een enkel olopbare magazijntrap. Naast de voordelen van de trappen uit de Taurus serie is de TME eenvoudig verrijdbaar.



Productvideo:
Scan de QR-Code of ga naar www.altrex.com/code152011



Voorzien van extra hoge steunbeugel (85 cm!) en ergonomische leuningen



Het ongewild inklappen van de trap tijdens gebruik wordt voorkomen door de drukvaste spreidbeveiliging



Neemt ingeklapt weinig ruimte in



Door vaste wielen eenvoudig verplaatsbaar

TAURUS TME - aluminium magazijntrap (zwart gecoat)

Omschrijving	Art.nr.	Type	Aantal treden	Opberg-lengte (m)	Stahoogte (m)	Max. werkhogte (m)	Gewicht (kg)
	193206	TME 6	6	2.45	1.40	3.40	16.0
	193207	TME 7	7	2.70	1.65	3.65	18.0
	193209	TME 9	9	3.20	2.10	4.10	23.6
	193211	TME 11	11	3.70	2.60	4.60	27.1

Rolhouse Magazijntrap

De Rolhouse is een oplooibare verrolbare magazijntrap in aluminium voor professioneel gebruik met extra robuust profiel van 10 x 3 cm, veiligheidsleuning van 1m, extra groot stapplatform van 53 x 67 cm afgezet met 15 cm hoge stootplint. Handgrepen en wielen om de trap makkelijk te verplaatsen. En stabilobalk met bokwielen achteraan.



Compact en makkelijk te transporteren dankzij de handgrepen



Uitgerust met antislip rubbervoeten voor en stabilobalk met bokwielen achter



Voorzien van handig gereedschapshouder, extra leuning en uitermate groot platform



ROLHOUSE - aluminium magazijntrap

Omschrijving	Art.nr.	Type	Aantal treden	Tot. hoogte (m)	Max. werkhogte (m)	Platform-hogte (m)	Gewicht (kg)
	Rolhouse 4	507824	4	2.07	3.07	1.07	26
	Rolhouse 6	507826	6	2.60	3.60	1.60	30
	Rolhouse 8	507828	8	3.15	4.15	2.15	33
	Rolhouse 10	507830	10	3.65	4.65	2.65	37
	Rolhouse 12	507832	12	4.15	5.15	3.15	44

RolGuard Platformtrap

Op de RolGuard kunt u veilig handenvrij werken dankzij de bescherming rondom. De magazijntrap is voorzien van een ruim platform van 600 x 425 mm en comfortabele treden van 50 mm. Telescopisch verlengbaar met extensieset (in optie).



Eenvoudige toegang dankzij het zelfsluitend klapdeurtje dat slechts in één richting opent



Gereedschapsbakje in 2 hoogtes instelbaar



Telescopisch verlengbaar met extensieset (in optie)



Extra stabiliteit door telescopische stabilo's

ROLGUARD - magazijntrap met plateau

Omschrijving	Art.nr.	Aantal treden	Platform-hoogte (m)	Afm. ingeklapt (m)	Max. werkhooogte (m)	Gewicht (kg)
 Enkel oploopbaar	502134	4	0.93	2.34 x 0.70 x 0.25	2.93	20.4
	502135	5	1.16	2.59 x 0.70 x 0.25	3.16	22.3
	502136	6	1.39	2.85 x 0.70 x 0.25	3.39	23.4
Extensieset	502143	2 x 3				4.8
	502144	2 x 4				5.7
	502145	2 x 5				7.8

Brenta Enkel oploopbaar

De Brenta is een robuuste trap uit het Little Giant assortiment van Wing Enterprises. Deze trap is de ideale magazijntrap. Gemakkelijk en veilig te beklimmen door lage hellingshoek.



Grote robuuste bordestreden met rubberen antislipprofiel zorgen voor optimaal stacomfort



Makkelijk te verplaatsen dankzij de wielen aan het achterrek



Standaard voorzien van inklapbare steunbeugel met handig gereedschapsbakje (m.u.v. 2-treeds)



Steunbeugel met handig gereedschapsbakje (m.u.v. 2-treeds)



BRENTA - robuuste aluminium trap

Omschrijving	Art.nr.	Aantal treden	Opberg-lengte (m)	Stahoogte (m)	Max. werkhooogte (m)	Gewicht (kg)
 Brenta 2 Brenta 3 Brenta 4	503002	2	0.80	0.45	2.45	6.8
	503003	3	1.10	0.70	2.70	9.1
	503004	4	1.40	0.90	2.90	11.3

Falco FDO Dubbel oploopbaar

De Falco is gemaakt voor intensief gebruik. Dubbel oploopbaar dus aan beide zijden te gebruiken. De robuust vormgegeven trap is ideaal voor elke professionele klus. Het unieke scharniersysteem van het bordes maakt de trap opvallend veilig in gebruik. De grijze coating is niet alleen stijlvol. Het is bovendien vuilafstotend en geeft niet af aan je handen.



Optioneel: inklapbare steunbeugel



Drukvaste spreidbeveiliging (vanaf 3-treeds) voorkomt ongewild inklappen van de trap tijdens gebruik



Uniek scharniersysteem van het bordes voorkomt beknelling van de vingers



De extra hoge afgeronde treden beschermen de scheenbenen



De schetsschoen en grote voeten geven extra stabiliteit

FALCO DUBBEL OPLOOPBAAR - aluminium trap (grijs gecoat)

Omschrijving	Art.nr.	Type	Aantal treden	Opberg-lengte (m)	Stahoogte (m)	Max. werkhogte (m)	Gewicht (kg)
 Dubbel oploopbaar	192322	FDO 2	2 x 2	0.50	0.45	2.45	3.3
	192323	FDO 3	2 x 3	0.75	0.70	2.70	7.3
	192324	FDO 4	2 x 4	1.00	0.95	2.95	8.6
	192325	FDO 5	2 x 5	1.25	1.20	3.20	10.1
	192326	FDO 6	2 x 6	1.50	1.40	3.40	11.7
	192328	FDO 8	2 x 8	2.00	1.90	3.90	14.7
	192430	FDO 10	2 x 10*	2.50	2.35	4.35	18.1
	Steunbeugel FDO (optioneel)	733180	FDO				

Falco FEO Enkel oploopbaar

De Falco is gemaakt voor intensief gebruik. De robuust vormgegeven trap is ideaal voor elke professionele klus. Het zelfontgrendelende scharniersysteem maakt de trap opvallend handig en eenvoudig in gebruik. Snel gepakt, snel weer opgeruimd. De grijze coating is niet alleen stijlvol. Het is bovendien vuilafstotend en geeft niet af aan je handen.



PROFESSIONAL

119



Steunbeugel met handig gereedschapsbakje



Zelfontgrendelend scharnier-systeem op het bordes voor meer gebruiksgemak

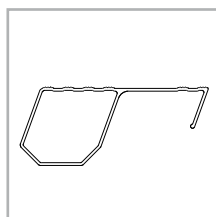

Meer stevigheid door het enkele kokerprofiel van de trede (FDO + FEO)



De extra hoge afgeronde treden beschermen de scheenbenen



De schetsschoren en grote voeten geven extra stabiliteit

FALCO ENKEL OPLOOPBAAR - aluminium trap (grijs gecoat)

Omschrijving	Art.nr.	Type	Aantal treden	Opberglengte (m)	Stahoogte (m)	Max. werkhoogte (m)	Gewicht (kg)
 Enkel oploopbaar	191323	FEO 3	3	1.45	0.70	2.70	6.1
	191324	FEO 4	4	1.70	0.95	2.95	7.0
	191325	FEO 5	5	1.95	1.20	3.20	8.0
	191326	FEO 6	6	2.20	1.40	3.40	9.1
	191327	FEO 7	7	2.45	1.65	3.65	10.1
	191328	FEO 8	8	2.70	1.90	3.90	11.3
	191330	FEO 10	10	3.20	2.35	4.35	12.5

X-Pro® Trap én Werkbank

De X-Pro® is een zeer robuuste multifunctionele bouw- en industrietrap. Deze veelzijdige trap is te gebruiken voor diverse werkzaamheden. Zowel staand als liggend is de X-Pro® te gebruiken als werkbank. De trap is gemakkelijk te verplaatsen door het geïntegreerde handvat in de trede. De X-Pro® is hét werkmaatje voor iedere professional!

Door de trap uit te klappen en de unieke beugel uit te vouwen ontstaat een werkbank. Het uniek gepatenteerd scharniersysteem zorgt voor extra stabiliteit.



Productvideo:
Scan de QR-Code of ga naar www.altrex.com/code072012

PROFESSIONAL

120



Zeer robuuste professionele trap met antislip treden met zeer groot stavlak. Extra sterke dubbelwandige treden



Door unieke beugel uit te vouwen ontstaat een stabiele werkbank



Ook liggend te gebruiken als werkbank. Altijd een horizontaal werkvlak



Makkelijk in gebruik en transport door handvat in trede



Antislip voet in twee richtingen



Compact op te bergen



Compact



Ideale werktafel



Liggend oplegvak



Robuust en stevig



Professionele trap



Makkelijk te transporteren

X-PRO® - multifunctionele bouw- en industrietrap

Omschrijving	Art.nr.	Aantal treden	Opberg-lengte (m)	Max. Stahoogte (m)	Max. werkhoopte (m)	Gewicht (kg)
 X-Pro®	500930	2	1.05	0.50	2.50	10.0

"De X-Pro® is hét werkmaatje voor iedere professional"



3 x V-vorm

Verschillende maten:

1. groot, voor bijvoorbeeld een balk
2. middel, voor bijvoorbeeld een lat
3. klein, voor bijvoorbeeld een buis

- Voor inleg van diverse materialen
- Ideale zaagbok dankzij V-vorm houders

Castor CEO Enkel oploopbaar

De Castor enkel oploopbare trap is een robuuste aluminium trap die geschikt is voor het zwaardere kluswerk.

Door zijn relatief lage gewicht is deze trap gemakkelijk te verplaatsen en te vervoeren.



Productvideo:
Scan de QR-Code of ga naar www.altrex.com/code182011

122



De hoge steunbeugel biedt extra veiligheid en is voorzien van een handig gereedschapsvakje



De extra hoge, afgeronde treden geven optimale steun aan de benen



Robuust uitgevoerde trapvoet verhoogt stabiliteit op diverse ondergronden, zowel binnen als buiten



Extra stevigheid door robuuste constructie

CASTOR ENKEL OPLOOPBAAR - aluminium trap

Omschrijving	Art.nr.	Type	Aantal treden	Opberglengte (m)	Stahoogte (m)	Max. werkhogte (m)	Gewicht (kg)
 Enkel oploopbaar	503105	CEO 5	5	1.95	1.15	3.15	7.5
	503106	CEO 6	6	2.20	1.40	3.40	8.5
	503107	CEO 7	7	2.45	1.65	3.65	9.5
	503108	CEO 8	8	2.70	1.90	3.90	10.5

Double Decker Huishoudtrap

De Double Decker huishoudtrap is voorzien van vele extra's: de SmartBox, HandGrip, het vertrouwde DoubleDeck, Altrex Mobile Safety® QR-code voor de gebruiksaanwijzing en een moderne kleurstelling. De Double Decker van Altrex is en blijft altijd dé beste huishoudtrap!

De lichtgewicht aluminium Double Decker is veilig, stabiel en voorzien van nog meer handige extra's. De SmartBox is handig om materiaal in of op te leggen tijdens het klussen of huishouden. Met de HandGrip is het bordes gemakkelijk op te bergen en te ontgrendelen.



Productvideo:
Scan de QR-Code of ga naar www.altrex.com/code92011



Dubbele trede zorgt voor groot stavlak



Ergonomische HandGrip



Robuuste bordesrand voelt prettig en comfortabel aan



Antislip treden voor extra veiligheid



SmartBox kan open en gesloten worden gebruikt



SmartBox is voorzien van handige rode emmerhaak



Door het deksel van de SmartBox te openen ontstaat een groot werkvlak



Extra grote slijtvaste trapvoeten zorgen voor extra stabiliteit

DOUBLE DECKER - aluminium trap

Omschrijving	Art.nr.	Type	Aantal treden	Opberg-lengte (m)	Stahoogte (m)	Max. werkhoopte (m)	Gewicht (kg)
 Enkel oploopbaar met dubbele trede	501103	DD3	3	1.45	0.60	2.60	4.8
	501104	DD4	4	1.65	0.80	2.80	5.4
	501105	DD5	5	1.90	1.10	3.00	6.0
	501106	DD6	6	2.10	1.20	3.20	7.1
	501107	DD7	7	2.35	1.45	3.45	8.2
	501108	DD8	8	2.55	1.65	3.65	9.4

Lima Huishoudtrap

De Lima is een lichtgewicht huishoudtrap die bij uitstek geschikt is voor klussen in en om het huis. Deze gebruiksvriendelijke trap is veilig in gebruik en heeft een eigentijdse uitstraling.



Veilige steunbeugel voorzien van handige tooltray met emmerhaak

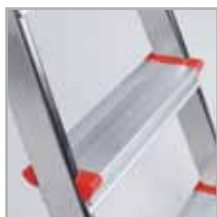

De afgeronde treden voelen prettig aan wanneer er tegen geleund wordt



Groot bordes met antislip coating



De antislip voet zorgt ervoor dat de trap stevig staat



Met de tooltray altijd een handige plek voor je gereedschap

LIMA - aluminium trap

Omschrijving	Art.nr.	Type	Aantal treden	Opberg-lengte (m)	Stahoogte (m)	Max. werkhoogte (m)	Gewicht (kg)
 Enkel oploopbaar	508604	L 604	4	1.55	0.80	2.80	4.5
	508605	L 605	5	1.80	1.05	3.00	5.0
	508606	L 606	6	2.05	1.25	3.20	6.3

Giant Huishoudtrap

De Giant huishoudtrap is een aluminium trap met hoge kniebeugel in een aansprekend design. De aluminium anodisatie zorgt ervoor dat de trap prettig aanvoelt.



Voorzien van extra grote antislip treden (20 x 30 cm) voor optimaal stacomfort



Door de degelijke constructie staat de Giant garant voor duurzaamheid en veiligheid



Uiterst compact en daardoor makkelijk op te bergen. In ingeklapte toestand slechts een dikte van 3.5 cm



Voorzien van een handig plateau voor emmer of gereedschap (3-treeds)



GIANT - aluminium trap (geanodiseerd)

Omschrijving	Art.nr.	Type	Aantal treden	Opberglengte (m)	Stahoogte (m)	Max. werkhoopte (m)	Gewicht (kg)
 Giant 2	507802	G 402	2	0.90	0.45	2.45	3.2
Giant 3+	507809	G 403	3	1.44	0.70	2.70	6.0

USIT Trap en stoel

USIT past overal

Gebruik de USIT overal: woonkamer, keuken, slaapkamer, kantoor of winkel. Mooi design: stoel en trap. Niet opbergen, maar de moeite waard om altijd stand-by te houden.

USIT 2- en 3-treeds

De USIT is verkrijgbaar in een 2- en 3-treeds uitvoering. De USIT-3 is zeer geschikt als hoge stoel aan bijvoorbeeld een bar.

Designer

Maarten Olden (Nederland, 1972) studeerde af als interieur-architect aan de Koninklijke Academie voor Schone Kunsten in Den Haag (KABK) en als industrieel ontwerper aan de prestigieuze Design Academy in Eindhoven.



1. Eenvoudig in te klappen door de hoogwaardige en duurzame verbinding.
2. Antislip voeten voor uw veiligheid en om uw vloer te beschermen.
3. Aluminium stijlen voor grote stabiliteit.
4. De gepatenteerde combinatie van aluminium en hout zorgt voor een zeer sterke constructie. Met een veiligheids-testbelasting van 350kg. Met een gebruiksbelasting tot 150kg.
5. Comfortabele zitting met arm- en rugleuning.
6. Extra grote sterke treden met antislip ribbels (profiel).





Keuken

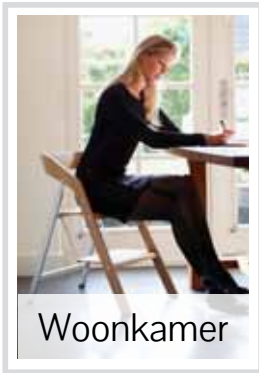

Woonkamer



Kantoor



Winkel

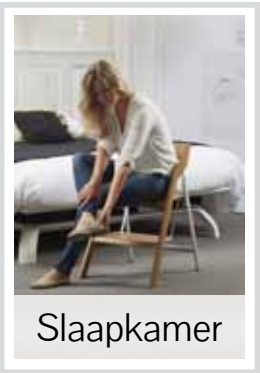

Slaapkamer

Wood Solid White



Wood Nature



Wood Nature Black



Productvideo:
Scan de QR-Code of ga naar www.altrex.com/code022013

Finally ... a chair safe to climb



USIT all round

Het gebruik van sterk aluminium in combinatie met de warme uitstraling van hout maakt de USIT mooi, comfortabel om op te zitten en veilig te beklimmen. Alle details van dit prachtige design zijn ontworpen in overeenstemming met de hoogste veiligheids- en kwaliteitsnormen. www.altrex-usit.com

Cromato Huishoudtrap

De Cromato Silver is een stalen design huishoudtrap met hoge veiligheidsbeugel (60 cm), verkrijgbaar in 2- of 3-treeds uitvoering. Tevens verkrijgbaar met trendy beklede treden, Cromato Trend.



128



Trendy design trap met zwart-wit barokmotief



Handig in gebruik door ontgrendelingsmechanisme



Extra stabiliteit door grote robuuste rubbervoeten



De 2-treeds versie is ook te gebruiken als stoel



Extra brede antislip treden (20 x 30 cm) zorgen voor optimaal stacomfort

CROMATO - trap

Omschrijving	Art.nr.	Aantal treden	Opberglengte (m)	Stahoogte (m)	Max. werkhogte (m)	Gewicht (kg)
 Cromato Trend	500945	2	0.95	0.47	2.47	4.9
Cromato Silver 2-plus	500950	2	1.15	0.47	2.47	5.5
Cromato Silver 3-plus	500951	3	1.42	0.70	2.70	7.3

Woodytrex De Luxe Zoldertrap

De Woodytrex De Luxe is een luxe uitgevoerde en eenvoudig te monteren 3-delige zoldertrap. De bak (hoogte 17 cm) is voorzien van een robuuste tochtstrip voor betere isolatie en nette afwerking.

Er zijn diverse accessoires verkrijgbaar, zoals een 3-zijdig traphek en een veiligheidsleuning, zie pag. 133.



Vraag naar onze FSC® gecertificeerde producten

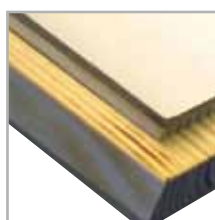

Voorzien van 46 mm dik geïsoleerd luik, voor besparing op stookkosten. Aan beide zijden afgewerkt met wit plaatwerk



De spanningsveren van de zwenkarmen zijn aan de binnenzijde van de trap gemonteerd



Neemt ingeklapt niet meer plaats in dan het luik



Standaard geleverd met veiligheidsleuning, kunststof voeten en afwerklijst



Voorzien van gecoate scharnieren

WOODYTREX DE LUXE - zoldertrap

Omschrijving	Art.nr.	Bakmaat (cm)	Bakhoogte (cm)	Max. Plafond hoogte (cm)	Trapbasis max. (cm)	Draaicirkel graden (°)
 Woodytrex De Luxe (3-delig inklap)	505061	110 x 70	17	280	135	155
	505062	120 x 60	17	280	135	155
	505063	120 x 70	17	280	135	155

De aangegeven maten zijn bakmaten, de springmaten zijn 1 cm groter

Woodytrex Superieur Zoldertrap

De Woodytrex Superieur is een mooie uitgevoerde en eenvoudig te monteren 3-delige zoldertrap. Deze trap wordt standaard geleverd met veiligheidsleuning en kunststof voeten. Veilig in gebruik door brede antislip treden.

Er zijn diverse accessoires verkrijgbaar, zoals een 3-zijdig traphek en een veiligheidsleuning, zie pag. 133.



Vraag naar onze FSC® gecertificeerde producten

130



Voorzien van een 26 mm dik geïsoleerd luik, voor besparing op stookkosten. Aan beide zijden afgewerkt met wit plaatwerk

De spanningsveren van de zwenkarmen zijn aan de binnenzijde van de trap gemonteerd

Bakhoogte van 13.5 cm voorzien van een robuuste tochtstrip voor goede isolatie en nette afwerking

WOODYTREX SUPERIEUR - zoldertrap

Omschrijving	Art.nr.	Bakmaat (cm)	Bakhoogte (cm)	Max. Plafond hoogte (cm)	Trapbasis max. (cm)	Draaicirkel graden (°)
 Woodytrex Superieur (3-delig inklap)	505024	110 x 60	13.5	280	135	155
	505025	110 x 70	13.5	280	135	155
	505026	120 x 60	13.5	280	135	155
	505027	120 x 70	13.5	280	135	155
	505029	140 x 70	13.5	280	135	155

De aangegeven maten zijn bakmaten, de springmaten zijn 1 cm groter.

Woodytrex Budget Zoldertrap

De Woodytrex Budget is een eenvoudig te monteren zoldertrap. Deze zoldertrap wordt volledig voorgeassembleerd aangeleverd inclusief luik. De traptreden zijn voorzien van antislipprofiel.

Er zijn diverse accessoires verkrijgbaar, zoals een 3-zijdig traphek en een veiligheidsleuning, zie pag. 133.



Vraag naar onze FSC® gecertificeerde producten



De spanningsveren van de zwenkarmen zijn aan de binnenzijde van de trap gemonteerd



Bak (hoogte 9,5 cm) is voorzien van een tochtstrip voor betere isolatie en nette afwerking

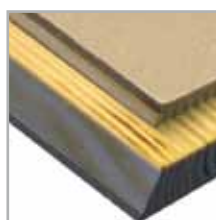

Voorzien van een 26 mm dik geïsoleerd luik voor besparing op stookkosten

WOODYTREX BUDGET - zoldertrap

Omschrijving	Art.nr.	Bakmaat (cm)	Bakhoogte (cm)	Max. Plafond hoogte (cm)	Trapbasis max. (cm)	Draaicirkel graden (°)
Woodytrex Budget	505016	120 x 60	10	280	135	155
(3-delig inklap)	505017	120 x 70	10	280	135	155



De aangegeven maten zijn bakmaten, de sparringmaten zijn 1 cm groter.

Accessoires Ladders & Trappen



Ladderbord All Round / Atlantis

Dit ladderbord is ideaal wanneer u langdurig op dezelfde sport staat.



LadderCaddy

Als accessoire is voor alle Altrex ladders de LadderCaddy verkrijgbaar. Deze LadderCaddy biedt ruimte aan verschillende gereedschappen die nodig zijn bij het klussen, zoals verkwasten en schroevendraaiers. Ook grotere gereedschappen, zoals een boormachine of schuurmachine passen erin.



Muurafhouder

Deze afstandhouder geeft extra stabiliteit en veiligheid en is eenvoudig op elke Altrex ladder aan te brengen. Bijvoorbeeld handig voor het gebruik bij brede goten, omdat de ladder 35 cm van de gevel afstaat.



Muurafhouder met toprollen en bakje

Deze afstandhouder geeft extra stabiliteit en veiligheid en is eenvoudig op elke Altrex ladder aan te brengen. Voorzien van toprollen en gereedschapsbakje.



LadderMat (lengte 130 cm)

De LadderMat is zo ontworpen dat bij juist gebruik de kans dat de ladder wegglijdt tot een minimum wordt beperkt.

- met handvat voor optimaal gebruiksgemak
- voorkomt wegglijden van uw ladder
- voorkomt wegzakken van uw ladder in gras of aarde
- voorkomt beschadigingen aan uw dakleer, parket, zeil, marmer, enz.



Nokhaak

Veilig werken op hellende daken. Past op elke Altrex ladder!



LadderUitstap

Met de Altrex LadderUitstap is het veilig afstappen van een ladder op een plat of hellend dak eindelijk mogelijk. De gebruiker kan 'rechtdoor' lopen bij het verlaten van de ladder, zonder risicovolle zijwaartse afstap.



Platform Varitrex Prof 4 x 3

Aluminium platform bestaat uit 2 delen waardoor er veilig kan worden gewerkt in de steigerstand.



SafeClamp

Met deze ladderklamp kan u snel en efficiënt uw ladders vastmaken op het dak van uw auto. Het geïntegreerde slot beschermt tegen diefstal.

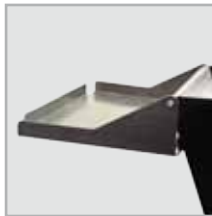

Plateau TGB/FEO

Het Plateau TGB/FEO is een handige accessoire voor de Taurus en Falco enkel oploopbaar. Met dit plateau heb je altijd een handige plek voor bijvoorbeeld gereedschap of verblik. Het plateau heeft een maximale belasting van 25 kg.

Accessoires Zoldertrappen



Traphek

Deze houten balustrade is vervaardigd uit duurzaam FSC gecertificeerd grenenhout. Het traphek is gemakkelijk te monteren en zorgt voor extra veiligheid op de zolder. Universeel voor alle afmetingen op maat te maken.



Afwerklijst

Een witte kunststof lijst om de zoldertrap mooi af te werken.



Veiligheidsleuning

Deze zwart gecoate leuning is eenvoudig links of rechts van de zoldertrap te monteren. Het verhoogt de veiligheid bij het beklimmen van de trap.



The mark of responsible forestry

Accessoires & Onderdelen Ladders & Trappen

ONDERDELEN (VOUW)LADDERS EN (ZOLDER)TRAPPEN

Omschrijving	Art.nr.
t.b.v. ladders	
Eindkap Mounter	720008
Voet Mounter rechts	720009
Voet Mounter links	720010
Voet Nevada rechts 72 mm	720108
Voet Nevada links 72 mm	720109
Voet Nevada rechts 80 mm	720110
Voet Nevada links 80 mm	720111
Voet Ventoux L/R t/m 2x12	720122
Voet Ventoux L/R vanaf 2x14 t/m 3x14	720123
Stabiliteitsbalk Mounter	736092
Eindkap stabiliteitsbalk Mounter	723069
Eindkap stabiliteitsbalk Atlantis/ All Round	720041
Voet Atlantis	720055
Voet Sirius links	720112
Voet Sirius rechts	720113
Voet All Round	720045
Stabiliteitsbalk All Round 2-delig	736091
Stabiliteitsbalk All Round 3-delig/Atlantis	736095
Set toprollen	737016
t.b.v. trappen	
Voet Taurus achter (TGB,TME)	720053
Voet Taurus voor (TDO = voor + achter)	720054
Voet Falco/Andes achter (FEO/AEO)	720100
Voet Falco/Andes voor (FDO/ADO = voor + achter)	720101
Scharnierhuis t.b.v. Taurus steunbeugel	733183
Scharnierkap t.b.v. Taurus steunbeugel	733184
Montageset t.b.v. beugel Taurus	733185
Voet Little Giant binnen	509043
Voet Little Giant buiten rechts	509044
Voet Little Giant buiten links	509045
Voet Castor achter	720091
Voet Castor links voor	720092
Voet Castor rechts voor	720093
Voet Double Decker voor (2 stuks)	509028
Voet Double Decker achter (2 stuks)	509029
Voet Steddy voor t/m 4-treeds (2 stuks)	509032
Voet Steddy achter t/m 5 treeds (2 stuks)	509033
Voet Steddy voor 5 t/m 7 treeds (2 stuks)	509034
Voet Steddy achter 5 t/m 7 treeds (2 stuks)	509035
Voet Giant voor (per stuk)	723139
Voet Giant achter (per stuk)	723140
t.b.v. vouwladders	
Voet Varitrex Teleprof	509139
Tredekap Varitrex Teleprof	509143
Tredekap sleufgat Varitrex Teleprof	509145
Voet Varitrex Prof	723119
Stabiliteitsbalk Varitrex Plus	509137
Eindkap stabiliteitsbalk Varitrex Do-it-All / Plus	509138
Stabiliteitsbalk Varitrex Do-it-All	509142
t.b.v. zoldertrappen	
Voeten Woodytrex De Luxe en Supérieur (2 stuks)	505112

ACCESSOIRES (VOUW)LADDERS EN (ZOLDER)TRAPPEN

Omschrijving	Art.nr.
t.b.v. ladders	
LadderUitstap	228010
Ladderborgset voor LadderUitstap	228011
Muurafhouder	509008
Muurafhouder inclusief toprollen en bakje	509058
LadderCaddy	509018
LadderMat	509023
Ladderbordes All Round/Atlantis	509084
Nokhaak	229001
SafeClamp ladderklem (2 stuks)	509220
Plateau TGB/FEO	509085
t.b.v. trappen	
Steunbeugel Falco/Andes dubbel oploopbaar	733074
Steunbeugel Taurus dubbel oploopbaar	733180
Set verende trapwielen	737020
t.b.v. vouwladders	
Platform Varitrex Do-it-All	503597
Platform Varitrex Prof 4 x 3	503598
Platform Varitrex Plus	509152
t.b.v. zoldertrappen	
Traphek	505099
Veiligheidsleuning	505097
Afwerklijst*	505098

*) De afwerklijst wordt geleverd in 2 afmetingen: 70 cm en 140 cm

Modulair Bordestrap Systeem

De modulaire bordestrappen zijn ideale permanente of mobiele toegangsmiddelen. Afhankelijk van de hoogte die bereikt moet worden en de ruimte die beschikbaar is om de trap te plaatsen biedt Altrex een keuze in hellingshoek (45° of 60°), tredebreedte (60, 80 of 100 cm) en verschillende bordeshoogtes.

Alle bordestrappen hebben een max. verdeelde belasting van 500 kg en max. 150 kg per trede. Alle uitvoeringen (45° en 60°) zijn uitgevoerd met diepe treden (21.5 cm)

- De bordestrappen voldoen aan de EN 131.
De overstapbordes en steektrappen voldoen aan de EN 14122 voor permanente toegangsmiddelen tot machines
- Ook is het mogelijk de montage te laten uitvoeren door de ervaren monteurs van Altrex
- Vrijblijvend advies op locatie en/of opmeten mogelijk



Voor bijzondere uitvoeringen zoals andere hellingshoek of verrijdbaar overstapbordes kunt u contact opnemen met Altrex, dit geldt ook voor maatwerk-uitvoeringen!

PROFESSIONAL

134



Bordestrap verrijdbaar
4 wielen



Bordestrap verrijdbaar
2 wielen



Overstapbordes



Steektrap met en zonder
bordes



Optie 1: robuuste trede
met antislip



Optie 2: grof
geprofileerde ponstreden



Wielen zijn voorzien van
rem en rubber loopvlak



Rond gebogen leuning



Geschikt voor onderhoud treinen



Vrijblijvend advies op locatie?
Montage door ervaren Altrex-monteurs?
Neem contact op met uw Altrex dealer of Altrex 03/870.53.43
info@altrex.be

Bordestrap Verrijdbaar



De bordestrap wordt veelal toegepast als magazijn- of onderhoudstrap.

Bordestrap met 4 wielen

- Voorzien van 4 wielen (2 zwenkwielen/2 bokwielen) met rubber loopvlak
- Keuze uit 45° of 60° trap
- Keuze uit een tredebreedte van 60, 80 of 100 cm.
- Keuze uit robuuste trede met antislip of grof geprofileerde ponstreden (beiden 21.5 cm diep)
- Stahoogte van 0.65 m tot max. 3.25 m
- Trap wordt grotendeels voorgemonteerd geleverd
- Leuningwerk op maat mogelijk:
 - diverse uitstaprichtingen
 - zelfsluitende deur
- Optioneel: bevestigingsprofielen voor vloermontage, afwijkende hoogtes of andere klantspecifieke wensen



Bordestrap met 2 wielen

- Trap is te verrijden door deze aan de voorzijde op te tillen
- 60° trap
- Keuze uit tredebreedte 60, 80 of 100 cm
- Keuze uit robuuste trede met antislip of grof geprofileerde ponstreden (beiden 21,5 cm diep)
- Stahoogte van 0.73 m tot max. 2.94 m
- Trap wordt gedeeltelijk voorgemonteerd geleverd
- Door uitvoering met 2 wielen en deels gemonteerde levering heeft dit model een lagere prijs dan bovenstaande versie met 4 wielen

5 YEARS GUARANTEE

EN 131

EN 14183-4

BORDESTRAP - verrijdbaar

Bordestrap 60° (4 wielen)

Aantal treden	3	4	5	6	7	8	9	10	12
Stahoogte (cm)	73	98	122	147	171	196	220	245	294
Artikelnummer (tredebreedte 60cm)	226003	226004	226005	226006	226007	226008	226009	226010	226012

Bordestrap 45° (4 wielen)

Aantal treden	3	4	5	6	7	8	9	10	12	14	16
Stahoogte (cm)	64	84	104	124	144	164	184	204	244	284	324
Artikelnummer	224503	224504	224505	224506	224507	224508	224509	224510	224512	224514	224516

Bordestrap 60° (2 wielen)

Aantal treden	3	4	5	6	7	8	9	10	12
Stahoogte (cm)	73	98	122	147	171	196	220	245	294
Prijs op aanvraag									

Optioneel

- Tredebreedte 80 cm of 100 cm
- Ponstrede grof, 60, 80 of 100 cm
- Scharnierende kopleuning
- Centraal remsysteem

Overstapbordes

Het overstapbordes wordt veelal toegepast als toegangsbrug bij machines voor inspectie of als doorgang over obstakels. Maar ook op daken over borstweringen of obstakels.

- Keuze uit 45° of 60° trap
- Keuze uit tredebreedte 60, 80 of 100 cm
- Keuze uit robuuste trede met antislip of grof geprofileerde ponstreden (beiden 21,5 cm diep)
- Stahoogte van 0.60 m tot max. 2.20 m
- Standaard voorzien van bevestigingsprofielen voor vloermontage

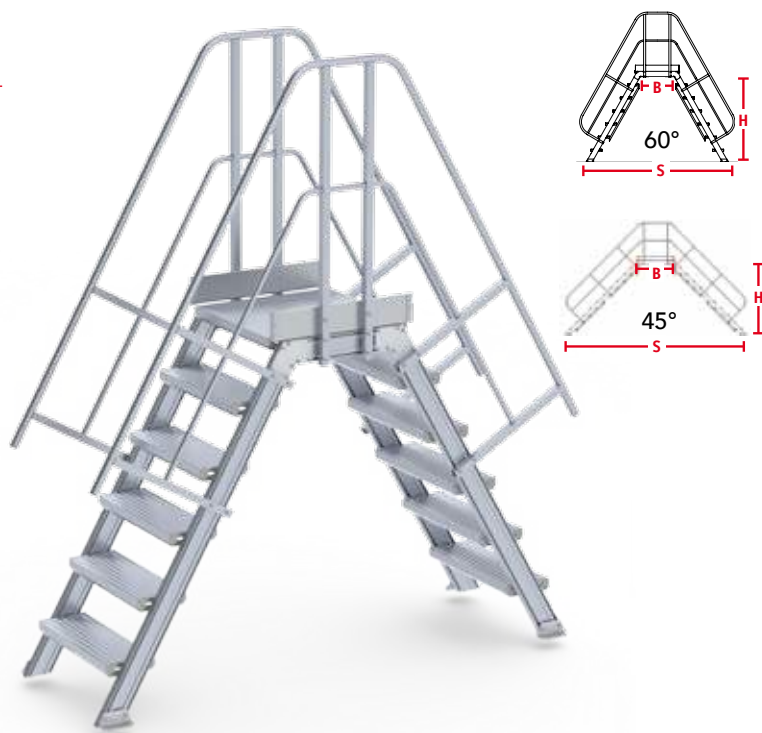

OVERSTAPBORDES

Overstapbordes 45°

Aantal treden

	3	4	5	6	7	8	9	10	11
Max. hoogte onder bordes (cm) (H)	48	68	88	108	128	148	168	188	208
Spreiding (cm) (S)	173.5	213.5	253.5	293.5	333.5	373.5	413.5	453.5	493.5
Platformlengte (cm) (B)	64.5	64.5	64.5	64.5	64.5	64.5	64.5	64.5	64.5
Trap	224523	224524	224525	224526	224527	224528	224529	224530	224530
Leuning	224543	224544	224545	224546	224547	224548	224549	224550	224551

Overstapbordes 60°

Aantal treden

	3	4	5	6	7	8	9
Max. hoogte onder bordes (cm) (H)	61.5	86	110.5	135	159.5	184	208.5
Spreiding (cm) (S)	139	167.5	195.5	224	252.5	280.5	309
Platformlengte (cm) (B)	64.5	64.5	64.5	64.5	64.5	64.5	64.5
Trap	226023	226024	226025	226026	226027	226028	226029
Leuning	226043	226044	226045	226046	226047	226048	226049

Optioneel

- Tredebreedte 80 cm of 100 cm
- Ponstrede grof, 60, 80 of 100 cm

Steektrap

De steektrap is verkrijgbaar met en zonder bordes. De steektrap wordt veelal toegepast als toegangsmiddel tot een laadperron, een kantoor- of bouwunit of als brandtrap (nooduitgang).

- Keuze uit 45° of 60° trap
- Keuze uit trapbreedte 60, 80 of 100 cm
- Keuze uit robuuste trede met antislip of grof geprofileerde ponstreden (beiden 21,5 cm diep)
- Stahoogte van 0.80 m tot max. 4.0 m

De steektrap mét bordes is bovendien voorzien van:

- Groot bordes (lengte is gelijk aan tredebreedte)
- Zijuitstap set links of rechts, bestaande uit wandconsoles en kopleuning, is los verkrijgbaar



ALTREX SPECIALS

"Bijzondere vragen, unieke oplossingen"



Specifiek en speciaal: maatwerk is de oplossing

Denken in mogelijkheden. Het is dé manier om van elke uitdaging een oplossing te maken. Juist wanneer uw project of werkwijze om net dat beetje extra vraagt. Om iets nieuws of vernieuwend. Dan zoeken we samen naar de beste oplossing. Want die is er. Dat is onze ervaring.

Van idee naar maatwerk

Een ladder van speciaal formaat, een beweegbare onderhoudsbrug of een evacuatietrap die naadloos aansluit op de gevel. Uw vraag is onze uitdaging. Deskundige engineers staan klaar, vakkundige lassers zijn voorbereid. Alles is mogelijk, want bij Altrex kent maatwerk geen grenzen. Voorbij elke standaard: we maken het. Specifiek en speciaal.

Bijzondere vragen, unieke oplossingen

Het stellen van de vraag is de sleutel naar een klimoplossing die 100% past. Bekijk hier een aantal projecten op maat voor zeer uiteenlopende opdrachtgevers. Stuk voor stuk succesverhalen die elk begonnen met een vraag.

**Echt maatwerk begint met het
contacteren van een Altrex specialist**

**Staat u ook voor een uitdaging? Dan biedt
maatwerk ook voor u uitkomst.**

**Onze specialisten helpen u graag op weg
naar de beste oplossing.**

Neem dus vooral contact op.

03/870.53.43



Specials Ladders

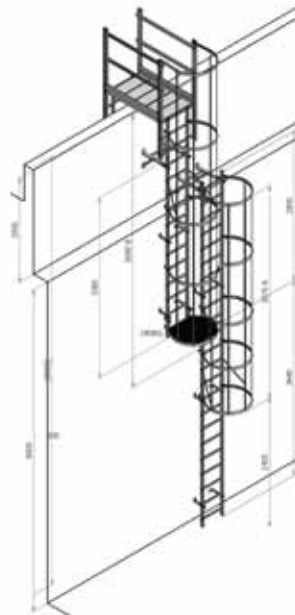

Specials Trappen

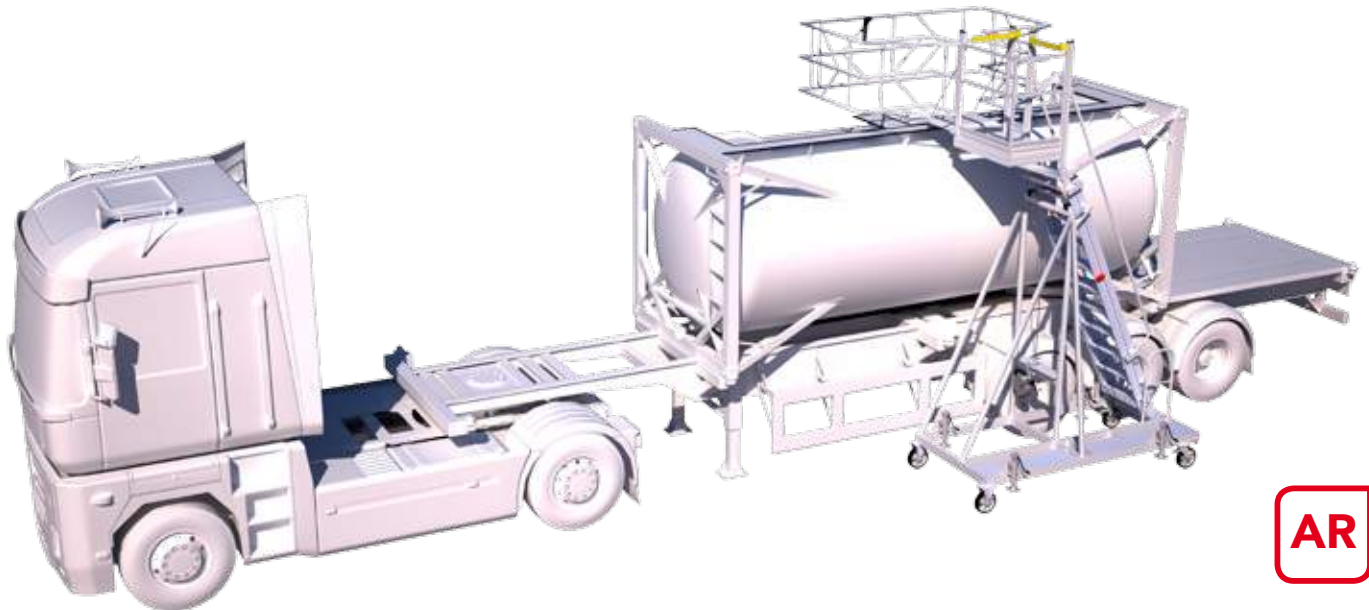

Specials Steigers



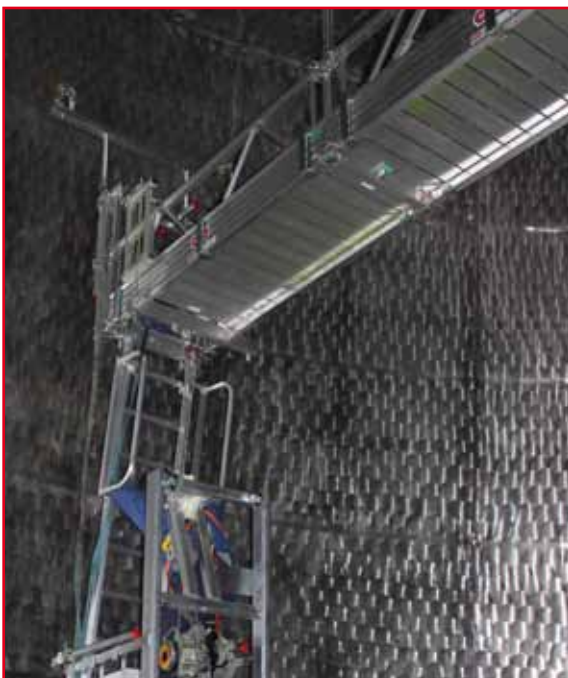

Specials Diversen



Veilig werken op hoogte is voor een groot deel afhankelijk van de kwaliteit van het product. Altrex levert producten die minimaal voldoen aan normen en wetten die vaak verschillen per land. In deze normen en wetten is gedetailleerd vastgelegd hoe het product eruit moet zien, hoe sterk het moet zijn en welke belasting het moet kunnen hebben.

Altrex stelt hoge eisen aan de kwaliteit van haar producten. Dit geldt bij de ontwikkeling van een nieuw product, maar ook voor de kwaliteit in productie. Om beide te kunnen testen heeft Altrex de beschikking over een eigen gespecialiseerd testlaboratorium. De werkwijze van het testlaboratorium wordt door diverse keuringsinstanties als zeer hoogstaand beoordeeld.

EN 1004
CLASS 3

EN 1004

De actuele norm voor rolsteigers is de EN 1004. Altrex rol- en vouwsteigers voldoen uiteraard aan de EN 1004 en zijn voorzien van de benodigde sterkte- en stabiliteitsberekeningen.

EN 12811

EN 12811

De actuele norm voor gevelsteigers is de EN 12811. Deze norm geldt voor niet verrolbare steigers.

EN 1298

EN 1298 en uitgebreide handleiding opbouw en gebruik

In de norm EN 1298 is vastgelegd aan welke eisen de handleiding voor opbouw en gebruik van steigers moet voldoen. Altrex hecht groot belang aan de veiligheid van haar producten in gebruik. De uitgebreide handleidingen opbouw en gebruik van Altrex steigers zijn conform EN 1298 opgesteld.



TÜV

Diverse ladders, trappen en steigers zijn door TÜV Nederland of TÜV Nord goedgekeurd.



Safe-Quick®

Rolsteigers met Safe-Quick® GuardRail zijn nog veiliger en nog sneller op te bouwen. Vóór het betreden van het platform is altijd rondom bescherming aanwezig.



Fiber-Deck®

Met lichtgewicht Fiber-Deck® platformen wordt een gewichtsreductie van minimaal 30% t.o.v. traditionele platformen bereikt.



Easy-Lock®

Door het gepatenteerde Easy-Lock® systeem is de driehoekstabilisator van de RS TOWER 5 Serie steigers traploos telescopisch instelbaar en snel te monteren.

5 YEARS GUARANTEE

Garantie

Altrex biedt uitstekende service en garantie op haar producten. Per product is aangegeven wat de geldende garantietermijn is.



Altrex Mobile Safety® biedt QR-codes op producten, die linken naar gebruiksaanwijzingen, handleidingen en video's voor veilig gebruik. De QR-code geeft direct digitaal toegang tot de video en/of de gebruiks- en opbouw instructies van de producten.



Innovatieve website

Kijk voor het actuele assortiment en uitgebreide informatie over wet- en regelgeving op www.altrex.be

Ladders & Trappen Wetten & Normen

EN 131

EN 131

De EN 131 is de Europese norm voor ladders, vouwladders en trappen.

EN 14122-4

EN 14122

De overstapbordessen, steektrappen en kooi-/gevelladders voldoen aan de EN 14122 veiligheid van machines, permanente toegangsmiddelen tot machines.

EN 14183

EN 14183

De EN 14183 is de actuele norm voor opstapjes en opstapkrakjes. Deze producten worden berekend op een maximale belasting van 150 kg.

EN 14975

EN 14183

De EN 14975 is de actuele norm voor zoldertrappen

EN 61478

EN 61478

De EN 61478 is de actuele norm voor Fiberglas ladders



VGS

Dit label (geen norm) geeft aan dat de ladders en trappen volgens de Belgische normen zijn gemaakt.

5 YEARS GUARANTEE

Garantie

Altrex biedt uitstekende service en garantie op haar producten. Per product is aangegeven wat de geldende garantietermijn is.

10 YEARS GUARANTEE



Duurzaamheid vouwladderscharnieren

Bij de Altrex vouwladders wordt door het Cycle logo de duurzaamheid van de scharnieren aangegeven. De Europese norm EN 131 voor vouwladders kent een duurzaamheidstest voor de scharnieren, waarin de scharnieren minimaal 4000 keer geopend en gesloten moeten kunnen worden. Alle Altrex vouwladders voldoen hier uiteraard aan en kunnen afhankelijk van het type minimaal 4000, 8000 of zelfs 12000 'cycles' weerstaan.



Unieke Rode Sport/Trede

Bij Altrex staat veiligheid centraal. Uniek is de Altrex Rode Sport (in een ladder) en de Altrex Rode Trede (in een trap). De Rode Sport/Trede geeft de maximaal veilige stahoogte aan: maximum Step Height for safe use.



Uitgebreide gebruiksaanwijzing

Altrex vindt het veilig gebruik van haar producten van groot belang. Daarom worden ladders, vouwladders, telescopische ladders en trappen geleverd met een speciaal boekje waarin een uitgebreide gebruiksaanwijzing is opgenomen.



Altrex Mobile Safety®

biedt QR-codes op producten, die linken naar gebruiksaanwijzingen, handleidingen en video's voor veilig gebruik. De QR-code geeft direct digitaal toegang tot de video en/of de gebruiks- en opbouw instructies van de producten.



Warenwet

In Nederland moeten alle ladders, vouwladders en trappen voldoen aan de Warenwet, Besluit Draagbaar Klimmaterieel. Deze wet biedt een hoger veiligheidsniveau dan de EN 131.



Innovatieve website

Kijk voor het actuele assortiment en uitgebreide informatie over wet- en regelgeving op www.altrex.be

Notities



www.altrex.be

Altrex Belgium N.V.
Puursesteenweg 335
2880 Bornem, België
T : 03/870.53.43
F : 03/870.53.17
info@altrex.be